

СУДОСТРОЕНИЕ

ПРОИЗВОДСТВО В РОССИИ

ЕЖЕГОДНЫЙ
СПРАВОЧНИК

2022

ПК МС

СОВРЕМЕННОЕ ПРОИЗВОДСТВЕННОЕ ПРЕДПРИЯТИЕ



СУДОВОЕ ОБОРУДОВАНИЕ

- Судовая арматура систем вентиляции и кондиционирования
- Крышки вентиляционные водогазонепроницаемые
- Судовая арматура (приводы валиковые управления арматурой, шпигаты, коробки грязевые, втулки палубные, протекторы, фонари смотровые, стаканы переборочные, фланцы, приварыши)
- Сальники для электрических кабелей и проводов

188508, Россия, Ленинградская область,
Ломоносовский район, Южная часть промзоны Горелово,
квартал 2, дом 31, +7 (812) 305-20-47
info@pk-ms.ru | pk-ms.ru





«КАСПИЙ»

особая экономическая зона
портового типа

«Каспий» – место притяжения грузов на международном транспортном коридоре «Север-Юг».

Профиль: строительство, обслуживание, эксплуатация объектов инфраструктуры порта, портовая деятельность, в т.ч. складирование, хранение, упаковка, товаров, ремонт судов, оптовая и биржевая торговля.

Местонахождение:

Лиманский район,
Астраханской области.

КАСПИЙСКИЙ КЛАСТЕР

ОСОБЫХ ЭКОНОМИЧЕСКИХ ЗОН

«ЛОТОС»

особая экономическая зона
промышленно-производственного типа

«Лотос» – территория импортозамещения в Каспийском регионе

Профиль: судостроение, нефтегазовое оборудование, производство комплектующих, химическая и легкая промышленность

Местонахождение:

Наримановский район,
Астраханской области.



НАЛОГОВЫЕ ЛЬГОТЫ

~~20%~~ **0%** НДС
(только для резидентов портовой ОЭЗ)

~~20%~~ **2%** Налог на прибыль
(на 10 лет, впоследствии годы 10%)

~~2,2%~~ **0%** Налог на имущество
(на 12 лет с момента регистрации права собственности)

~~1,5%~~ **0%** Земельный налог
(на 5 лет с момента получения права собственности на земельный участок)

~~до 150 руб./л.с.~~ **0%** Транспортный налог
(на 12 лет с момента регистрации транспортного средства)

ТАМОЖЕННЫЕ ПРЕФЕРЕНЦИИ

~~в т.ч. с закладчат.~~ **0%** Ввозная пошлина
(иностранные товары: сырье, оборудование, комплектующие)

~~20%~~ **0%** НДС при импорте товара
(иностранные товары: сырье, оборудование, комплектующие)

0% Вывозная пошлина
(за пределы ТС: Россия, Казахстан, Беларусь, Армения, Киргизия)

0% НДС при экспорте товара
(за пределы ТС: Россия, Казахстан, Беларусь, Армения, Киргизия)

~~72 часа~~ **3 ч** Срок таможенного оформления



LIGHT STRUCTURES

Passion for Monitoring



СИСТЕМЫ МОНИТОРИНГА:

- Напряжений в корпусе судна от волновых и ледовых нагрузок
- Напряжений и прогибов корпуса плавучих доков
- Напряжений в конструкциях морских платформ
- Нагрузок на мембраны танков газозовов при слошинге
- Усталости корпуса и конструкций

ООО «ЛАЙТ СТРАКЧЕРС»

Московский просп. 261, оф. 1
236003, Калининград

↘ www.lightstructures.com

↘ vse@lightstructures.com

☎ +7 921 933 13 35



БАЛТИЙСКИЙ ЗАВОД

СУДОСТРОЕНИЕ



АТОМНАЯ
СПЕЦЭНЕРГЕТИКА



МАШИНОСТРОЕНИЕ

Мы строим атомный флот страны!



АО "Балтийский завод"

199106, Санкт-Петербург, Косая линия, 16

Тел.: +7 (812) 324-94-35, факс: +7 (812) 327-71-90

E-mail: zavod@bz.ru, www.bz.ru

СПРАВОЧНИК «СУДОСТРОЕНИЕ. ПРОИЗВОДСТВО В РОССИИ» (пятое издание) объединяет информацию об основных отечественных действующих судостроительных и судоремонтных предприятиях, производителях судового комплектующего оборудования и материалов, научно-исследовательских и проектных организациях, а также отраслевые статистические данные и прогнозы.

Издание позволяет консолидировать и систематизировать разрозненную информацию о продукции и услугах компаний судостроительного профиля для широкой аудитории потребителей в России, что способствует установлению перспективных контактов и поиску партнеров.

Справочник структурирован по основным видам продукции и услуг судостроительного профиля, предлагаемых компаниями-производителями в России. Также представлен алфавитный указатель организаций.

Содержание справочника формируется на основе открытых источников информации: корпоративные сайты, каталоги, данные компаний.

На страницах справочника в соответствующих разделах приводится краткое описание назначения судовых установок, систем, оборудования.



ОГЛАВЛЕНИЕ

СУДОСТРОЕНИЕ И СУДОРЕМОНТ

Судостроительные и судоремонтные предприятия	10
Оборудование для строительства судов, автоматизация технологических процессов	32
Аутсорсинг персонала. Услуги по ремонту, монтажу, пуско-наладке, сервису оборудования.....	37

СУДОВОЕ КОМПЛЕКТУЮЩЕЕ ОБОРУДОВАНИЕ

Аварийно-спасательное оборудование.....	43
Гидравлические системы, насосы, трубопроводы и арматура к ним.....	44
Двигатели и агрегаты на их основе, реакторы, топливная аппаратура, турбокомпрессоры	52
Движители, ВРК, средства управления движением, рулевые машины, валопроводы.....	55
Кабельно-проводниковая продукция, системы и элементы крепления и прокладки трасс.....	61
Климатические системы, холодильное оборудование	64
Компрессоры	67
Котлоагрегаты, парогенераторы, теплообменное оборудование, охладители.....	68
Оборудование водоподготовки и водоочистки.....	70
Оборудование и мебель жилых и служебных помещений, изделия для формирования и отделки	73
Оборудование навигации и судовождения, гидроакустика, метеорология, гидрография	75
Светотехническое и сигнальное оборудование	80
Палубное оборудование, якорные, швартовные и грузоподъемные устройства.....	84
Промышленное и рыбоперерабатывающее оборудование.....	90
Противопожарное оборудование и системы, сигнализация	91
Редукторы и мультипликаторы	92
Системы и средства связи	93
Электроника, средства автоматизации, управления, контроля, электрораспределительные устройства.....	94
Электрическое оборудование	99
Электроустановочные изделия, дельные вещи, такелаж и прочая продукция.....	101

СУДОСТРОИТЕЛЬНЫЕ МАТЕРИАЛЫ

Конструкционные и сварочные материалы, литейное производство, поковки, гальваника	111
Лакокрасочные, отделочные, изоляционные и композиционные материалы.....	117

НАУЧНЫЕ ИССЛЕДОВАНИЯ, ПРОЕКТИРОВАНИЕ И КОНСТРУКТОРСКИЕ РАЗРАБОТКИ

Научные и проектные организации, конструкторские бюро.....	121
--	-----

КЛАССИФИКАЦИОННЫЕ ОБЩЕСТВА

.....	126
-------	-----

АЛФАВИТНЫЙ УКАЗАТЕЛЬ

.....	127
-------	-----

Редакция: Марина Дерябина, Виктор Цукер, Мария Катасонова,
Алексей Лисовский.
Верстка, дизайн: Тарас Синюшкин.
Издатель и учредитель: ООО «Морской Петербург».
Тираж: 999 экз.

Адрес редакции
и издателя:
197198, Санкт-Петербург,
Большой пр. П.С., д. 29А, офис 503
(812) 230-9443,
(812) 230-9457

(812) 230-9453
www.morspb.ru



**СТРОИМ ФЛОТ
СИЛЬНОЙ СТРАНЫ**

Услуги СПб ТПП для предпринимателей

- Экспертиза и сертификаты для госзакупок.
- Акты экспертизы и сертификаты СТ-1 в рамках Постановления Правительства РФ № 719.
- Сертификаты происхождения товаров. Удостоверение документов ВЭД. Карнеты АТА.
- Строительно-техническая и судебная экспертиза.
- Сюрвейерские услуги (определение количества, качества товара). Отбор проб, лабораторные испытания.
- Экспертиза для таможенных целей. Экспертиза по определению кодов ТН ВЭД ЕАЭС.
- Оценка объектов гражданских прав (бизнеса, недвижимости, залогов, ущерба, транспортных средств, машин, оборудования и др.).
- Сертификаты соответствия и декларации о соответствии.
- Специальная оценка условий труда (СОУТ).
- Идентификация товаров и технологий для целей экспортного контроля.
- Классификация гостиниц в соответствии с законом №16-ФЗ от 05.08.18
- Юридические услуги.
- Свидетельствование обстоятельств непреодолимой силы или форс-мажора.
- Медиация.
- Международный коммерческий арбитражный суд (МКАС).
- Морская арбитражная комиссия (МАК).
- Поиск потенциальных партнеров в регионах РФ и за рубежом.
- Организация деловых мероприятий с участием представителей зарубежных и региональных компаний.
- Организация деловых миссий в регионы РФ и за рубеж.
- Организация и проведение обучающих семинаров для экспортно-ориентированных компаний.
- Услуги по персональной аккредитации, заверению численности иностранных сотрудников представительств и филиалов иностранных фирм.
- Услуги перевода: устный, письменный.
- Внесение предприятий в единый общероссийский РЕЕСТР НАДЕЖНЫХ ПАРТНЕРОВ.
- Оформление документов на регистрацию товарного знака.
- Услуги по вопросам экономической безопасности.
- Комплаенс-консультирование.
- Организация участия в конгрессно-выставочных мероприятиях.
- Организация деловых мероприятий любого формата.
- Услуги Call-центра.
- Размещение информации на сайте СПб ТПП, в журнале «Путеводитель российского бизнеса в Санкт-Петербурге».



+7 (812) 719-66-44
spbcci@spbcci.ru
www.spbtpp.ru

191123, Санкт-Петербург,
ул. Чайковского, д. 46-48



NORDWEG

MARINE SERVICES AND SHIPREPAIR

НАДЕЖНОСТЬ НА МОРЕ И НА СУШЕ

198097, Санкт-Петербург,
пр. Стачек, д. 47, корп. 2, литер Ю
+7 (812) 320-27-71
nordweg.ru
shiprepair@nordweg.ru

Проектирование, производство, ремонт,
обслуживание гидравлических приводов и систем гидравлики

5 Судоремонтный завод, Филиал АО «ЦС «Звездочка»



353500, Краснодарский край, Темрюк, порт
+7 (86148) 5-86-41

star.ru

5srz@mail.ru

Специализация: ремонт судов, в т.ч. рыболовецких сейнеров, буксиров, катеров; ремонт ДВС; изготовление нестандартного технологического оборудования. Испытания высокооборотных ДВС.

Основные производства: судоремонтное, мотороремонтное, опытно-механическое, деревообрабатывающее.

10 Судоремонтный завод, АО



184651, Мурманская область, Полярный, ул. Заводская, д. 1
+7 (81551) 7-34-08

ao10srz.ru

shkval@com.mels.ru

Специализация: ремонт кораблей и судов.

Судоремонтное производство: док-эллинг ПД-18 (грузоподъемность - 9100 т, длина - 145,5 м, ширина - 21,3 м).

30 Судоремонтный завод, АО (входит в ДЦСС)

692891, Приморский Край, пгт. Дунай, ул. Судоремонтная, д. 23
+7 (914) 968-21-93

dcss.ru

30srz@dcss.ru

Специализация: доковый ремонт, техническое обслуживание и утилизация кораблей и судов.

33 Судоремонтный завод, АО



238520, Калининградская обл., Балтийск, Русская наб., д. 2
+7 (40145) 3-23-15

33срз.рф

srf33@mail.ru

Специализация: ремонт кораблей, катеров, судов вспомогательного флота, судов рыбопромыслового флота, транспортных судов типа «река-море», нефтеналивных, сухогрузных и научно-исследовательских судов.

Судоремонтное производство: два плавучих композитных дока пр. 10090 грузоподъемностью по 4500 т каждый, позволяющие поднимать суда длиной до 125 м.

Основные производства: корпусное, доковое, электромеханическое, дизельное.

35 судоремонтный завод, Филиал АО «ЦС «Звездочка»



183017, Мурманск, ул. Адмирала Лобова, д. 100
+7 (8152) 22-19-42

star.ru

info@35srz.ru

Специализация: комплексные ремонты кораблей ВМФ и судов различного назначения.

82 Судоремонтный завод, АО (входит в НК «Роснефть»)

184635, Мурманск, жилрайон Росляково, ул. Заводская
+7 (8152) 47-03-07

82srz.com

info@82srz.com

Специализация: все виды судоремонтных работ.

AWL

299014, Республика Крым, Севастополь, Фиолентовское шоссе, д. 1
+7 (978) 793-60-10

awlyachting.com

manager@awlyachting.com

Специализация: проектирование и строительство катеров и яхт.

KrasBoat

660004, Красноярск, пр. Красноярский рабочий, д. 30А
+7 (978) 793-60-10

krasboat.ru

krasboat@mail.ru

Специализация: строительство алюминиевых катеров.

ОСК

ОБЪЕДИНЕННАЯ
СУДОСТРОИТЕЛЬНАЯ
КОРПОРАЦИЯ



ВЫБОРГСКИЙ СУДОСТРОИТЕЛЬНЫЙ ЗАВОД



Выборгский судостроительный завод – одно из крупнейших судостроительных предприятий Северо-Западного региона России.

**ПАО «Выборгский судостроительный завод»
Россия, 188800, г. Выборг, Приморское шоссе, 2Б
Телефон: (813 78) 264 32, Факс: (813 78) 289 52
E-mail: mail@vyborgshipyard.ru**

Адмиралтейские верфи, АО



190121, Санкт-Петербург, наб. реки Фонтанки, д. 203

admship.ru

+7 (812) 714-88-33

info@ashipyards.com

Специализация: строительство судов дедевейтом до 70000 т; неатомных подводных лодок; глубоководных аппаратов; сложных морских судов (в том числе, рыбопромысловых). Маломерное судостроение. Максимальные габариты судов, возможные для строительства – 259х35 м. Количество стапелей/доков – 2/2. Максимальный спусковой вес – 25000 т.

Основные производства: корпусное; сборочно-сварочное; машиностроительное; стапельно-сдаточное; достроечное. Собственный инженерный центр.

Объем обработки металлопроката – 30000 т/год.

Азовская судостроительная верфь, АО

346780, Ростовская обл., Азов, ул. Спуск Молокова, д. 12

azovshipyard.com

+7 (86342) 4-04-36

azovship@yandex.ru

Специализация: постройка небольших катеров и яхт, нефтемусоросборочных судов, земснарядов. Судоремонт.

Судостроительно-судоремонтное оборудование: поперечный слип грузоподъемностью до 200 т (суда длиной до 35 м), плавучий док грузоподъемностью до 600 т (суда длиной до 60 м).

Алмаз Судостроительная фирма, ПАО

197110, Санкт-Петербург, Петровский пр., д. 26

almaz.spb.ru

+7 (812) 350-11-64

market@almaz.spb.ru

Специализация: строительство кораблей и катеров на воздушной подушке, патрульных и ракетных катеров, парусных и моторных яхт, скоростных катеров.

Судостроительное оборудование: два плавучих дока грузоподъемностью 3000 т и 2500 т.

Объем обработки металлопроката – 3000 т/год стали и 650 т/год алюминия.

Альбатрос, ООО

196140, Санкт-Петербург, Пулковское шоссе, д. 70Б

christyhovercraft.ru

+7 (812) 407-36-28

info@christyhovercraft.ru

Специализация: разработка и производство амфибийных катеров на воздушной подушке.

Амурский судостроительный завод, ПАО



681000, Хабаровский край, Комсомольск-на-Амуре, ул. Аллея Труда, д. 1

асзкмс.рф

+7 (4217) 57-34-83

email@amurshipyard.ru

Специализация: строительство кораблей и судов спусковым весом до 8000 т и дедевейтом до 10000 т, транспортно-буксирных судов, танкеров-химовозов.

Судостроительное оборудование: девять сухих доков, позволяющих собирать корпуса судов длиной до 200 м и шириной до 19 м. Количество стапелей/доков – 1/9.

Основные производства: корпусообработывающее; сборочно-сварочное; электромонтажное; трубное; машиностроительное; металлургическое; малярное.

Объем обработки металлопроката – 20000 т/год.

Аркульский судостроительно-ремонтный завод им. Кирова, АО

613445, Кировская область, пгт. Аркуль, ул. Куйбышева, д. 15

асрз.рф

+7 (83368) 5-31-43

srz-ar@yandex.ru

Специализация: строительство, модернизация, ремонт судов водоизмещением до 900 т, длиной до 110 м и шириной до 16 м, строительство маломерного флота (яхт, катамаранов). Судоремонт.

Астраханский судоремонтный завод, Филиал АО «ЦС «Звездочка»



414009, Астрахань, ул. Атарбекова, д. 37

+7 (8512) 27-00-88

star.ru

aoasrz@mail.ru

Специализация: ремонт и строительство гражданских судов, включая электромеханического оборудования; ремонт кораблей ВМФ.

Астраханское Судостроительное Производственное Объединение, АО (входит в юэсс)



414018, Астрахань, ул. Адмирала Нахимова, д. 60

+7 (8512) 29-00-35

cnrg.ru

info@aspo.su

Специализация: технические средства для разведки и добычи углеводородов на шельфе, суда дедвейтом до 12000 т (максимальные габариты – 150х25 м). Производительность по обработке металла – 12000 т/год.

Судостроительное оборудование: стапель (длина – 375 м, ширина – 13 м), плавучий док (длина – 140,0 м, ширина – 25,5 м, спусковой вес – до 5400 т), Южный стапель (две стапельные площадки по 50 х 45 м).

Основные производства: корпусообработывающее; сборочно-сварочное; трубомонтажное.

Ахтубинский судостроительно–судоремонтный завод, ЗАО (входит в ГК «Вега»)

416503, Астраханская обл., Ахтубинск, ул. Величко, д.10А

+7 (85141) 3-20-15

vggr.ru

priemnaya@assrz.ru

Специализация: строительство судов «река-море» дедвейтом до 7000 т (максимальные габариты судов, возможные к строительству – 141,0х16,9 м). Судоремонт.

Судостроительно-судоремонтное оборудование: 4 стапеля для строительства и сборки судов, слип (доковый вес поднимаемого судна до 2000 т).

Основные производства: корпусно-сварочное, механосборочное, малярно-столярное, деревообрабатывающее.

Аэроход, ООО

603003, Нижний Новгород, ул. Щербакова, д. 37Е

+7 (831) 282-65-00

aerohod.ru

svp@aerohod.ru

Специализация: разработка и производство амфибийных судов на воздушной подушке.

Балаковский судостроительно–судоремонтный завод, ООО (входит в ГК «Вега»)

413800, Саратовская обл., Балаково, ул. Коммунистическая, д. 126

+7 (8453) 44-13-22

bsrz.ru

bsrz@mail.ru

Специализация: строительство судов различных видов и классов с дедвейтом до 2000 т (максимальные габариты судов, возможных к постройке 140,0х16,5 м). Судоремонт.

Судоремонтное оборудование: слип для судов длиной до 140 м.

Балтийский завод, АО



199106, Санкт-Петербург, Косая линия, д. 16

+7 (812) 324-94-35

bz.ru

zavod@bz.ru

Специализация: строительство судов ледового класса (атомных и дизельных ледоколов, многофункциональных судов-снабженцев, судов технического обслуживания и обеспечения работ на шельфе), атомных плавучих энергоблоков и опреснительных комплексов, надводных кораблей 1 ранга, судов и кораблей специального назначения (командно-измерительных комплексов) дедвейтом до 100000 т.

Судостроительное оборудование: стапель «А» (длина 350 м) х 1; стапель «В» (250 м) х 1; эллинг (для сборки судов и кораблей повышенной сложности водоизмещением до 5000 т) х 1. Достроечная набережная длиной 900 м.

Основные производства: корпусообработывающее; сборочно-сварочное; стапельное; механомонтажное; трубогибочное; достроечное; малярное; металлургическое; модельное; механообрабатывающее; энергетическое. Корпусообработывающий цех обрабатывает металла до 30000 т/год.

Белгородская судостроительная компания, ООО

171530, Тверская обл., пгт. Белый Городок, ул. Заводская, д. 15

sudozavod.ru

+7 (48236) 7-33-17

info@sudozavod.ru

Специализация: ремонт судов длиной до 110,0 м, шириной до 16,5 м, при осадке 2,9 м (максимальный спусковой вес - 1800 т). Строительство катеров, барж.

Судоремонтное оборудование: слип.

Основные производства: корпусно-сварочное; механосборочное.

Беломорская сплавная компания, ООО (входит в ГК «Титан»)

163038, Архангельск, ул. Речников, д. 31, стр. 1

bsk29.ru

+7 (8182) 45-56-56

pukanov@bsk.titans.ru

Специализация: строительство судов и барж (длинной до 70,0 м, осадкой до 3,5 м), доковый ремонт судов с осадкой до 3,5 м.

Борремфлот, АО (входит в СК «Волжское пароходство»)

606480, Нижегородская обл., п. Октябрьский

borremflot.ru

+7 (83159) 4-51-00

office@borremflot.ru

Специализация: судоремонт судов длиной до 150 м, шириной до 20 м и массой до 3600 т.

Судоремонтное оборудование: слип Г-300 с 10 стальнойными местами из расчета длины судов 136-150 м.

Борская база технического обслуживания флота, (входит в СК «Волжское пароходство»)

606480, Нижегородская обл., п. Октябрьский

volgafлот.com

+7 (831) 434-47-93

tech@volgafлот.com

Специализация: судоремонт.

Верфь братьев Нобель, ООО

152909, Ярославская обл., Рыбинск, ул. Пятилетки, д. 60

nobel-shipyard.ru

+7 (4855) 29-70-10

info@nobel-shipyard.ru

Специализация: строительство судов дедевейтом до 6500 т, длиной до 140 м, шириной до 17 м и спусковым весом до 2700 т (баржи, суда специального назначения, морские и речные танкеры и сухогрузы). Судоремонт.

Судостроительно-судоремонтное оборудование: открытый горизонтальный стапель, поперечный одноярусный гребенчатый слип грузоподъемностью 2700 т, эллинг.

Основные производства: корпусно-сварочное; механообрабатывающее; монтажно-достроечное.

Винета, ООО

187026, Ленинградская обл., Никольское, Ульяновское шоссе, д. 5Г

vineta.ru

+7 (812) 493-50-48

info@vineta.ru

Специализация: малое судостроение (катера, лодки, спасательные шлюпки) из композитных материалов.

Вознесенская ремонтно-эксплуатационная база флота, АО (входит в СК «Волжское пароходство»)

187750, Ленинградская обл., Подпорожский р-н, пгт. Вознесенье, ул. Молодежная д. 7

volgafлот.com

+7 (813) 654-22-82

tech@volgafлот.com

Специализация: судоремонт.

Волга Судостроительный завод, АО

603950, Нижний Новгород, ул. Заводской парк, д. 37

volga-shipyard.com

+7 (831) 273-08-23

sz@volga-shipyard.com

Специализация: строительство скоростных судов (пассажирские, грузовые, спасательные и патрульные катера, катера для отдыха); изготовление надстроек из алюминийно-магниевого сплава для всех типов судов. Судоремонт (корпусов, крыльевых устройств, судовых систем).

ВолгаТатСудоремонт, ООО (входит в СК «АК БАРС»)

422548, Республика Татарстан, Зеленодольск, ул. Заводская, д. 5
+7 (84371) 2-13-75

sk-akbars.ru
zdship@yandex.ru

Специализация: ремонт корпусных конструкций, движительно-рулевых колонок, вспомогательных механизмов, систем и устройств судов внутреннего и смешанного плавания.

Волго–Каспийский судоремонтный завод, ОАО

416309, Астраханская обл., п. Волго-Каспийский, ул. Набережная, д. 29
+7 (85145) 9-80-31

vksrz.astranet.ru
vksrz@mail.ru

Специализация: судоремонт (докование судов различного назначения весом до 2300 т), слиповый ремонт, ремонт подруливающих устройств и винтов регулируемого шага.

Волжская база технического обслуживания флота, (входит в СК «Волжское пароходство»)

404120, Волгоградская обл., Волжский, ОЦПС, ул. Портовая, д. 20А
+7 (831) 434-47-93

volgafлот.com
tech@volgafлот.com

Специализация: судоремонт.

Волжский судостроительно–судоремонтный завод, АО (входит в ГК «Вега»)

404130, Волгоградская обл., Волжский, ул. Портовая, д. 14
+7 (8443) 56-89-42

vggr.ru
vssrz@mail.ru

Специализация: судоремонт. Строительство грузовых и прогулочных судов.

Восточная верфь, АО

690017, Владивосток, ул. Героев Тихоокеанцев, д. 1
+7 (423) 265-88-10

vverf.com
info@vverf.com

Специализация: строительство кораблей и судов (в том числе рыбопромысловых) длиной до 120 м, шириной до 16 м, высотой до 25 м, спусковой массой до 2500 т и водоизмещением до 4000 т. Судоремонт.

Судостроительно-судоремонтное оборудование: эллинг №1 (55 x 50 x 18 м); эллинг №2 (135 x 60 x 35 м); слип (70 x 50 м, 400 dwt); плавучий док (4500 т).

Основные производства: сборочное; механообрабатывающее; металлургическое; испытательное; ремонтное. Объем обработки металлопроката свыше 5000 т/год.

Выборгский судостроительный завод, ПАО



188800, Выборг, Приморское шоссе, д. 2Б
+7 (81378) 2-64-32

vyborgshipyard.ru
mail@vyborgshipyard.ru

Специализация: строительство судов различного назначения: ледоколов, судов снабжения, рыболовных траулеров, судов спецназначения, буровых платформ для разработки морских шельфовых месторождений. Судоремонт.

Судостроительное оборудование: спуск судов длиной до 139 м, шириной до 18 м, весом до 4800 т (наливная док-камера); длиной до 130 м, шириной до 31 м, весом до 8600 т (полупогружная баржа «Атлант»).

Основные производства: сборочно-сварочное; корпусосборочное; достроечное; механообрабатывающее; изоляционных и окрасочных работ. Объем обработки металлопроката – 35000 т/год.

Вымпел Судостроительный завод, АО

152912, Рыбинск, ул. Новая, д. 4
+7 (4855) 20-23-00

vympel-rybinsk.ru
post@vympel-rybinsk.ru

Специализация: строительство средне- и малотоннажных морских и речных судов, катеров военного и гражданского назначения длиной до 117 м и шириной до 17 м, спусковым весом до 2400 т из стали и алюминиевых сплавов (гидрографические катера, морские пассажирские суда на подводных крыльях, композитные катера, буксиры, малые рыбопромысловые суда).

Основные производства: заготовительное; корпусосборочное; механообрабатывающее; трубомедницкое.

Галактика, ООО

414016, Астрахань, пл. Артема Сергеева, д 22 А

+7 (8512) 56-33-18

ship30.ru

galaktika3@gmail.com

Специализация: строительство судов длиной до 150 м грузоподъемностью до 5000 т, оффшорных конструкций размером 40 х 85 м грузоподъемностью 11000 т. Судоремонт.

Судостроительное оборудование: плавучие доки грузоподъемностью 2500-11000 т.

Основные производства: корпусно-сварочное; слесарно-механическое; электротехническое.

Городецкий судоремонтно–механический завод, ООО

606508, Нижегородская обл., Городец, ул. Новая, д. 31

+7 (83161) 2-31-74

gsrz.ru

info@gsrz.ru

Специализация: судоремонт.

ГК Оптимист

163020, Архангельск, Никольский пр., д. 15, стр. 53

+7 (8182) 42-18-01

optimist-group.ru

office@asrpo.ru

Специализация: доковый ремонт морских и речных судов, судостроение.

Дальзавод Центр судоремонта, АО (входит в ДЦСС)

690001, Приморский край, Владивосток, ул. Дальзаводская, д. 2

+7 (423) 222-02-10

csdalzavod.ru

dalzavod@dcss.ru

Специализация: модернизация, текущий и доковый ремонт кораблей всех рангов и судов всех классов. Полный комплекс достроечных работ.

Судоремонтное оборудование: два сухих дока (максимальный вес судна 26000 т и 20000 т), два плавучих дока (максимальный вес судов до 8500 т), позволяющих обслуживать суда до 170 м.

Основные производства: кузнечно-литейное; механомонтажное; термическое; трубообрабатывающее.

Дискат, ООО

353918, Новороссийск, ул. Рыбацкая, д. 94

+7 (918) 665-64-11

discat.net

discat@bk.ru

Специализация: строительство пассажирских и специальных катамаранов.

Жатайская судоверфь, АО

677902, Республика Саха (Якутия), п. Жатай, ул. Северная, д. 41

+7 (924) 860-60-40

жсв.рф

info@zsykt.ru

Специализация: речные суда длиной до 130 м (буксиры, наливные суда, сухогрузные баржи, толкачи). Судоремонт.

Ввод в строй I очереди в 2023 г., II очереди – 2027 г.

Завод металлоконструкций, ООО

353864, Приморско-Ахтарск, ул. Космонавтов, д. 37/6

+7 (900) 229-99-90

zmk23.ru

info@zmk23.ru

Специализация: самоподъемные платформы грузоподъемностью 100-600 т, земснаряды, барж, яхты. Судоремонт.

Звезда Дальневосточный завод, АО (входит в ДЦСС)

692809, Приморский край, ЗАТО Большой Камень, ул. Лебедева, д. 1
+7 (42335) 5-13-05

fes-zvezda.ru
zvezda@mail.fes-zvezda.ru

Специализация: ремонт кораблей и судов длиной до 160 м различного назначения и категорий сложности.

Судоремонтное оборудование: эллинг, судоподъемный комплекс (включающий передаточный плавдок).

Звезда Судостроительный комплекс, ООО

692809, Приморский край, ЗАТО Большой Камень, ул. Лебедева, д. 1
+7 (42335) 4-11-75

sskzvezda.ru
sskzvezda@sskzvezda.ru

Специализация: строительство средне/крупнотоннажных судов и морской техники, оффшорной морской техники.

Строительство ведется в две очереди. В эксплуатацию введены основные производственные мощности первой очереди (2012-2020 гг.) для строительства средне- и крупнотоннажных судов и морской техники: блок корпусных производств, окрасочные камеры, открытый тяжёлый достроечный стапель с транспортно-передаточным доком. Вторая очередь (2017-2024 гг.) включает в себя сухой док и производственные цеха полного цикла для строительства крупнотоннажных судов и морской техники. По итогам реализации проекта объем металлообработки верфи составит 330000 т/год, введение в эксплуатацию всех очередей позволит строить суда и морскую технику длиной более 300 м без ограничения спускового веса.

Звездочка Центр судоремонта, АО



164509, Архангельская обл., Северодвинск, пр. Машиностроителей, д. 12
+7 (8184) 59-63-09

star.ru
info@star.ru

Специализация: строительство технологически насыщенных многоцелевых судов ледового класса, рыбопромысловых траулера, судов-площадок и буксиров водоизмещением до 7000 т, а также самоподъемных плавучих буровых установок (полный цикл строительства); ремонт и модернизация подводных лодок, надводных кораблей и судов; утилизация морской техники. Все виды судоремонта.

Судостроительно-судоремонтное оборудование: два эллинга для кораблей и судов водоизмещением до 14000 т. Док-камера обеспечивает подъем-спуск судов шириной до 25 м и длиной до 170 м. Максимальный спусковой вес судна – 14000 т.

Основные производства: корпусообработывающее; сборочно-сварочное; трубомонтажное; малярно-изоляционное, винтообработывающее. Годовой объем обработки металлопроката – 10000 т.

Зеленодольский завод им. А.М. Горького, АО (входит в СК «АК БАРС»)

422546, Республика Татарстан, Зеленодольск, ул. Заводская, д. 5
+7 (84371) 5-34-48

zdship.ru
info@zdship.ru

Специализация: строительство кораблей и судов дедевитом до 2200 т (суда спецназначения, грузовые морские, речные, река-море, озерные стальные суда; пассажирские быстроходные алюминиево-магниевого суда; рыбопромысловые суда). Максимальные габариты судов, возможные для строительства – 150,0x16,5 м. Количество стапелей/доков – 5/2.

Кампо, АО

142602, Московская обл., Орехово-Зуево, ул. Гагарина, д. 1
+7 (495) 642-73-79

kampo.ru
kampo@kampo.ru

Специализация: строительство многофункциональных судов и катеров, многофункциональные модульные катера, плавучие рабочие площадки, причалы.

Канонерский судоремонтный завод, ЗАО

198184, Санкт-Петербург, Канонерский остров, д. 41
+7 (812) 746-98-52

ksz.spb.ru
dock@ksz.spb.ru

Специализация: ремонт судов всех типов и классов. Ремонт оборудования и устройств.

Судоремонтное оборудование: 3 плавучих дока с максимальной грузоподъемностью до 35600 т.

Катав–Ивановский приборостроительный завод, АО

456110, Челябинская обл., Катав-Ивановск, ул. Караваева, д. 45

+7 (35147) 2-42-00

kipz.ru

kipz@kipz.ru

Специализация: строительство многоцелевых маломерных катеров.

Керченский судоремонтный завод (входит в «Ювас–Транс»)

298320, Керчь, ул. Кирова, д. 22, корп. 1

+7 (365) 575-33-90

uvas-trans.com

office@uvas-trans.com

Специализация: полный цикл судоремонтных работ.

Кингисеппский машиностроительный завод, ООО

187310, Ленинградская обл., пос. Назия

+7 (812) 318-52-04

kmz1.ru

info@kmz1.ru

Специализация: строительство катеров специального назначения.

Костромской судомеханический завод, АО

156004, Кострома, ул. Береговая, д. 45

8 (800) 551-93-53

boat-ksmz.ru

ksmz@boat-ksmz.ru

Специализация: строительство скоростных алюминиевых, стальных винтовых и водометных катеров, яхт.

Костромская верфь, ООО

156003, Кострома, ул. Запрудня, д. 1

+7 (4942) 55-09-63

kwharf.ru

info@kwharf.ru

Специализация: строительство речных и морских судов дедевейтом до 6000 т, длиной до 140,0 м, шириной до 16,5 м и спусковым весом до 2400 т (грузовой флот, крупнотоннажные баржи, буксиры-толкачи, нефтеналивные танкеры смешанного река-море плавания). Строительство катамаранов, катеров, яхт, ботхаусов различного водоизмещения. Судоремонт.

Судостроительно-судоремонтное оборудование: стапель, слип грузоподъемностью 2400 т.

Основные производства: сборочное; механообрабатывающее; испытательное; ремонтное. Объем обработки металлопроката – 5000 т/год.

Краншип, ООО

353500, Краснодарский край, Темрюк, ул. Карла Либкнехта, д. 4

+7 (86148) 6-03-62

cranship.ru

cranship@cranship.ru

Специализация: проектирование и строительство многоцелевых и линейных буксиров с ледовым классом от Ice2 до Icebreakerб, плавучих перегрузочных комплексов, барже-буксирных составов и сборщиков льяльных вод.

Красная Кузница судоремонтный завод, Филиал АО «ЦС «Звездочка»



163020, Архангельск, ул. Краснофлотская, д. 1

+7(8182) 23-21-25

star.ru

info@176srz.ru

Специализация: доковый ремонт судов водоизмещением до 9000 т, ремонт оборудования.

Судоремонтное оборудование: плавучий док (ПД) М-32 грузоподъемностью 9000 т, длина 149,1 м, ширина 34,5 м; ПД №57 грузоподъемностью 1200 т, длина 94,1 м, ширина 10,6 м; ПД №47 грузоподъемностью 760 т, длина 74,5 м, ширина 11,4 м.

Основные производства: корпусное, трубопроводное; деревообрабатывающее; слесарно-механическое; электромонтажное; дизельное; доковое.

Красное Сормово Завод, ПАО

603951, Нижний Новгород, ул. Баррикад, д. 1
+7 (831) 229-61-27

krormovo.nnov.ru
info@krormovo.ru

Специализация: строительство судов смешанного «река–море» плавания длиной до 160,0 м, шириной до 17,3 м, дедвейтом до 13000 т максимальным спусковым весом до 6000 т (танкеров, сухогрузов, дноуглубительных судов, барж), а также пассажирских судов. Объем обработки металла до 38500 т/год

Судостроительное оборудование: открытый стапель длиной 250 м; крытые эллинги со стапелями по 96 и 150 м.

Основные производства: корпусообрабатывающее; сборочно-сварочное; судомонтажное.

Красноярская судовой верфь, ООО

660013, Красноярск, ул. Богдана Хмельницкого, д. 10, стр. 5
+7 (86148) 6-03-62

rusboats.ru
2977583@mail.ru

Специализация: строительство моторных яхт и катеров.

Красные баррикады Судостроительный завод, ОАО (входит в ЮЦСС)

416356, Астраханская область, п. Красные баррикады, ул. Рабочая, д. 1
+7 (8512) 22-00-10

aossrc.ru
inbox@aossrc.ru

Специализация: строительство технических средств для освоения морских нефтегазовых месторождений и судов различных типов.

Кронштадтский морской завод, АО

197762, Санкт-Петербург, Кронштадт, ул. Петровская, д. 2Ж
+7 (812) 435-21-01

kmolz.ru
info@kmolz.ru

Специализация: комплексный ремонт кораблей, морских и речных судов водоизмещением до 60000 т, в том числе доковый (корабли и суда длиной до 230 м и водоизмещением до 40000 т.). Ремонт газотурбинных установок и ДВС.

Судоремонтное оборудование: 4 сухих дока.

Ладожская верфь, ООО

187450, Ленинградская обл., Новая Ладога, ул. Луначарского, д. 2
+7 (813) 633-02-48

ladverf.ru
ladverf@mail.ru

Специализация: строительство пассажирских судов длиной до 25 м, лодок. Судоремонт.

Ливадийский ремонтно–судостроительный завод, ООО (входит в ГК «Доброфлот»)

692953, Приморский край, Находка, п. Ливадия, ул. Набережная, д. 32
+7 (4236) 65-05-22

lrsz.ru
lrsz@lrsz.ru

Специализация: проектирование и строительство судов длиной до 70 м. Судоремонт.

Лотос Судостроительный завод, АО (входит в ЮЦСС)

416111, Астраханская обл., Нариманов, ул. Береговая, д. 3
+7 (8512) 29-00-34

ссз-лотос.рф
mail@lotos-osk.ru

Специализация: строительство судов класса река-море (сухогрузов, химвозов, нефтеналивных танкеров, барж-площадок) дедвейтом до 6000 т, комплектов блок-модулей верхних строений стационарных платформ. Ремонт судов дедвейтом до 6000 т, максимальной длиной 142,0 м и шириной до 16,8 м. Объем обработки металлопроката – 20000 т/год.

Марин Про Метал Ботс, ООО

188508, Ленинградская обл., п. Виллози, Волхонское шоссе, д. 6
+7(812) 679-05-71

marineproboats.ru
info@marineproboats.ru

Специализация: разработка, производство дежурных шлюпок, рабочих катеров и маломерных промысловых судов из алюминия, в том числе для тяжелых условий эксплуатации.

Мидель Судостроительно–судоремонтный завод, ОАО

346720, Ростовская обл., Аксай, ул. Набережная, д. 199

midel.ru

+7 (863) 295-22-55

midel@midel.ru

Специализация: строительство судов класса «река-море». Ремонт всех типов судов и плавучих сооружений с доковым весом до 3000 т.

Судоремонтное оборудование: слип Г-300 позволяет одновременно производить ремонт 6 судов длиной до 145 м, шириной до 17 м.

«Мнев и Ко», ООО

192177, Санкт-Петербург, 3-й Рыбацкий проезд, д. 3

mnev.ru

+7 (812) 331-88-11

sekretar@mnev.ru

Специализация: строительство надувных быстроходных лодок и катеров.

Море Судостроительный завод, АО

298176, Республика Крым, пгт. Приморский, ул. Десантников, д. 1

moreship.ru

+7 (36562) 2-93-22

office@moreship.ru

Специализация: строительство военных катеров, кораблей и судов дедвейтом до 6500 т и длиной до 60 м, в том числе, амфибийных судов, быстроходных катеров, пассажирских судов на подводных крыльях, рыболовных траулеров, стеклопластиковых катеров.

Количество стапелей/доков – 4/0.

Моряк Судоремонтный завод, ОАО

344002, Ростов-на-Дону, ул. 1-я Луговая, д. 3

srz-morjak.ru

+7 (863) 203-01-50

srz-morjak@yandex.ru

Специализация: строительство судов длиной до 50 м, шириной до 12 м, дедвейтом до 1000 т (служебно-разъездные теплоходы, суда технического флота и флота обеспечения) судоремонт. Объем обработки металлопроката 1200 т/год. Судоремонт.

Судоремонтное оборудование: стапель (50,0 x 90,0м) x 1; продольный слип (58,0 x 15,0 м; 20k dwt) x 1.

Находкинский судоремонтный завод, ПАО

692913, Находка, Находкинский пр., д. 59

nsry.ru

+7 (423) 662-20-00

nsry@nsry.ru

Специализация: строительство судов дедвейтом до 7000 т (буксиры, пассажирские теплоходы, самоходные рейдовые плашкоуты, несамоходные паровые плавкраны, танкеры). Судоремонт.

Судостроительно-судоремонтное оборудование: плавучий док грузоподъемностью 8500 т, длиной 155,0 м и шириной 25,5 м; слип грузоподъемностью 2500 т для судов шириной до 20,0 м и осадкой до 4,0 м.

Невский судостроительно–судоремонтный завод, ООО

187320, Ленинградская обл., Шлиссельбург, Фабричный остров, д. 2

nssz.ru

+7 (812) 335-25-60

sec2@nssz.ru

Специализация: строительство судов длиной до 150 м, шириной до 23 м, дедвейтом до 10000 т (танкеры, сухогрузы, буксиры, служебно-разъездные теплоходы, суда технического флота и флота обеспечения). Судоремонт (доковый вес 3200 т, длина до 150 м).

Судостроительно-судоремонтное оборудование: цех сборки и сварки плоских секций (до 10000 т металлоконструкций в год); крытый эллинг из 3-х пролетов; спуско-подъемное устройство Г-300 позволяет спускать и поднимать на берег суда длиной до 150 м и доковым весом до 3200 т.

Основные производства: судокорпусное, механообрабатывающее, трубопроводное, малярное и достроечное. Объем обработки металлопроката – 10000 т/год.

Нептун ЦКБ, АО

196650, Санкт-Петербург, Колпино, ул. Финляндская, д. 23Ю
+7 (812) 339-94-74

neptun-ckb.ru
mail@neptun-ckb.ru

Специализация: проектирование и строительство судов и катеров на воздушной подушке.

Нерпа Судоремонтный завод, Филиал АО «ЦС «Звездочка»



184682, Мурманская обл., Снежногорск
+7 (81530) 6-71-01

star.ru
info@srznerpa.ru

Специализация: ремонт подводных лодок и надводных кораблей, а также судов. Возможно строительство судов и плавсредств различного назначения спусковым весом более 10000 т и длиной более 100 м.

Нефтефлот, ЗАО

443042, Самара, ул. Белорусская, д. 132
+7 (846) 309-18-63

nefteflot.com
pr.nefteflot@nefteflot.ru

Специализация: строительство танкеров, барж, паромов дедевитом до 2000 т. Судоремонт.

Судостроительно-судоремонтное оборудование: спил поперечный, гребенчатый (Г-300) для подъема судов длиной до 140 м с доковым весом до 2000 т. Максимальные габариты судов, возможные для строительства – 132,0х16,5 м. Количество стапелей/доков – 2/2.

Нижегородский Теплоход Завод, ОАО

606440, Нижегородская обл., Бор, ул. Луначарского, д. 128
+7 (831) 592-03-25

znt-yard.ru
znt@znt-yard.ru

Специализация: проектирование и строительство судов вспомогательного и технического флота (катера комплексного аварийно-спасательного обеспечения, рейдовые водолазные катера, обстановочные, лоцмейстерские, дноуглубительные, патрульные суда, буксиры).

Новатэк—Мурманск, ООО (входит в ПАО «Новатэк»)

184664, Мурманская обл., п. Белокаменка
+7 (8152) 99-80-00

novatek.ru
novatek@novatek.ru

Специализация: строительство крупнотоннажных морских сооружений (производство оснований гравитационного типа (ОГТ), интеграция СПГ-оборудования, строительство крупногабаритных модулей и производство линий сжижения на ОГТ).

Новороссийский судоремонтный завод, АО

353902, Новороссийск, Сухумское шоссе, д. 15,
+7 (8617) 27-97-76

nsrz.ru
nsrz@nsrz.ru

Специализация: судоремонт, докование.

Озерная верфь, ООО

187320, Ленинградская обл., Шлиссельбург, Фабричный остров, д. 2,
+7 (812) 335-25-92

lakyverf.com
info@lakyverf.com

Специализация: строительство многоцелевых скоростных катеров и яхт.

Окская судовой верфь, АО (входит в СК «Волжское пароходство»)

607100, Нижегородская обл., Навашино, ул. Проезжая, д. 4/14
+7 (83175) 5-75-46

osy.ru
office@osy.ru

Специализация: строительство среднетоннажных судов (сухогрузные, специальные и вспомогательные, нефтеналивные, рыболовецкие) дедевитом до 8144 т (максимальные габариты судов, возможные для строительства – 145х17 м). Количество стапелей/доков – 2/1.

Основные производства: корпусообработывающее; сборочно-сварочное; корпусостроительное; трубомедницкое и механомонтажное; достроечно-малярное; заготовительное; механическое.

Октябрьский судостроительный завод в г. Нижний Новгород, ООО

603127, Нижний Новгород, ул. Коновалова, д. 4

okt-ssrz.ru

+7 (910) 790-30-99

okt-ssrz@yandex.ru

Специализация: строительство малогабаритных земснарядов.

Омский судоремонтно–судостроительный завод, ООО (входит в Иртышское пароходство)

644073, Омск, ул. Рэбовская, д. 8

flot55.ru

+7 (3812) 79-00-35

reb@flot55.ru

Специализация: строительство судов, барж, понтонов, катеров. Судоремонт.

Судостроительно-судоремонтное оборудование: слип для судов с доковым весом до 1500 т, длиной до 100 м, шириной до 16 м; док для судов весом 4000 т, длиной до 120 м и шириной до 21 м.

Онежский судостроительно–судоремонтный завод, ООО (входит в ФГУП «Росморпорт»)

185005, Петрозаводск, ул. Ригачина, д. 25

onegoshipyard.ru

+7 (8142) 33-03-21

mail@onegoshipyard.ru

Специализация: строительство катеров, сухогрузных судов, судов технического флота, рыбопромысловых судов. Ремонт, модернизация судов (доковый вес - до 2300 т, дедвейт до 7000 т, длина до 140,0 м, ширина до 16,5 м).

Память Парижской Коммуны Судоремонтный завод, АО (входит в СК «Волжское пароходство»)

606488, Нижегородская обл., п. Память Парижской Коммуны, ул. Ленина, д. 1

srzppk.r52.ru

+7(83159) 3-43-25

srz-ppk@mail.ru

Специализация: ремонт, модернизация, переоборудование судов пассажирского, нефтеналивного, грузового, буксирного и несамоходного флота. Строительство судов водоизмещением до 4500 т.

Паритет, ООО

150054, Ярославль, ул. Чкалова, д. 2

paritetboat.com

+7(910) 662-65-20

info@paritetboat.com

Специализация: постройка пассажирских катеров и яхт.

Пелла Ленинградский судостроительный завод, АО

187330, Ленинградская обл., Отрадное, ул. Центральная, д. 4

pellaship.ru

+7 (812) 336-40-66

mail@pellaship.com

Специализация: строительство высокотехнологичных ресурсосберегающих промысловых судов (добывающих и транспортно-рефрижераторных), современных научно-исследовательских судов для исследования ресурсов Мирового океана и шельфа, судов технического флота (типоряд современных морских маневренных буксиров; буксиры-спасатели, в т.ч. арктического класса; суда портового обслуживания и обеспечения), ледоколы, суда специального назначения и морской техники для объектов инфраструктуры Северного морского пути и Дальневосточного региона. Максимальный дедвейт – 10000 т, максимальные габариты судов, возможные для строительства – 100x18 м

Судостроительное оборудование: производственная площадка №1 (слип продольный - 86,5 x 15,3 м, максимальный спусковой вес – 1000 т); производственная площадка №2 (продольный слип с выводным каналом - 462,2 x 30 м, максимальный спусковой вес – 3500 т). Количество стапелей/доков – 2/0.

Основные производства: сборочное; механообрабатывающее. Объем обработки металлопроката около 15000 т/год.

Пелла–Фиорд, ЗАО

187330, Ленинградская обл., Отрадное, ул. Центральная, д. 4

pellafiord.ru

+7 (812) 380-40-91

pellafiord@mail.ru

Специализация: маломерные суда и катера.

Первомайский Судоремонтный завод, АО

414009, Астрахань, ул. Набережная Тимирязева, д. 64
+7 (8512) 32-06-55

pervomajsky-srz.ru
prsz@mail.ru

Специализация: судоремонт.

Судоремонтное оборудование: два плавучих дока грузоподъемностью 2500 и 800 т.

Первомайское СК, ООО

690063, Владивосток, ул. Приморская, д. 8
+7 (423) 265-16-01

skpervomayskoe.ru
info@korvetdv.ru

Специализация: ремонт судов рыбопромыслового, транспортного, специализированного и служебно-вспомогательного флота.

Персей Судоремонтный завод, ООО

299001, Республика Крым, Севастополь, Лазаревский спуск, д. 1
+7 (978) 038-90-90

persey-marine.ru
info@persey-marine.ru

Специализация: доковый ремонт малотоннажных судов весом до 800 т и длиной до 50 м.

Поморская судверфь, ООО

163048, Архангельск, п. Турдеево, ул. Центральная, д. 2
+7 (8182) 63-57-73

shipyard29.ru
info@shipyard29.ru

Специализация: ремонт, переоборудование, утилизация судов (СЛИП обеспечивает подъем судов длиной до 115 м, шириной до 20 м и массой до 3000 т).

Судоремонтное оборудование: поперечный слип Г-300 длиной 128 м и шириной 96 м с возможностью одновременной постановки 6 судов максимальных размеров.

Порт Коломна, АО

140400, Коломна, ул. Гражданская, д. 10
+7 (496) 616-47-50

portkolomna.ru
mail@portkolomna.ru

Специализация: судоремонт.

Судоремонтное оборудование: слип для судов длиной до 120 м и доковым весом до 1200 т.

Преголь Судоремонтное предприятие, ООО

236005, Калининград, ул. Портовая, д. 86
+7 (4012) 92-04-10

pregol.ru
aab@pregol.ru

Специализация: комплексный ремонт и модернизация судов длиной до 143,0 м и шириной 20,1 м.

Судоремонтное оборудование: три дока грузоподъемностью от 4500 до 5200 т.

Прибой Ростовский судоремонтный завод, АО

344007, Ростов-на-Дону, ул. Шоссейная, д. 35
+7 (863) 262-46-97

rszpriboy.ru
main@rszpriboy.ru

Специализация: ремонт речных и река-море плавания судов.

Судоремонтное оборудование: плавучий док грузоподъемностью 4500 т (для судов длиной до 135 м и шириной до 18 м).

Приморский завод, ОАО

692903, Приморский край, Находка, ул. Судоремонтная, д. 23
+7 (4236) 62-25-20

primzavod.ru
primzavod@rambler.ru

Специализация: доковый судоремонт; ремонт механизмов и устройств.

Судоремонтное оборудование: два плавучих дока грузоподъемностью 6000 т и 8500 т.

Риф Судостроительно–судоремонтный завод, АО

344019, Ростов-на-Дону, ул. 13-я линия, д. 93

zao-rif.com

+7 (863) 251-43-66

info@zao-rif.com

Специализация: строительство стальных судов спусковым весом до 800 т (пассажирские суда, суда портового флота, малые рыбопромысловые траулеры, сейнеры, ярусоловы, суда обеспечения работ), суда из полиэтилена длиной 7-19 м. Судоремонт.

РосПромРесурс, ООО

606425, Нижегородская обл., п. Гидроторф, ул. Административная, д. 16

rushovercraft.com

+7 (800) 350-25-45

rpr-nn@mail.ru

Специализация: строительство судов на воздушной подушке, катеров, буксировочных судов.

Ростр Судостроительный завод, ООО

187450, Ленинградская обл., Новая Ладога, Кузнечный пер., д. 14А

ik-rostr.ru

+7 (999) 528-65-93

info@sz-rostr.ru

Специализация: строительство судов длиной до 100 м и спусковой массой до 1000 т. Ремонт судов длиной до 120 м, шириной до 14 м и осадкой до 2 м.

Рыбинская верфь, АО (входит в Концерн «Калашников»)

152978, Ярославская обл., п. Судоверфь, ул. Судостроительная, д. 1А

rybinskshipyard.ru

+7 (4855) 29-56-78

office@rybinskshipyard.ru

Специализация: строительство и проектирование катеров различного назначения и яхт длиной до 50 м.

Р–Флот Судостроительный комплекс, ООО (входит в ЦКБ «Речфлот»)

607611, Нижегородская обл., п. Окский, ул. Береговая, д. 1

gckb.ru

+7 (831) 422-25-42

info@gckb.ru

Специализация: строительство и проектирование маломерного, разборного, обеспечивающего речного флота.

Самарская судоверфь, ООО

443036, Самара, ул. Степана Халтурина, д. 10 А

lodka-samara.ru

+7 (987) 953-83-73

info@lodka-samara.ru

Специализация: строительство алюминиевых сварных катеров, яхт и моторных лодок.

Самусьский судостроительно–судоремонтный завод, ООО (входит в «Сибирский центр логистики»)

634501, Томская обл. п. Самусь, ул. Ленина, д. 21

samus.siblogistics.ru

+7 (3823) 90-42-06

sssrz@yandex.ru

Специализация: строительство грузовых и пассажирских судов, катеров, яхт, барж. Судоремонт.

Севастопольский морской завод, филиал АО «ЦС «Звездочка»



299001, Севастополь, ул. Героев Севастополя, д. 13

starsmz.ru

+7 (8692) 40-48-60

zavod@starsmzl.ru

Специализация: судоремонт доковых (суда дедвейтом до 18000 т), на воде (дедвейт до 150000 т); строительство судов длиной до 100 м, шириной до 27 м, дедвейтом до 6000 т и спусковым весом до 3000 т. Постройка плавучих кранов.

Судостроительно-судоремонтное оборудование: док №1 (179,0 x 25,8 x 9,1 м); док №2 (160,0 x 25,8 x 8,1 м).

Северная верфь Судостроительный завод, ПАО



198096, Санкт-Петербург, ул. Корабельная, д. 6

nordsy.spb.ru

+7 (812) 600-52-60

info@nordsy.spb.ru

Специализация: гражданское судостроение (спуск судов длиной до 170 м, шириной до 28 м, дедвейтом до 12000 т, максимальный спусковой вес судна – 10000 т.), военное кораблестроение. Ремонт, модернизация, сервисное обслуживание кораблей и судов.

Основные производства: корпусообработывающее; сборочно-сварочное; деревообработывающее; малярно-изоляционное; трубомедницкое; электроремонтное; ремонтно-механическое; стапельное; достроечное. Объем обработки металлопроката – 20000 т/год.

Количество стапелей/доков – 7/3.

Северная судостроительная компания, ООО

163020, Архангельск, пр. Никольский, д. 15, стр. 43

barentsboats.ru

+7 (8182) 23-06-26

sevsudcorpar@mail.ru

Специализация: строительство судов малых размеров различного назначения (пассажирских, служебно-разъездных, прогулочных, грузовых) из алюминиевых сплавов.

Судостроительное оборудование: монтажный сварочный стенд для сборки корпусов судов до 22 м.

Основные производства: сборочное; механообработывающее; ремонтное; испытательное.

Северное машиностроительное предприятие ПО, АО



164500, Архангельская обл., Северодвинск, Архангельское шоссе, д. 58

sevmash.ru

+7 (8184) 50-46-09

smp@sevmash.ru

Специализация: строительство судов шириной до 38 м и дедвейтом до 100000 т; плавучие сооружения и морские нефтедобывающие платформы длиной и шириной до 126 м, высотой до 100 м, массой до 85000 т. Военная морская техника, средства виброакустической защиты. Судоремонт.

Количество стапелей/доков – 5/4.

Основные производства: корпусообработывающее; корпусно-сварочное; стапельно-сдаточное; трубообработывающее; малярное; деревообработывающее; машиностроительное; инструментальное; металлургическое.

Скоростные катера Мобиле Групп, ООО

196605, Ленинградская обл., Ломоносовский р-н, Волхонское шоссе, д. 6

mg-boat.ru

+7 (812) 407-30-70

sale@mg-boat.ru

Специализация: проектирование и производство маломерных судов из стеклопластика (лодки и катера типа RIB) длиной до 11 м.

Славянский судоремонтный завод, ПАО

692701, Приморский край, п. Славянка, ул. Весенняя, д. 1

ssrz.ru

+7 (42331) 4-67-33

general@ssrz.ru

Специализация: ремонт и модернизация линейных ледоколов, пассажирских, транспортных, нефтеналивных, рыбопромысловых и рыбоперерабатывающих судов, буксирного флота, барж и катеров, яхт и судов на подводных крыльях. Строительство судов портового и вспомогательного флота малого и среднего тоннажа (баржи, буксиры, малые рыболовные суда). Максимальные габариты судов, возможные для строительства – 40x10 м.

Судоремонтное оборудование: два плавучих дока грузоподъемностью 8500 т и 30000 т. Количество стапелей/доков – 1/1.

Сокольская судовой верфь, АО

606670, Нижегородская обл., пгт. Сокольское, ул. Приовражная, д. 5

soksud.ru

+7 (83137) 2-12-92

sekretar201@mail.ru

Специализация: строительство, ремонт, модернизация вспомогательных и специальных судов для ВМФ и коммерческих судов водоизмещением до 1100 т. Максимальные габариты судов, возможные для строительства – 80х16 м.

Судостроительно-судоремонтное оборудование: слип Г-150 грузоподъемностью 1000 т.

Средне-Невский судостроительный завод, АО



196643, Санкт-Петербург, п. Понтонный, ул. Заводская, д. 10

snsz.ru

+7 (812) 648-30-50

office@snsz.ru

Специализация: строительство кораблей и судов различного назначения из композитного материала, алюминия, стали (корабли противоминной обороны, пассажирские паромы и скоростные пассажирские суда, рабочие суда) длиной до 110 м, шириной до 16 м, осадкой до 4,5 м, спусковым весом до 2700 т.

Судостроительное оборудование: эллинг (140 х 50 м) х 2; эллинг (110 х 50 м) х 2; слип А (110 х 110 м; 20к dwt) х 1.

Основные производства: сборочное. Верфь производит около 2100 т конструкций из композитных материалов ежегодно. Годовая мощность по переработке металла – 4500 т/год.

Стрингер судовой верфь, ООО

196641, Санкт-Петербург, п. Металлострой, дорога на Металлострой, д. 5Ж

stringerboat.ru

+7 (921) 950-15-43

stringerltd@list.ru

Специализация: стеклопластиковые лодки и катера длиной 2,5-12,0 м.

Судоремонт Сумкино, ООО (входит в УК «Межрегионфлот»)

626102, Тюменская обл., п. Сумкино, ул. Водников, д. 6

oirp.ru

+7 (3456) 26-07-86

sudorem.tob@mail.ru

Специализация: судоремонт.

Судоремонт Тюмень, ООО (входит в УК «Межрегионфлот»)

625015, Тюмень, ул. Судоремонтная, д. 1А

oirp.ru

+7 (3452) 45-91-62

srtymen@yandex.ru

Специализация: судоремонт.

Судоремонтно-судостроительная корпорация, ПАО

606505, Нижегородская обл., Городец, 1-й Пожарный переулок, д. 1

gsverf.ru

+7 (83161) 9-39-72

office@gsverf.ru

Специализация: строительство плавучих железобетонных и металлических причалов, дебаркадеров, плавучих доков, судов технического флота. Судоремонт.

Судостроительно-судоремонтное оборудование: слип для судов длиной до 140 м и доковой массой 3500 т.

Основные производства: сборочное; механообрабатывающее; испытательное; ремонтное.

Судостроительно-судоремонтный завод им. III Интернационала, АО



414017, Астрахань, пл. Нефтяников, д. 2

aossrc.ru

+7 (8512) 61-40-00

inbox@aossrc.ru

Специализация: строительство корпусов судов различного класса (крупнотоннажных сухогрузных барж, контейнеровозов, сухогрузов и танкеров-химовозов) с максимальными габаритами – 120х27 м. Производительность по обработке металла – 7000 т/год.

Судостроительно–судоремонтный завод им. Ленина, АО

414015, Астрахань, Заводская пл., д. 7

+7 (8512) 56-55-65

aszil.ru

info@aszil.ru

Специализация: судоремонт с подъемом судов из воды и на плаву; ремонт судовых дизелей; изготовление сменно-запасных частей для ремонта судов и капитального ремонта судовых ДВС.

Судостроительное оборудование: большой док (длина 102 м, ширина 28 м, грузоподъемность 4500 т), малый док (длина 75,0 м, ширина 19,5 м, грузоподъемность 800 т).

Судостроительный завод им. Б.Е. Бутомы, АО

298310, Республика Крым, Керчь, ул. Танкистов, д. 4

+7 (36561) 3-30-55

zalivkerch.com

shipyard@kerchbutoma.ru

Специализация: строительство судов для нефтегазового сектора (суда сейсмографической разведки шельфа, строительно-монтажные оффшорные суда, суда обслуживания буровых платформ, танкеры). Блок-модули верхнего строения стационарных буровых платформ. Судоремонт.

Судостроительное оборудование: сухой док длиной 354 м, шириной 60 м, глубиной 11 м; крановое оборудование позволяет формировать корпуса судов из крупных секций и блоков весом до 600 т. Две горизонтальные стапельные линии по 400 м каждая.

Основные производства: корпусообработывающее; сборочно-сварочное; трубомедницкое; окрасочное; достроечное; механомонтажное. Объем обработки металлопроката – 70000 т/год.

Судостроительный завод им. Октябрьской революции, АО

675003, Амурская обл., Благовещенск, ул. Пушкина, д. 189

+7 (4162) 23-34-00

amurnelma.ru

nelma2009@yandex.ru

Специализация: строительство судов длиной до 75 м, шириной до 14 м, водоизмещением до 1500 т (рыболовные сейнеры и средние добывающие суда, вспомогательные суда для ВМФ).

Основные производства: стапельное; сборочно-сварочное; малярно-достроечное; трубомедницкое; механомонтажное; металлообработывающее.

Сургутское судоремонтное предприятие, АО

628401, Тюменская обл., Сургут, ул. Тюменская, д. 1

+7 (3462) 23-69-18

surgutsudoremont.ru

surgutsudoremont@mail.ru

Специализация: постройка несамоходного речного флота, судоремонт речного флота.

Тольяттинский судоремонтный завод, ООО

445015, Самарская обл., Тольятти, ул. Никонова, д. 1А

+7 (8482) 45-05-47

tsrztlit.ru

tsrz@list.ru

Специализация: ремонт судов с доковым весом до 2000 т., длиной до 140 м, шириной до 22 м. Строительство моторных яхт длиной 11-32 м, судов длиной до 140 м и весом до 2000 т.

Судостроительно-судоремонтное оборудование: слит.

Трайдент, ООО

191119, Ломоносов, пер. Транспортный, д. 9

+7 (812) 423-32-23

tridentboats.ru

katera@tridentboats.ru

Специализация: производство алюминиевых катеров и лодок.

Флот, АО

603037, Нижний Новгород, ул. Торфяная, д. 34

+7 (910) 140-90-15

ao-flot.ru

info@ao-flot.ru

Специализация: производство судов на воздушной подушке.

Фортуна судостроительная верфь, ООО

353340, Сочи, ул. Гастелло, д. 40Б

+7 (938) 876-49-09

fortunayachts.ru

info@fortunayachts.ru

Специализация: производство судов на воздушной подушке.

Хабаровский судостроительный завод, АО



680003, Хабаровск, ул. Суворова, д. 1

+7 (4212) 45-85-35

aohsz.com

aohsz@aohsz.ru

Специализация: строительство быстроходных судов с динамическими принципами поддержания из стали и лёгких сплавов водоизмещением до 1500 т (суда на воздушной подушке и на подводных крыльях), буксиров, рыбопромысловых судов.

Ховеркрафт, ООО

187783, Ленинградская обл., Подпорожье, ул. Труда, д. 1А

+7 (813) 657-31-94

hovercraft.ru

mail@hovercraft.ru

Специализация: строительство пассажирских и грузовых судов на воздушной подушке.

Цимлянский судомеханический завод, ООО

347320, Ростовская обл., Цимлянск, ул. Заводская, д. 21А

+7 (86391) 5-00-41

csmz.ru

info@csmz.ru

Специализация: плавучие земснаряды.

ЦКБ по судам на подводных крыльях им. Р.Е. Алексеева, АО

603003, Нижегородская обл., деревня Кузнецово, ул. Алексеева, д. 5

+7 (831) 603-62-28

ckbspk.ru

alekseev@ckbspk.ru

Специализация: строительство скоростных судов разных типов и экранопланов.

Череповецкий судостроительный завод, ООО

162611, Череповец, ул. Белинского, д. 26

+7 (88202) 44-64-04

chsz.su

mail@chsz.su

Специализация: буксиры и баржи класса «река — море».

Чистопольский судостроительно-судоремонтный завод, ООО

422983, Республика Татарстан, Чистополь, ул. Пионерская, д. 1

+7 (84342) 5-20-86

sudoremzavod.ru

mail@sudoremzavod.ru

Специализация: строительство судов технического флота, ледоколов, пожарных и спасательных судов, пассажирских катеров, катамаранов. Судоремонт.

Основные производства: механообрабатывающее, литейное, судосборочное, слесарно-монтажное.

Чкаловская судоверфь, АО

606541, Нижегородская обл., Чкаловск, ул. Мира, д. 17

+7 (83160) 4-23-38

chsverf.ru

public@chsverf.ru

Специализация: строительство и ремонт судов технического, пассажирского, грузового флота, а также рыболовецкие траулеры.

Судоремонтное оборудование: поперечный слип (подъем судов длиной до 120 м, шириной до 16 м и доковой массой до 2500 т).



АЗДА

ООО «Алтайский Завод Дизельных Агрегатов»
ЭНЕРГИЯ НАШЕГО ДЕЛА

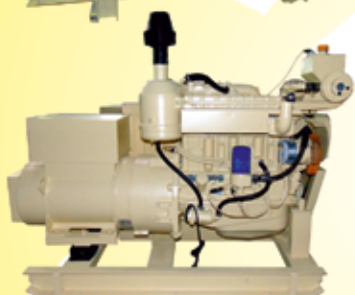
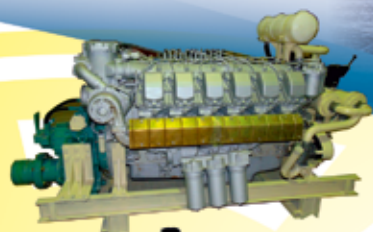

ООО «АЗДА» - разработчик и производитель:

- судовых вспомогательных, аварийных дизель-генераторов, судовых вспомогательных модулей мощностью от 16 до 500 кВт и судовых дизель-редукторных агрегатов мощностью от 75 до 625 л.с. изготовленных по Техническим Условиям, одобренным Российским Речным Регистром и Российским Морским Регистром Судоходства;
- систем автоматики для судовых установок, изготовленных по Техническим Условиям, одобренным Российским Речным Регистром и Российским Морским Регистром Судоходства.



тел.: +7 (3852) 503-582, 502-931, 503-581

www.altzda.ru

kom@altzda.ru

Эволюшн Моторс, ООО

140030, Московская обл., п. Малаховка, Егорьевское шоссе, д. 15Б

evolmotors.ru

+7 (495) 664-44-41

evolution.motors@mail.ru

Специализация: разработка и производство скоростных катеров из эпоксидных смол.

ЭкоСервис–Нефтегаз, ООО

140153, Московская обл., п. Спартак, АБК

ecooilgas.ru

+7 (495) 146-88-99

info@ecooilgas.ru

Специализация: разработка и производство маломерных судов для ликвидации разливов нефтепродуктов.

Экспериментальная судверфь, ЗАО

625015, Тюмень, ул. Дачная, д. 2А

s-verf.ru

+7 (3452) 29-03-10

mail@s-verf.ru

Специализация: строительство речных судов (буксиры баржи-площадки, пассажирские и прогулочные суда).

Эмперимум, ООО

192174, Санкт-Петербург, ул. Кибальчича, д.26Е

emperium.ru

+7 (812) 622-23-10

ships@unicont.com

Специализация: разработка и производство электрических прогулочных судов.

Янтарь Прибалтийский судостроительный завод, АО



236005, Калининград, пл. Гуськова, д. 1

shipyard-yantar.ru

+7 (4012) 61-30-01

office@shipyard-yantar.ru

Специализация: военное кораблестроение, гражданские суда водоизмещением до 12000 т, длиной до 150 м, шириной до 26 м, спусковым весом до 10000 т (рыбопромысловые, портового флота, суда снабжения и обеспечения, научно-исследовательские суда, сухогрузы, суда из легких сплавов). Судоремонт и модернизация судов.

Судостроительное/судоремонтное оборудование: стапели «Янтарь» (для судов спусковым весом до 10000 т)/«Буревестник» (для судов спусковым весом до 2000 т), плавучие доки грузоподъемностью 12000 и 6000 т. Объем обработки металлопроката – до 12000 т/год.

Ярославский судостроительный завод, ПАО

150006, Ярославль, ул. Корабельная, д. 1

yarshipyard.com

+7 (4852) 28-88-88

info@yarshipyard.com

Специализация: строительство судов различного назначения водоизмещением до 3400 т, длиной до 72 м, шириной до 15 м (скоростные десантные, патрульные, служебно-разъездные катера в корпусах из алюминия, пограничные сторожевые корабли, морские буксиры-спасатели и суда обеспечения, рыбопромысловые и рыбоохранные суда, промерные суда, нефтесборщики, катера бонопостановщики, земснаряды дноуглубительные несамоходные, мотозавозни, водолазные суда, суда обслуживающего флота, суда для отдыха и туризма, яхты). Судоремонт.

Судостроительно-судоремонтное оборудование: эллинг (198 x 24 м) x 2; слип (70 x 18 м) x 1. Спускной вес судов до 1500 т. Количество стапелей/доков – 9/1.

Основные производства: сборочное; механообработывающее. Объем обработки стального металлопроката – 3500 т/год, алюминия – 0,5 т/год.



Компания
ТрансТехнология

надежный российский производитель
отбойных устройств для судов и причалов



ОТБОЙНЫЕ УСТРОЙСТВА ДЛЯ СУДОВ И ПРИЧАЛОВ

Изготовление и поставка резиновых отбойных причальных приспособлений:

- кранцы швартовые;
- арочные отбойные устройства;
- кранцевая защита для буксиров;
- W-образные кранцы;
- M-образные кранцы;
- бортовые привальные брусы D-образные;
- квадратные привальные брусы C-образные и D-образные;
- блочные отбойные устройства;
- привальные брусы резиновые цельнолитые.

г. Курск, пос. Аккумулятор, д. 34А

transcomp01@list.ru

www.transotboy.ru

+7 (4712) 77-02-71

+7 (920) 731-28-88

Всеволожский крановый завод (группа Werker)

188670, Ленинградская обл., п. Романовка,
ул. Инженерная, д. 21 werker.ru
+7 (812) 346-54-54 info@werker.ru

Производство:

• грузоподъемные устройства.

Государственный Рязанский приборный завод, АО

390000, Рязань,
ул. Семинарская, д. 32 grpz.ru
+7 (4912) 346-54-54 market@grpz.ru

Производство:

• инверторное сварочное оборудование на токи 160-500А.

Зеленодольский завод им. А.М. Горького, АО (входит в СК «АК БАРС»)

422546, Республика Татарстан, Зеленодольск,
ул. Заводская, д. 5 zdship.ru
+7 (84371) 5-34-48 info@zdship.ru

Производство:

• стальные самоходные тележки грузоподъемностью 400 и 125 т.

Инженерный и технологический сервис НПФ, АО

194292, Санкт-Петербург,
ул. Домостроительная, д. 2 npfets.ru
+7 (812) 321-61-61 npfets@npfets.ru

Разработка, производство:

• сварочное оборудование и системы;
• автоматизации и роботизации сварочного производства.

КИТ Софит, ООО

163046, Архангельск,
ул. Логинова, д. 80/1, офис 43 kitsoft.ru
+7 (911) 123-45-67 info@kitsoft.ru

Разработка, внедрение:

• программное обеспечение (в том числе на мобильные устройства) для автоматизации производственных процессов в части технического обслуживания и ремонта оборудования.

Магнит плюс, ООО

190020, Санкт-Петербург,
Наб. Обводного канала, д.223-225С magnitsp.ru
+7 (812) 622-14-31 mail@magnitsp.ru

Разработка, производство, сервис:

• оборудование для снятия остаточных механических напряжений.

Нева Технолджи, ООО

198097, Санкт-Петербург,
ул. Новооувяниковская, д. 17А nevatec.ru
+7 (812) 784-15-34 info@nevatec.ru

Разработка:

• методик и собственного программного обеспечения для систем раскройки, сборки и сварки крупногабаритных судовых конструкций на стапеле без проведения пригоночных работ, а также их интеграция.

Невский судостроительно-судоремонтный завод, ООО



187320, Ленинградская обл., Шлиссельбург,
Фабричный остров, д. 2 nssz.ru
+7 (812) 335-25-60 sec2@nssz.ru

Разработка, производство:

• слиповое оборудование, косяковые тележки, фрикционные лебедки для гребчатых слипов.

Осатек, ООО

105203, Москва,
ул. 15-я Парковая, д. 10 osatec.ru
+7 (495) 465-50-47 info@osatec.ru

Разработка, производство:

• аппаратно-технические и программные средства для систем управления и промышленной автоматизации (промышленные компьютеры, программируемые контроллеры, системы CPCI Serial, CPCI, VME).

Пелла-Маш, ООО

187330, Ленинградская обл., Отрадное,
ул. Центральная, д. 4 pellamash.ru
+7 (812) 312-67-49 pellamash@mail.ru

Разработка, производство оборудования для спуска судов:

• клинообразные стальные платформы для спуска судов массой до 3 тыс. т и длиной до 120 м;
• машины термической и лазерной резки металла;
• трубогибочные станки;
• окрасочные аппараты.

Пермский завод промоборудования, ООО

614066, Пермь,
ул. Промышленная, д. 87 pzpo.ru
+7 (342) 200-99-62 info@pzpo.ru

Производство:

• краны различной грузоподъемности.

Пластмасс Групп ТД, ООО

141108, Московская обл., Щелково
ул. Заводская, д. 1 plastmass-group.ru
+7 (499) 951-79-41 info@zedex.ru

Разработка, производство:

• направляющие склизы, ползуны в механизмах портового хозяйства (облицовка причальных (отбойных) приспособлений, стенок доков, слипов, кильблоков и др.) из композитных полимеров.

Пневмакс, ООО

141401, Химки,
Коммунальный проезд, владение 30 mail@pneumax.ru
+7 (495) 739-39-99 pneumax.ru

Разработка, производство, сервис гидравлических систем на минеральном масле:

• испытательные стенды;
• стационарные и мобильные гидросистемы;
• блоки гидравлические;
• аккумуляторные станции;
• фильтрационно-заправочные станции и контуры охлаждения;
• системы смазки.

CLEMCO[®]
INTERNATIONAL

*Global engineering -
Trusted solutions*

**Engineered
by Clemco**



Clemco International Group

Мировые технологии - проверенные решения

Международная компания Clemco основана в 1949 г. с целью внедрить революционную высокопроизводительную технологию абразивной струйной очистки и установить новый стандарт качества работ, максимальной эффективности, безопасности и комфорта оператора. Это обязательство перед нашими клиентами остается неизменным из года в год.

www.clemco.ru

+ 7 812 670 9173

info@clemco.ru

глобальность. лояльность. долговечность





Лидер индустрии – Clemco устанавливает стандарты.

Компания Clemco, основанная в Сан-Франциско в 1941 году как Clementina Company по аренде оборудования, в дальнейшем превратилась в мирового производителя лучшего промышленного пескоструйного оборудования. Основываясь на качестве, безопасности и постоянном улучшении, Clemco устанавливает стандарт производительности для абразивной очистки во всем мире. Идя в ногу с прогрессом, Clemco всегда предлагает высокопроизводительные решения для своих клиентов. Мы предоставляем технические разработки для каждого конкретного заказа в широкой области применения: подготовка поверхности, очистка, наклей и полирование.

Глобальность – Везде и всегда в нужном месте

Clemco основала всемирную сеть производств, офисов, дистрибьюторов и дилеров, чтобы предоставить клиентам надежную продукцию, сервис и техническую поддержку. Сегодня Clemco гордится тем, что является крупнейшим в мире поставщиком пневматического абразивоструйного оборудования, выполняя все обязательства перед клиентами.

Лояльность – Порядочность и Уважение

Clemco основывает свой бизнес на давних отношениях с дистрибьюторами и клиентами, и мы поддерживаем эти отношения на основе доверия, приверженности и надежности.

Долговечность – Эффективность и Надежность

В компании работают лучшие инженеры-эксперты в области техники и безопасности для производства эффективных, надежных, производительных аппаратов и средств защиты. Обладая многолетним опытом и приверженностью к инновациям, Clemco продолжает устанавливать стандарты в области дробеструйного оборудования во всем мире.

Санкт-Петербургский государственный морской технический университет

190121, Санкт-Петербург,
ул. Лоцманская, д. 3 smtu.ru
+7 (812) 495-26-48 office@smtu.ru

Специализация:

- роботизация производственных процессов верфей.

Севзапканат, ООО

198515, Санкт-Петербург, Стрельная,
ул. Фронтальная, д. 3 sevizapkanat.com
+7 (812) 509-12-44 sbit@sevizapkanat.ru

Разработка, производство, сервис:

- оборудование для подъема и закрепления грузов.

Сибрезинотехника НПП, ООО

644036, Омск,
ул. 1-я Казахстанская, д. 30 srti.ru
+7 (3812) 55-00-18 sibrezina@bk.ru

Разработка, производство:

- пневматические ролик-мешки для спуска и подъема судов.

Уральская сталепромышленная компания, ООО

620075, Екатеринбург,
ул. Малышева, д. 51 ur-spk.ru
+7 (343) 351-70-54 info@ur-spk.ru

Разработка, производство:

- комплексы подготовки и покраски;
- дробеструйные камеры.

Судомеханический завод, ООО

199226, Санкт-Петербург,
Морская наб., д.15А smzavod.ru
+7 (812) 468-61-24 info@smzavod.ru

Производство:

- машины термической резки;
- станки кромкоскалывающие;
- окрасочные аппараты безвоздушного распыления;
- трубогибы.

Судотехнология ЭПФ, АО

194362, Санкт-Петербург, п. Парголово,
ул. Донецкая, д. 2А, офис 9 stco.ru
+7 (812) 702-14-70 info@stco.ru

Разработка, производство:

- станки для обработки труб/для скалывания кромок;
- домкраты, стяжки-распорки.

Тамбовгальванотехника им. С.И. Лившица, АО

392030, Тамбов,
Моршанское шоссе, д. 21 tagat.ru
+7 (4752) 53-25-03 office@tagat.ru

Разработка, производство:

- оборудование для нанесения гальванических, химических и анодизационных покрытий;
- системы очистки сточных вод от гальваносточков.

Теплоприбор Челябинский завод, АО

454047, Челябинск,
ул. 2-я Павелецкая, д. 36 tpchel.ru
+7 (351) 725-76-97 sales@tpchel.ru

Производство:

- средства измерения, контроля и автоматизации технологических процессов (датчики, уровнемеры).

Технорос, ПО

192029, Санкт-Петербург,
Большой Смоленский пр., д. 6А tehnoros-ship.ru
+7 (812) 718-82-82 ship@tehnoros.ru

Разработка, производство, сервис оборудования:

- для перемещения, спуска/подъема судов.

Фирма Сэлма Электромашиностроительный завод, АО (входит в Группу «Инженерный и технологический сервис»)

295000, Республика Крым, Симферополь,
ул. Генерала Васильева, д.32А, zavodselma.ru
+7 (3652) 48-18-62 mail@selma.npfets.ru

Производство:

- сварочное оборудование.

Центр технологии судостроения и судоремонта, АО

198095, Санкт-Петербург,
ул. Промышленная, д. 7 stsc.spb.ru
+7 (812) 786-19-10 info@stsc.spb.ru

Разработка, производство:

- оборудования для судостроительных предприятий.

ЭКМ Холдинг, ООО

450071, Уфа
ул. Рязанская, д. 10 ek-m.ru
+7 (347) 264-84-04 zakaz@ek-m.com

Разработка, производство:

- общепромышленное освещение;
- системы управления производственным освещением;
- коммутационное оборудование (коробки соединительные во взрывозащищенном исполнении).

Электросварка, АО (входит в Группу «Инженерный и технологический сервис»)

236034, Калининград,
ул. Дзержинского, д. 136А ao-esva.com
+7 (4012) 63-23-32 mailbox@ao-esva.com

Производство:

- оборудование автоматической сварки, сварочная проволока.

Энерпром Механический завод, ООО

199178, Санкт-Петербург,
Малый пр. В.О., д. 55 enerprom-spb.com
+7 (812) 380-21-29 info@enerprom-spb.com

Разработка, производство:

- системы смазки рулевого устройства судна;
- стапелы для сборочных работ, домкраты;
- стенды для демонтажа-монтажа гребных валов, ВРК;
- универсальные стенды-манипуляторы ремонта для гребного винта.

СУЛАК

АВАРИЙНО-СПАСАТЕЛЬНЫЕ СРЕДСТВА

- ★ **Разработка и изготовление водопогружных электронасосов для морской воды ВПЭН**
- ★ **Металлообработка: производство корпусов, шкафов, редукторов**
- ★ **Корпусные и достроечные работы в судостроении**

Все разработки,
выполненные
предприятием,
защищены патентами
Российской Федерации



194044, Санкт-Петербург,
ул. Чугунная, 20, к. 111, пом. 1 8Н № 158
тел.: (812) 320-99-12
факс: (812) 320-99-11
(812) 323-14-89



Аквилон, ООО

192019, Санкт-Петербург,
Наб. Обводного канала, д. 24, корп. 3, лит. О akvylon.ru
+7 (812) 679-18-89 info@akvylon.ru

Услуги:

- электромонтажные и пусконаладочные работы полного цикла.

Антикоррозийные защитные покрытия, ООО

117420, Москва,
ул. Намёткина, д. 10Б акрус.рф
+7 (495) 363-56-69 info@akrus-akz.ru

Услуги:

- нанесение покрытий.

Арис и Гесер, ГК

187330, Ленинградская обл., Отрадное,
Ленинградское шоссе, д. 6 aris-geser.ru
+7 (812) 493-27-98 info@aris-geser.ru

Услуги:

- достроечные и шеф-монтажные работы (защитка и окраска, монтаж палубных покрытий, зашивка помещений, установка иллюминаторов, окон, дверей, мебели).

**Арктика СПО, АО**

164500, Северодвинск,
Архангельское шоссе, д. 34 spoarktika.ru
+7 (8184) 58-54-77 arktika@spoarktika.ru

Услуги:

- электромонтажные работы на судах и кораблях военного и гражданского назначения; на морских ледостойких буровых платформах для добычи нефти и газа на месторождениях шельфа северных морей; на объектах нефтегазовых месторождений;
- разработка, изготовление, производство и монтаж уникальных по конструкции и сложности волоконно-оптических кабельных судовых линий;
- ремонт электрооборудования.

Балтийская судоремонтная компания, ООО

236006, Калининград,
Правая наб., д. 9А bscprofi.ru
+7 (4012) 35-74-01 info@bscprofi.ru

Услуги:

- капитальный и плановый ремонт малых и средних судов.

Бризмарин Сервис, ООО

198096, Санкт-Петербург,
ул. Кронштадтская, д. 9 breezemarine-service.ru
+7 (812) 242-12-13 sales@breezemarine-service.ru

Услуги:

- разработка, проектирование и внедрение автоматизированных систем учета топлива и контроля судовой энергетики.

БФК-Проект, ООО

196128, Санкт-Петербург,
пр. Витебский, д. 11 bfkp.ru
+7 (812) 641-41-04 info@bfkp.ru

Услуги:

- весь комплекс судостроительных и судоремонтных работ.

ВМП НПХ, ЗАО

620100, Екатеринбург,
ул. Ткачей, д. 25, vmp-holding.ru
+7 (800) 500-54-00 office@fmp.ru

Услуги:

- подбор покрытий и их нанесение «под ключ».

ВМП-Нева НПФ, ООО

192007, Санкт-Петербург,
ул. Тамбовская, д. 12В, пом. 11-Н, офис 53 vmp-holding.ru
+7 (812) 640-55-20 zaa@ekor-neva.ru

Услуги:

- подбор покрытий и их нанесение «под ключ».

Инженерный и технологический сервис НПФ, АО

194292, Санкт-Петербург,
ул. Домостроительная, д. 2 npfets.ru
+7 (812) 321-61-61 npfets@npfets.ru

Услуги:

- проектирование сварочных комплексов, подготовка производства и оснастка.

Инфаст, ООО

198032, Ленинградская обл., п. им. Тельмана,
ул. Красноборская, д. 8 infast.su
+7 (812) 920-07-79 info@infast.su

Услуги:

- отделка и обустройство помещений.

Кольское предприятие «ЭлектроРадиоАвтоматика», АО

184682, Мурманская обл., Снежногорск,
Филиал СРЗ Нерпа АО «ЦС «Звездочка», корп. 5 kpera.ru
+7 (81530) 6-73-00 post@kpera.ru

Услуги:

- ремонт, монтаж, наладка оборудования.

Ладога ПСК, ООО

188518, Ленинградская обл., д. Яльгелево,
ул. Весенняя, стр. 1/5, пом. 1 pskladoga.ru
+7 (812) 643-66-82 info@ladogapsk.ru

Услуги:

- ремонт судового оборудования.

Меридиан, ООО

197101, Санкт-Петербург,
ул. Дивенская, д. 5А spbmeridian.com
+7 (812) 309-81-79 office@spbmeridian.com

Услуги:

- комплексная достройка судов (дизайн судовых помещений и подготовка РКД, зашивка помещений, монтаж мебели и камбузного оборудования).

Морские автоматизированные системы, ООО

198035, Санкт-Петербург,
ул. Гапсальская, д. 1, корп. 10 mas-spb.com
+7 (812) 309-81-79 office@mas-spb.com

Услуги:

- ремонт, настройка и модернизация судовых систем автоматизации;
- техническое обслуживание, ремонт судовых двигателей;
- пусконаладочные работы дизельных двигателей.

Морской сервис Эллинг, ООО

414015, Астрахань,
ул. Дзержинского, д. 80/86 ellingship.ru
+7 (905) 361-66-66 zakaz@ellingship.ru

Услуги:

- ремонт судовых дизелей и топливной аппаратуры, вспомогательных механизмов и электрооборудования, турбин, насосов, котлов, сепараторов, рулевых машин и исполнительных механизмов, трубопроводов, холодильного оборудования и систем кондиционирования.

Нева Волга Ладога, ООО

196084, Санкт-Петербург,
ул. Заставская, д. 3А nvlspsb.ru
+7 (812) 606-66-32 info@nvlspsb.ru

Услуги:

- судостроение (постройка, переоборудование, модернизация судов);
- судоремонт (дефектация корпусов, ремонт корпусов, очистка, окраска);
- сборочно-сварочные работы (автоматическая, полуавтоматическая, аргоновая, ручная сварка);
- металлоконструкции (любой сложности, емкости, сваи);
- трубопроводные работы (сварка, монтаж);
- мобильные судоремонтные бригады (ремонт судов на воде);
- проектирование и монтаж ЦКТ и нестандартных ёмкостей.

Нипром, ООО

196641, Санкт-Петербург, п. Металлострой,
Северный проезд, д. 17 ooniprom.ru
+7 (994) 417-68-95 nipromo@gmail.com

Услуги:

- пескоструйная очистка металлоконструкций;
- окраска металлоконструкций;
- низкочастотная виброобработка металлоконструкций для снятия остаточных напряжений.

Нордвег, АО

198097, Санкт-Петербург,
пр. Стачек, д. 47, корп. 2Ю nordweg.ru
+7 (812) 320-27-71 shiprepair@nordweg.ru

Услуги:

- монтаж, ремонт, обслуживание люковых/палубных закрытий, рам, аппарелей;
- нестандартного оборудования с различными типами приводов;
- монтаж и обвязка рыбных фабрик, рыбомучных установок.

Полема, АО

300016, Тула,
пр. Пржевальского, д. 3 polema.net
+7 (4872) 25-06-68 polema@metholding.com

Услуги:

- наплавка и напыление при ремонте и восстановлении рабочих поверхностей деталей.

Промышленный обогрев, ООО

197345, Санкт-Петербург,
ул. Мебельная, д. 12, корп. 1, оф. 705 teplodor.ru
+7 (812) 243-97-97 info@sst.ru

Услуги:

- проектирование, поставка, разработка оборудования, монтаж, пусконаладка и сервисное обслуживание промышленных систем кабельного обогрева и гофрированных труб из нержавеющей стали.

**ПОЛНЫЙ КОМПЛЕКС УСЛУГ В СФЕРЕ
СУДОСТРОЕНИЯ, СУДОРЕМОНТА
И МЕТАЛЛОКОНСТРУКЦИЙ**

Нева Волга Ладога
СУДОСТРОЕНИЕ, ТРУБОПРОВОДЫ,
ЕМКОСТИ

НВЛ

+7 (921) 996-77-52 email: sales@nvlspsb.ru www.nvlspsb.ru



ООО АКВИЛОН

Выбираете качество -
экономите время

www.Akvylon.ru



ПОЯСКИ
БЕЗ ПОКРЫТИЯ ИЗ
НЕРЖАВЕЮЩЕЙ СТАЛИ



ПОЯСКИ
С ПОЛИМЕРНЫМ ПОКРЫТИЕМ
ИЗ НЕРЖАВЕЮЩЕЙ СТАЛИ

«АКВИЛОН» - лидирующий производитель бандажных лент, кабельных стяжек и сопутствующих аксессуаров, выступает как генеральный подрядчик и субподрядчик при выполнении капитального строительства, реконструкции, ремонта в таких сферах как:

- Кораблестроение.
- Нефтедобывающая промышленность.
- Нефтеперерабатывающая промышленность.
- Горнодобывающая промышленность.
- Производство баков и емкостей.
- Для оборудования в химической и фармацевтической отрасли.
- Архитектурные сооружения.
- Транспорт.

Санкт-Петербург, наб. Обводного канала,
д. 24, корп. 3, лит. О

+7 (812) 679-18-89

e-mail: info@akvylon.ru



ЛЕНТА
БАНДАЖНАЯ «ЛБС» и «ЛБСО»
С ПОКРЫТИЕМ И БЕЗ



ИНСТРУМЕНТ
ДЛЯ МОНТАЖА



БУГЕЛИ
ИЗ НЕРЖАВЕЮЩЕЙ СТАЛИ



СКРЕПЫ
ИЗ НЕРЖАВЕЮЩЕЙ СТАЛИ



Компания АКВИЛОН соответствует требованиям Российского морского регистра как предприятие, осуществляющее монтаж и пусконаладочные работы электрооборудования и оборудования автоматизации, а также сертифицирована по стандартам ГОСТ РВ 0015-002-2012, ГОСТ ИСО 9001-2015 (ISO9001:2015).

Сотрудники компании успешно выполняют комплекс электромонтажных и пусконаладочных работ на объектах: АО «Адмиралтейские верфи», г. Санкт-Петербург (заказы зав. No02480, No02481, No02482, No02483), проекта СТ-192, заказ зав. No02404 проекта 00903), АО «ССЗ «Лотос», г. Нариманов (заказ зав. No028500 проекта PV300VD), АО «ОССЗ», г. Петрозаводск, проект Cca5712LS, заказы 501-507.

Численность собственного персонала компании составляет 170 человек. Весь персонал компании имеет высокую квалификацию, необходимое обучение в области охраны труда, пожарной безопасности, электробезопасности, большой опыт работы в судовом электромонтаже, также сотрудники обеспечены всем необходимым инструментом для выполнения комплекса электромонтажных работ. Инженерный состав имеет всю необходимую разрешительную документацию для выполнения работ на особо опасных производственных объектах и судах при их строительстве и ремонте. Предприятие укомплектовано всем необходимым оборудованием, в том числе специфическим.



РМ-стил, ООО

192019, Санкт-Петербург,
ул. Седова, д. 11АЦ rm-steel.com
+7 (812) 318-00-15 info@rm-steel.com

Услуги:

- дробеструйная обработка;
- термообработка;
- пережат всех видов сортового проката;
- плазменная резка профильной и листовой стали.

Северная гавань СК, ООО

197343, Санкт-Петербург,
ул. Матроса Железняка, д. 57А, пом. 128-Н... sksevgavan.ru
+7 (812) 454-59-99 office@sksevgavan.ru

Услуги:

- ремонт корпусных конструкций, устройств, механизмов, трубопроводов.

Сидевайс, ООО

198152, Санкт-Петербург,
ул. Новостроек, д. 29 seadevice.ru
+7 (812) 627-02-71 info@seadevice.ru

Услуги:

- полный комплекс судовых электромонтажных работ;
- трассировка, слесарное насыщение, затяжка кабельных трасс, установка и подключение оборудования, пуско-наладочные работы;
- разработка и согласование проектной документации.

Стронгбокс, ООО

188820, Ленинградская обл., Рошино,
ул. Круговая, д. 10 info@strongboxes.ru
+7 (812) 646-33-29

Услуги:

- монтаж судовой мебели и отделка помещений.

Судовые Проекты и Технологии, ООО

199226, Санкт-Петербург,
ул. Кораблестроителей, д. 16, корп. 2А ooospit.ru
+7 (812) 643-55-21 info@ooospit.ru

Услуги:

- достроечные работы (монтаж изоляции, мебели и оборудования, трубопроводов, зашивка внутренних помещений);
- судоремонт (люковые закрытия, гидравлика, трубопроводы).

Сулак, ООО

194044, Санкт-Петербург,
ул. Чугунная, д. 20 sulak.spb.ru
+7 (812) 320-99-12 SULAK10@rambler.ru

Услуги:

- выполнение сборочно-сварочных работ корпусных конструкций, секций и трубопроводов, монтажно-сборочных работ изделий электро-слесарного насыщения.

Технологии точных систем, ООО

198184, Санкт-Петербург,
Канонерский остров, д. 41АБ, пом. 176 psstts.com
+7 (812) 713-94-80 m@psstts.com

Услуги:

- монтаж, пусконаладочные работы, техническое обслуживание и ремонт электрооборудования и устройств автоматизации.

Циклон, ООО

195797, Санкт-Петербург,
Полюстровский пр., д. 28Л ciclon.ru
+7 (812) 748-21-10 ciclonspb@yandex.ru

Услуги:

- судоремонт (электрооборудование, пожарная сигнализация, прожекторы).

ЭлектроРадиоАвтоматика, АО

190000, Санкт-Петербург,
пер. Гривцова, д.1/64 eraspb.ru
+7 (812) 571-39-19 era@eraspb.ru

Услуги:

- полный цикл электромонтажных и пуско-наладочных работ любого класса сложности на строящихся, ремонтируемых, реконструируемых судах.

Элемент ПО, ООО

192289, Санкт-Петербург,
Грузовой проезд, д. 13 po-element.ru
+7 (812) 441-29-90 info@po-element.ru

Услуги:

- ремонт, монтаж и испытания судовой арматуры.

ЭРА Владивостокское предприятие, АО

690005, Владивосток,
ул. Пионерская д.1 eravlad.ru
+7 (423) 246-78-49 mail@eravlad.ru

Услуги:

- монтаж и пуско-наладка оборудования электроавтоматики, радио- и проводной связи, навигации, сигнализации, автоматике вентиляции.

Эра Зеленодольское предприятие, АО

422540, Республика Татарстан, Зеленодольск,
ул. Столичная, д. 30 zpera.ru
+7 (391) 274-90-00 era09@mail.ru

Услуги:

- электромонтажные и пусконаладочные работы по схемам сильного и слабого тока.

Эра Светловское предприятие, АО

238340, Калининградская обл., Светлый,
ул. Лизы Чайкиной, д. 1 erasvetly.ru
+7 (4012) 31-36-53 office@spera.ru

Услуги:

- электромонтажные и электроремонтные работы;
- монтаж электросхем судовой автоматике, сигнализации и КИП.





www.VIKING-life.com



Discover the VIKING advantage

VIKING LIFE-SAVING EQUIPMENT RUSSIA

188508, Ленинградская область, Ломоносовский район, ул. Понссе
(Южная Часть Промзоны Горелово Территория), дом №4, строение 1
Тел.: +7 812 493 5924 Факс: +7 812 493 5922 e-mail: VIKING-ru@VIKING-life.com

WHEN IT COMES TO
safety
THINK VIKING.

Санкт-Петербург, Архангельск, Мурманск, Калининград, Керчь,
Ростов-на-Дону, Новороссийск, Батуми, Баку, Астрахань,
Актау, Туркменбаши, Владивосток, Холмск, Петропавловск-Камчатский

Дана, НПП, ООО

450007, Республика Башкортостан, Уфа,
ул. Надежды, д. 1/3 nppdana.ru
+7 (347) 246-42-58 npp.dana@gmail.com

Производство:

- надувные спасательные плоты, эвакуационные системы.

Искож, АО

452680, Республика Башкортостан, Нефтекамск,
ул. Магистральная, д. 2 iskosh.ru
+7 (34783) 2-00-50 info@iskosh.ru

Производство:

- плоты спасательные надувные.

Курс ЦНИИ, АО

(входит в Концерн «Моринформсистема-Агат»)

105187, Москва,
ул. Кирпичная, д. 34А kyrs.ru
+7 (495) 365-11-53 produkt@kyrs.ru

Разработка, производство, сервис:

- персональные аварийные устройства «Человек за бортом».

Мнев и Ко, ООО

192177, Санкт-Петербург,
3-й Рыбацкий проезд, д. 3 mnev.ru
+7 (812) 331-88-11 sekretar@mnev.ru

Разработка, производство:

- надутые дежурные шлюпки.

Море Судостроительный завод, АО

298176, Республика Крым, пгт. Приморский,
ул. Десантников, д. 1 moreship.ru
+7 (36562) 3-93-22 office@moreship.ru

Производство:

- спусковое устройство для спасательных шлюпок.

Морские спасательные средства НПП, ООО

198095, Санкт-Петербург,
ул. Розенштейна, д. 21А slsa.ru
8 (800) 600-47-41 zakaz@slsa.ru

Производство:

- спасательные плоты, сигнальные огни спассредств.

Пелла-Фиорд, ЗАО

187330, Ленинградская обл., Отрадное,
ул. Центральная, д. 4 pellaifiord.ru
+7 (812) 380-40-91 pellaifiord@mail.ru

Производство:

- спасательные и дежурные шлюпки открытого типа;
- спасательные шлюпки танкерного исполнения;
- спасательные шлюпки свободного падения.

Производственный комбинат, ООО

198184, Санкт-Петербург,
Канонерский остров, д. 27 prodep.ru
+7 (812) 380-40-91 mail@prodep.ru

Производство:

- дежурные надутые шлюпки.

Севастопольский радиозавод, ООО

299053, Севастополь,
ул. Вакуленчука, д. 29/4А sevradiozavod.ru
+7 (8692) 59-00-03 sevradiozavod@yandex.ru

Разработка, производство:

- аварийные буи;
- радиолокационные передатчики АИС и ответчики;
- приборы для диагностики и контроля оборудования ГМССБ.

Спасательные плоты, ООО

603098, Нижний Новгород,
ул. Артельная, д. 20, корп. 1 spaspplot.ru
+7 (831) 430-14-34 info@spaspplot.ru

Производство:

- спасательные плоты вместимостью 10 и 25 человек.

Судостроение Судоремонт, ООО

603028, Нижний Новгород,
Спортсменский пер., д.12 sb-sr.com
+7(831) 265-80-11 info@sb-sr.com

Производство:

- спускоподъемные устройства для катеров, дежурных и спасательных шлюпок (спасательных плотов);
- спасательные шлюпки и плоты;
- эвакуационные системы закрытого типа.

Топ Марин Компания, ООО

198095, Санкт-Петербург,
ул. Маршала Говорова, д. 43А topmarine.ru
+7 (812) 679-05-71 mail@topmarine.ru

Производство, сервис:

- аварийно-спасательный инвентарь.

Уфимский завод эластомерных материалов, изделий и конструкций, АО

450006, Уфа,
ул. Пархоменко, д. 156 uzemik.ru
+7 (347) 223-14-89 commotdel@uzemik.ru

Производство:

- плоты спасательные надувные.

Циклон, ООО

195797, Санкт-Петербург,
Полостровский пр., д. 28Л ciclon.ru
+7(812) 748-21-10 ciclonspb@yandex.ru

Производство:

- спасательные жилеты;
- сигнальное оборудование.

Ярославский радиозавод, ПАО (входит в Концерн «РТИ Системы»)

150010, Ярославль,
ул. Марголина, д. 13 yarz.ru
+7 (4852) 42-66-56 yarz@yarz.ru

Разработка, производство:

- аварийно-спасательные средства связи, в том числе работающие в системе «Cospas-Sarsat».

АВА Гидросистемы, АО

195009, Санкт-Петербург,
Кондратьевский пр., д. 2 hydrosystem.ru
+7 (812) 449-03-36 ava1@hydrosystem.ru

Разработка, производство:

- следящие приводы водомётных движителей и систем успокоения качки;
- гидроприводы винторулевых колонок;
- гидрооборудование рулевых систем судов
- гидрооборудование земснарядов и рыбопромысловых судов.

Амурский судостроительный завод, ПАО



681000, Хабаровский край, Комсомольск-на-Амуре,
ул. Аллея Труда, д. 1 асзкмс.фп
+7 (4217) 57-34-83 email@amurshipyard.ru

Производство:

- запорная арматура диаметром 150-500 мм.

Армалит Машиностроительный завод, АО

198097, Санкт-Петербург,
ул. Трефолева, д. 2 armalit.ru
+7 (812) 603-40-77 market@armalit1.ru

Разработка, производство, сервис:

- судовые насосы;
- судовая трубопроводная арматура;
- штуцерно-торцевые соединения;
- гибкие соединения, рукава высокого давления;
- соединительные элементы трубопроводов;
- пневмораспределители;
- системы управления судовой арматурой (электрические, пневмо- и гидро- приводы, системы управления нижнего уровня (шкафы управления с источниками бесперебойного питания), гибкие и валиковые приводы).

Армас КБ (входит в АО «ЦТСС»)

198097, Санкт-Петербург,
ул. Трефолева, д. 4 sstc.spb.ru
+7 (812) 252-29-26 info@sstc.spb.ru

Разработка, производство:

- судовая трубопроводная запорная арматура.

Арматэк, ЗАО

197374, Санкт-Петербург,
Стародеревенская ул., д. 11, корп. 3А armatek.ru
+7 (812) 611-06-18 post@armatek.ru

Производство:

- трубопроводная арматура;
- шкафы управления электроприводами арматуры.

Аскольд, ПАО

692337, Приморский край, Арсеньев,
ул. Заводская, д. 5 ascold.ru
+7 (42361) 4-85-00 info@ascold.ru

Производство:

- трубопроводная арматура.

АЭМ-технологии, АО Филиал «Атоммаш» (входит в АО «Атомэнергомаш»)

347360, Ростовская обл., Волгодонск,
Жуковское ш., д. 10 aemtech.ru
+7 (8639) 29-29-29 office@atommash.ru

Производство:

- клапаны, пневмораспределители.

Буревестник Завод, ПАО (входит в ЦТСС)

188305, Ленинградская обл., Гатчина,
ул. Соборная, д. 31 zavodburevestnik.ru
+7 (812) 314-17-85 info@zavb.ru

Разработка, производство:

- клапаны, затворы, краны, фильтры.

Варяг Завод, ПАО

690105, Владивосток,
ул. Русская, д. 94А varyag.ru
+7 (423) 232-91-55 mail@varyag.ru

Разработка, производство:

- электрогидравлические агрегаты;
- изделия общесудовой системы гидравлики.

Винета, ООО

187026, Ленинградская обл., Никольское,
Ульяновское шоссе, д. 5Г vineta.ru
+7 (812) 493-50-48 info@vineta.ru

Разработка, производство:

- оборудование систем водоснабжения.

Выборгский машиностроительный завод, ООО

188802, Ленинградская обл., Выборг,
Приморское шоссе, д. 2Б vmz1.ru
+7 (81378) 2-37-35 info@vmz1.ru

Производство:

- запорная арматура.

Вымпел Судостроительный завод, АО



152912, Ярославская обл., Рыбинск,
ул. Новая, д. 4 vympel-rybinsk.ru
+7 (4855) 20-23-00 post@vympel-rybinsk.ru

Производство:

- шаровые затворы, задвижки.

Гидромаш НПО, АО (входит в РАТМ Холдинг)

129626, Москва,
ул. 2-я Мытищинская, д. 2 gidromash.com.ru
+7 (495) 687-35-55 info@gidromash.ru

Разработка, производство:

- судовые насосы;
- насосные агрегаты.

Гидрофорс, ООО

123022, Москва,
ул. 2-я Звенигородская, д. 13, стр. 41 hydro-force.ru
+7 (495) 663-37-02 info@hydro-force.ru

Производство:

- гидравлические цилиндры.

Дальзавод Центр судоремонта, АО (входит в ДЦСС)

690001, Владивосток,
ул. Дальзаводская, д. 2 csdalmazod.ru
+7 (423) 222-02-10 dalzavod@dcss.ru

Производство:

- системы трубопроводов и арматура к ним.

Завод им. Гаджиева, АО

367013, Республика Дагестан, Махачкала,
ул. Юсупова, д. 51 zavodgadzieva.ru
+7 (8722) 68-13-66 aozg-marketing@mail.ru

Разработка, производство:

- насосы;
- затворы поворотные с различными приводами.

Заволжский завод металлоизделий, ООО

606524, Нижегородская обл., Заволжье,
ул. Железнодорожная, д. 1, zmetiz.ru
+7 (831) 228-15-16 info@zmetiz.ru

Производство:

- судовая арматура.

Звезда Дальневосточный завод, АО (входит в ДЦСС)

692809, Приморский край, г. Большой Камень
ул. Степана Лебедева, д. 1 fes-zvezda.ru
+7 (42335) 5-11-40 dvzzzvezda@dvzz.ru

Производство:

- трубопроводы из стальных, нержавеющей, биметаллических, медных, медно-никелевых, титановых труб для любых видов проводимых сред с рабочим давлением до 600 кг/см².

ЗНТ-ВИНЧ, ООО

603003, Нижний Новгород,
ул. Свободы, д. 15, пом. 6 zntwinch.ru
+7 (831) 216-32-10 info@zntwinch.ru

Производство, сервис:

- гидравлические агрегаты.

Инмор, ООО

198216, Санкт-Петербург,
ул. Автомобильная, д. 8 inmor.su
+7 (812) 333-33-89 inmor1@inmor.ru

Производство:

- трубопроводная запорная арматура (клапаны, задвижки, фильтры, захлопки);
- дистанционные приводы.

К АКЦИОНЕРНОЕ ОБЩЕСТВО МЕТАЛКОМП

Машиностроительное предприятие АО «Металкомп» основано в 1979 году. Основным направлением деятельности является производство продукции для нужд судо- и кораблестроения.

Продукция:

- амортизирующие элементы, амортизационные блоки и корабельные сборные амортизаторы различных конструкций, виброизолирующие платформы;



- подъемно-подвесные устройства и грузоподъемные механизмы;
- металлическое емкостное оборудование и обечайки;
- дельные вещи, изделия и детали судовых устройств;
- палубные устройства, оборудование и механизмы;
- металлические гибкие шланги и трубопроводы;
- редукторы и гидроприводы;
- судовая арматура и изделия.
- трубопроводная концевая арматура - фланцы, фитинги, штуцеры, крепеж.



Услуги металлообработки:

- токарные работы;
- токарные работы на ЧПУ;
- фрезерные работы;
- токарно-карусельные работы;
- координатно-расточные работы;
- слесарно-сборочные работы;
- заготовительные работы.



Лицензии и сертификаты:

- лицензия Минпромторга России на производство и реализацию ВВТ;
- сертификат, удостоверяющий наличие системы менеджмента качества ГОСТ Р ИСО 9001:2015 и ГОСТ РВ 0015-002-2012;
- сертификаты таможенного союза;
- лицензии Федеральной службы по экологическому, техническому и атомному надзору;
- лицензии на проектирование и изготовление оборудования для атомных станций;
- свидетельства Российского Морского и Речного Регистров.

Россия, 198096, Санкт-Петербург, ул. Корабельная, д. 6, корпус 7, литера ЕС
Тел.: +7 (812) 409-14-45, факс: +7 (812) 783-35-83, e-mail: mail@metalkomp.ru, www.metalkomp.ru

Китайский насосный завод, АО (входит в ПАТМ Холдинг)

641700, Курганская обл., Катайск,
ул. Матросова, д. 1 knz.ru
+7 (35251) 2-90-26 sbt4@knz.ru

Разработка, производство, сервис:

• центробежные насосы для пресной и морской воды.

Киров-Энергомаш Завод, АО

198097, Санкт-Петербург,
пр. Стачек, д. 47 kz-energo.spb.ru
+7 (812) 331-08-00 energomash@kzgroup.ru

Разработка, производство:

• электронасосные агрегаты.

Компенсатор НПП, АО

198096, Санкт-Петербург,
ул. Корабельная, д. 6, корп. 7, литера ЕС kompensator.ru
+7 (812) 346-88-78, 346-88-98 mail@kompensator.ru

Разработка, производство:

• сильфонные компенсаторы, сильфонные компенсационные устройства и сильфонные уплотнения диаметром от 50 до 5000 мм для трубопроводных систем различных отраслей промышленности: судостроения, тепловых сетей, энергетики нефтеперерабатывающей, аэрокосмической, металлургической и др.

Конар, АО

454135, Челябинск,
ул. Енисейская, д. 8 konar.ru
+7 (351) 216-80-80 document@konar.ru

Производство:

• трубопроводная арматура;
• насосы.



Красное Сормово Завод, ПАО

603951, Нижний Новгород,
ул. Баррикад, д. 1 krsormovo.nnov.ru
+7 (831) 229-61-05 info@krsormovo.ru

Производство:

• гидроцилиндры.

Курс НПО, ООО

141700, Московская обл., Долгопрудный,
Лихачевский проезд, д. 26 zavodnasos.com
+7 (495) 642-72-10 ooo-kurs@bk.ru

Разработка, производство:

• насосное оборудование.

Лебедянский машиностроительный завод, ООО (входит в ГК «Борец»)

399611, Липецкая обл., Лебедянь,
ул. Машиностроителей, д. 1 borets.ru
+7 (47466) 7-38-00 office@lmz.borets.ru

Производство:

• насосы для спецсудостроения.

Научно-производственное предприятие «Компенсатор»

Разработка, производство и поставка сильфонных компенсаторов и сильфонных уплотнений для судостроения и судоремонта

Производство мембранных элементов резервуаров для хранения и транспортировки СПГ

Лицензии и сертификаты:

- сертификат, удостоверяющий наличие системы менеджмента качества ГОСТ Р ИСО 9001-2015 (ISO 9001:2015);
- лицензия на конструирование и изготовление оборудования для атомных станций;
- свидетельство Морского Регистра; • свидетельство Российского Речного Регистра



198096, г. Санкт-Петербург, ул. Корабельная, д. 6, корп. 7, лит. ЕС.
Тел.: +7 (812) 346-88-78, факс: +7 (812) 784-97-30, e-mail: mail@kompensator.ru, www.kompensator.ru



МОРСКИЕ НАСОСЫ КММ

Компания ООО «НПО «Курс» выпускает электронасосы марки КММ центробежные одноступенчатые в морском исполнении для перекачивания воды, химически агрессивных опасных жидкостей, светлых нефтепродуктов.

Насосы производятся в материальных исполнениях из чугуна, углеродистой или нержавеющей стали. Рабочие колеса насосов выполняются из композиционного материала, стойкого к морской воде и большинству агрессивных жидкостей. Для перекачивания сред с твердыми включениями возможно изготовление насосов с полуоткрытым рабочим колесом из нержавеющей стали.

Типоразмерный ряд серийно выпускаемых насосов обеспечивает возможность подбора эффективного оборудования в диапазоне подач от 3 до 700 м³/ч при напоре до 90 м. Ведется постоянная работа по расширению типоразмерного ряда и совершенствованию выпускаемой продукции.



141701, Московская обл.,
г. Долгопрудный, Лихачевский проезд, д. 26

тел: 8 495 642-72-10
e-mail: ooo-kurs@bk.ru

Ленпромарматура, ООО

199106, Санкт-Петербург,
ул. Шкиперский проток, д. 18-8Л.....
+7 (812) 386-10-76.....

Разработка, производство:

- донная/бортовая арматура и арматура трубопроводов.

Ливгидромаш ГМС, АО (входит в Группу ГМС)

303851, Орловская обл., Ливны,
ул. Мира, д. 231..... hms-livgidromash.ru
+7 (48677) 7-23-89..... info@hms-livgidromash.ru

Производство:

- насосы для нефтепродуктов, воды, химически активных сред.

Лопастные гидравлические машины, АО

115184, Москва,
3-й Угрешский проезд, д. 6..... aolgm.ru
+7 (495) 677-73-16..... sk@aolgm.ru

Разработка, производство, сервис:

- центробежные вертикальные, самовсасывающие насосы;
- центробежные погружные насосы;
- охлаждающие насосы главных двигателей и вспомогательных механизмов;
- насосы и системы для перекачки СПГ.

Металкомп, АО

198096, Санкт-Петербург,
ул. Корабельная, д. 6, корп. 7, литера ЕС..... metalcomp.ru
+7 (812) 784-14-87..... mail@metalcomp.ru

Разработка, производство:

- трубопроводная концевая арматура (фланцы, фитинги, штуцеры, крепеж);
- редукторы и гидроприводы;
- фильтры;
- металлические гибкие шланги и трубопроводы.

Молот-Механика Завод, ООО

299003, Севастополь,
ул. Кожанова, д. 12..... zavod-molot.com
+7 (8692) 54-51-13..... zavod-molot@hotmail.com

Производство:

- агрегаты электронасосные центробежные.

Морская Техника, ГК

190020, Санкт-Петербург,
ул. Бумажная, д. 16А..... marinetec.com
+7 (812) 309-46-46..... office@marinetec.com

Производство, сервис:

- общесудовые насосы MT-Azcie.

Московский насосный завод, ООО

143006, Московская обл., Одинцово,
ул. Транспортная, д. 2..... mos-nasos.ru
+7 (495) 593-09-81..... sbyt@mos-nasos.ru

Производство, сервис:

- судовые насосы переносные для морской воды.

МСС, ООО

199226, Санкт-Петербург,
Морская наб., д. 15Б, пом. 2Н..... morsudsnab.ru
+7 (812) 622-03-24..... info@morsudsnab.ru

Производство:

- судовая запорная арматура;
- насосные установки.

Невский судостроительно-судоремонтный завод, ООО

187320, Ленинградская обл., Шлиссельбург,
Фабричный остров, д. 2..... nssz.ru
+7 (812) 335-25-60..... sec2@nssz.ru

Разработка, производство:

- гидроцилиндры люковых закрытий.

Обуховское, АО

196084, Санкт-Петербург,
ул. Цветочная, д. 7Л..... obuhovskoe.ru
+7 (812) 380-12-19..... info@obuhovskoe.ru

Разработка, производство, сервис:

- гидравлические и насосные станции;
- гидравлические приводные механизмы;
- гидравлические цилиндры и домкраты;
- системы управления гидравликой.

Орион НПП, ООО

196641, Санкт-Петербург, п. Металлострой,
дорога на Металлострой, д. 12М..... npp-orion.ru
+7 (812) 607-77-10..... ooo@npp-orion.ru

Разработка, производство, сервис:

- насосные механизмы и станции;
- клапаны, регуляторы расхода, делители потока;
- редукторы гидравлические;
- гидрозамки двухсторонние;
- гидроцилиндры и гидропанели;
- распределители;
- пневмораспределители.

Поли-Тех, ООО

188301, Гатчина,
ул. 120-й Гатчинской дивизии, д. 1Д..... poli-teh.ru
+7 (812) 666-60-58..... poli-teh@yandex.ru

Производство подвесов трубопроводов и деталей соединения трубопроводов:

- фланцы;
- штуцерно-торцевые соединения;
- стаканы переборочные;
- рукавные соединения;
- шпигаты с обратным клапаном;
- приводы управления судовой арматурой.

Прогресс ФНПЦ, ФГУП

644018, Омск,
ул. 5-я Кордная, д. 4..... progress-omsk.ru
+7 (3812) 56-14-72..... info@progress-omsk.ru

Разработка, производство:

- гибкие вставки в трубопроводы.



Получено одобрение
Морского и Речного
регистров

Наши решения в области судостроения

- ↓ Стенды промывки гидравлических систем
- ↓ Силовые гидростанции (открытый и закрытый контур) привода фрезы земснаряда
- ↓ Гидропривод судовой арматуры
- ↓ Гидросистемы рулевой машины судна
- ↓ Гидростанции и системы смазки для судовых и портовых кранов
- ↓ Циркуляционные системы смазки винто-рулевых колонок и гидросистемы привода поворота ВРК. Гидропривод подруливающих устройств
- ↓ Силовые маслостанции привода гидравлических судовых лебедок
- ↓ Вспомогательные гидравлические системы судна
- ↓ Гидроцилиндры стандартного и специального исполнения (свайное устройство земснаряда)



www.pneumax.ru

Гидравлические системы

для судостроения
и морской техники

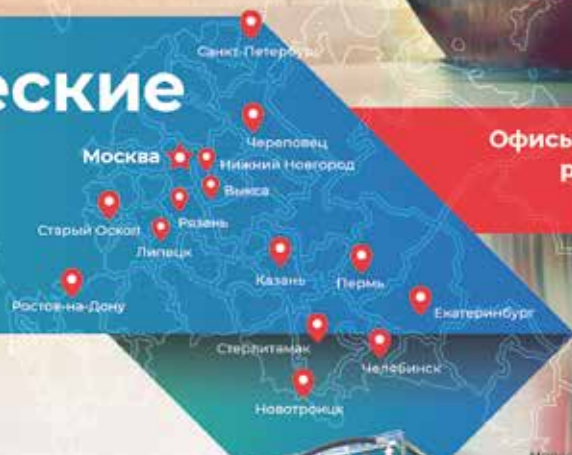

Офисы во всех
регионах
России

Собственное
производство

1000+

станций в год



СДЕЛАНО
В РОССИИ

ПК МС, ООО

188508, Ленинградская обл., Ломоносовский р-н,
Южная часть промзоны «Горелово»,
квартал 2, д. 31 pk-ms.ru
+7(812) 305-20-47 info@pk-ms.ru

Разработка, производство:

- судовая арматура;
- приводы валиковые управления судовой арматурой;
- шпигаты палубные;
- втулки палубные;
- штуцерно-торцевые соединения;
- патрубки приемные;
- сетки межфланцевые;
- фланцы судовые;
- стаканы переборочные.

Пролетарский завод, ПАО

192029, Санкт-Петербург,
ул. Дудко, д. 3 proletarsky.ru
+7 (812) 600-12-80 info@proletarsky.ru

Разработка, производство:

- изделия систем гидравлики (гидромоторы, распределители, замки гидроавиационные, насосы);
- электропитательные насосы;
- питательные турбонасосные агрегаты.

Реком Завод деталей трубопроводов, ООО

192019, Санкт-Петербург,
ул. Профессора Качалова, д. 11В zavod-rekom.ru
+7 (812) 777-50-10 rekom@zavod-rekom.ru

Производство:

- трубопроводная арматура;
- фланцевые соединения, крепежные изделия, уплотнения, соединительные детали трубопроводов, фитинги.

Севастопольский морской завод, филиал АО «ЦС «Звездочка»

299001, Севастополь,
ул. Героев Севастополя, д.17 starsmz.ru
+7 (8692) 40-48-60 zavod@starsmz.ru

Производство:

- системы трубопроводов.

Северная Миля Производственная Компания, ООО

198095, Санкт-Петербург,
Химический пер. д.1БЕ, офис 88 nordmile.ru
+7 (812) 332-16-14 nordmile@nordmile.ru

Производство:

- судовая арматура и приводы к ней.

Северное машиностроительное предприятие ПО, АО

164500, Архангельская обл., Северодвинск,
Архангельское шоссе, д. 58 sevmash.ru
+7 (8184) 50-47-17 smp@sevmash.ru

Разработка, производство, сервис:

- оборудование и устройства для систем гидравлики;
- гидроцилиндры.

СКБ котлостроения, ОАО

198097, Санкт-Петербург,
пр. Стачек, д. 47Ц, каб. 415 skbk.ru
+7 (812) 322-23-77 info@skbk.ru

Разработка, производство:

- трубопроводная арматура (клапаны, водоуказатели, заслонки).

Славянский судоремонтный завод, ПАО

692701, Приморский край, п. Славянка,
ул. Весенняя, д. 1 ssrz.ru
+7 (42331) 4-67-33 general@ssrz.ru

Производство:

- трубопроводы.

Судовые системы, ООО

196247, Санкт-Петербург,
Ленинский пр. д. 160 shipsystems.spb.ru
+7 (812) 448-13-27 info@shipsystems.spb.ru

Разработка, производство, сервис:

- арматура, детали соединений, трубы для газовых и гидравлических сред.

Судостроение Судоремонт, ООО

603028, Нижний Новгород,
Спортсменский пер., д.12 sb-sr.com
+7(831) 265-80-11 info@sb-sr.com

Производство:

- заслонки, клапаны.

Сулак, ООО

194044, Санкт-Петербург,
ул.Чугунная, д. 20 sulak.spb.ru
+7 (812) 320-99-12 SULAK10@rambler.ru

Разработка, производство:

- водоотливные погружных электронасосов для откачки пресной и морской воды из затопленных помещений.

Технофлот ПО, АО

195273, Санкт-Петербург,
Пискаревский пр., д. 63А svk-valves.com
+7 (812) 332-42-90 info@technoflot.com

Производство:

- клапаны;
- приводы и станции управления;
- клапанные и грязевые коробки;
- задвижки и затворы;
- фильтры;
- указатели уровня, манометры.

Тритмент, ООО

187320, Ленинградская обл., Шлиссельбург,
ул. Песочная, д. 38 tritment.ru
+7 (812) 679-03-25 info@treatmentshr.ru

Производство:

- судовая запорная арматура из черных и цветных металлов.

ЦКБ арматуростроения НПФ, АО

195027, Санкт-Петербург,
пр. Шаумяна, д. 4/1А ckba.ru
+7 (812) 611-10-00 info@ckba.ru

Разработка, производство:

- трубопроводная арматура из стали и цветных металлов.

ЦКБ машиностроения, АО (входит в АО «Атомэнергомаш»)

190020, Санкт-Петербург,
наб. Обводного канала, д. 138, корп.1Б ckbm.ru
+7 (812) 676-63-00 postbox@ckbm.ru

Разработка, производство:

- электронасосы;
- фильтрующее оборудование.

ЦНИИ Судового машиностроения, ЗАО

192029, Санкт-Петербург,
ул. Дудко, д. 3 sudmash.ru
+7 (812) 640-10-51 sudmash@sudmash.ru

Разработка, производство изделий систем гидравлики:

- аксиально-поршневые гидромоторы;
- гидрозамки, насосы высокого давления;
- распределители, приборы управления.

Эна, АО

141101, Московская обл., Щёлково,
ул. Заводская, д. 14 ena.ru
+7 (495) 221-56-10 sale@ena.ru

Разработка, производство:

- электронасосы центробежные вертикальные;
- самовсасывающие моноблочные электронасосы;
- электроприводные питательные агрегаты;
- электронасосы циркуляционные;
- насосы центробежные конденсатные.

Энерпром Механический завод, ООО

199178, Санкт-Петербург,
Малый пр. В.О., д. 55 energrom-spb.com
+7 (812) 380-21-98 info@energrom-spb.com

Разработка, производство:

- насосные станции для привода судовых лебедок, гидроцилиндров, гидроцилиндры силовые.

Янтарь Прибалтийский судостроительный завод, АО

236005, Калининград,
пл. Гуськова, д. 1 shipyard-yantar.ru
+7 (4012) 61-30-01 office@shipyard-yantar.ru

Производство:

- гидроцилиндры.



ПРОЕКТИРОВАНИЕ ■ ПРОИЗВОДСТВО ■ ШЕФ-МОНТАЖ ■ СЕРВИС



ВАКУУМНАЯ СТОЧНАЯ СИСТЕМА
НА БАЗЕ НАСОСНОЙ УСТАНОВКИ
ИНЕМА®
РОССИЙСКОГО ПРОИЗВОДСТВА



www.jama.ru +7 (812) 335-40-07 jama@jama.ru г. Санкт-Петербург

Автодизель, ПАО

150040, Ярославль,
пр. Октября, д. 75 ymzmotor.ru
+7 (4852) 58-81-20 reception_ymz@gaz.ru

Производство, сервис:

- дизельные двигатели ЯМЗ 530 (диапазон мощности 130-330 л.с.), ЯМЗ V6 (150-300 л.с.), ЯМЗ V8 (180-450 л.с.);
- дизель-генераторные агрегаты.

Автодизель-сервис-Центр ПК, ООО

150044, Ярославль,
ул. Полушкина Роща, д. 16 sudomotor-yar.ru
+7 (4852) 60-00-30 info@sudomotor-yar.ru

Производство, сервис:

- дизельные конвертированные двигатели на базе ЯМЗ мощностью 60-130 кВт, 140-240 кВт, 360-520 кВт;
- дизель-редукторные агрегаты 90-650 л.с.;
- дизель-генераторы 60-315 кВт.

Алтайский завод дизельных агрегатов, ООО

656012, Алтайский край, Барнаул,
ул. Маяковского, д. 18Д altzda.ru
+7 (3852) 50-29-31 info@altzda.ru

Разработка, производство:

- судовые вспомогательные и аварийные дизель-генераторы мощностью 16-500 кВт;
- судовые дизель-редукторные агрегаты мощностью 75-625 л.с.;
- системы автоматики для судовых энергоустановок.

Винета, ООО

187026, Ленинградская обл., Никольское,
Ульяновское шоссе, д. 5Г vineta.ru
+7 (812) 493-50-48 info@vineta.ru

Разработка, производство:

- конвертированные двигатели ЯМЗ.

Волжский дизель им. Маминих, АО

413850, Саратовская обл., Балаково,
ул. Коммунистическая, д. 124 vdm-plant.ru
+7 (8453) 46-45-08 info@volgodm.ru

Разработка, производство, сервис:

- дизельные и газовые двигатели 6ЧН21/21 (мощностью 264-500 кВт), 8ЧН21/26 (550-1000 кВт) и на их базе дизель-генераторы, дизель-редукторные агрегаты;
- автоматика для двигателей и агрегатов.

ГЦКБ Речфлота НПО, ООО

607600, Нижегородская обл., Богородск,
Дуденевское шоссе, д. 1Б, gckb.ru
+7 (83170) 2-44-54 office@gckb.ru

Производство:

- дизель-редукторные агрегаты на базе двигателей ЯМЗ.

Дагдизель Завод, АО (входит в Корпорацию «Тактическое ракетное вооружение»)

368300, Республика Дагестан, Каспийск,
ул. Ленина, д. 1, dagdizel.ru
+7 (87246) 5-27-34 info@dagdizel.ru

Производство:

- судовые двигатели;
- дизель-генераторы.

Дизельзипсервис, ООО

192241, Санкт-Петербург,
пр. Славы, д. 52, корп. 1 spbdiesel.ru
+7 (812) 333-18-14 info@spbdiesel.ru

Производство:

- дизель-генераторы и контроллеры автоматического управления ДГУ;
- дизель-генератор-компрессоры.

ДМ Технолджи, ООО

119361, Москва,
Большая Очаковская ул., д. 47А jetmarine.ru
+7 (499) 685-28-80 order@jetmarine.ru

Производство:

- конвертированные автомобильные бензиновые и дизельные двигатели для водометов.

Звезда, ПАО

192012, Санкт-Петербург,
ул. Бабушкина, д. 123 zvezda.spb.ru
+7 (812) 362-07-47 office@zvezda.spb.ru

Разработка, производство, сервис:

- высокооборотные дизельные двигатели 500-7400 кВт;
- дизель-генераторы мощностью 315-1000 кВт.

ЗиО-Подольск, АО (входит в АО «Атомэнергомаш»)

142103, Московская обл., Подольск,
ул. Железнодорожная, д. 2, aozio.ru
+7 (495) 747-10-25 zio@eatom.ru

Разработка, производство, сервис:

- производство основного оборудования для реакторных установок.

Калужский турбинный завод, ПАО (входит в «Силловые машины»)

248021, Калуга,
ул. Московская, д. 241 paoktz.ru
+7 (4842) 76-70-54 ktz@paoktz.ru

Производство:

- паровые турбины малой и средней мощности;
- турбогенераторы 0,5-6,0 МВт;
- блочные турбоустановки.

Кингисеппский машиностроительный завод, ООО

192241, Санкт-Петербург,
пр. Славы, д. 52, корп. 1, пом. 51Н kmz1.ru
+7 (812) 318-52-04, info@kmz1.ru

Производство:

- дизельные двигатели размерности 23/2х30 и комплектующие к ним;
- дизель-генераторы до 500кВт;
- паровые турбины 500-12000 кВт.

Киров-Энергомаш Завод, АО

198097, Санкт-Петербург,
пр. Стачек, д. 47 kz-energo.spb.ru
+7 (812) 331-08-00 energomash@kzgroup.ru

Разработка, производство:

- главные турбозубчатые агрегаты для судов;
- главные турбоагрегаты (паровая турбина и электрогенератор) для атомных ледоколов;
- турбонаддувочные агрегаты;
- автоматические системы управления турбогенераторными установками (ТУУ);
- главные и вспомогательные эжекторы.

Коломенский завод, АО

140408, Московская обл., Коломна,
ул. Партизан, д. 42 kolomnadiesel.com
+7 (496) 613-89-80 kz@kolomnadiesel.ru

Разработка, производство, сервис:

- главные дизельные двигатели Д500 (размерностью ЧН26,5/31), Д49 (ЧН26/26), Д42 (ЧН30/38), размерностей ЧН26,5/31, ЧН26,5/31, ЧН26,5/31.

Компания Дизель, ООО

152303, Ярославская обл., Тутаев
ул. Промзона, д. 10, comd.ru
+7 (800) 511-42-32 diz+1078773@comd.ru

Производство:

- судовые вспомогательные и аварийные дизель-генераторы мощностью 10-1000 кВт.

Морская Техника, ГК

190020, Санкт-Петербург,
ул. Бумажная, д. 16А marinetec.com
+7 (812) 309-46-46 office@marinetec.com

Производство:

- дизель-генераторы МТ.

Морские пропульсивные системы, ООО

198095, Санкт-Петербург,
Митрофаньевское шоссе, д. 2, корп. 1 mpsystems.ru
+7 (812) 441-38-07 mail@mpsystems.ru

Производство, сервис:

- двигатели с системой локальной автоматики;
- дизель-редукторные агрегаты;
- главные и вспомогательные дизель-генераторы.

Невские моторы, ООО

196084, Санкт-Петербург,
Московский пр., д. 79А nevskiemotori.ru
+7 (812) 677-07-59 info@nevskiemotori.ru

Производство:

- судовые дизель-генераторы;
- дизель-насосные агрегаты.

НПО Тех, ООО

198095, Санкт-Петербург,
ул. Маршала Говорова, д. 35, корп. 5, офис 24 gktex.ru
+7 (812) 658-46-93 info@gktex.ru

Производство:

- двигатели для катеров и яхт;
- судовые дизельгенераторы;
- системы автоматизации судовых газопоршневых двигателей.

ОДК-Сатурн, ПАО (входит в ОДК)

152903, Ярославская обл., Рыбинск,
пр. Ленина, д. 163 npo-saturn.ru
+7 (4855) 32-81-00 mihail.sedov@uec-saturn.ru

Разработка, производство:

- судовые газотурбинные двигатели (мощность свыше 8 МВт);
- судовые газотурбинные электрогенераторы.

ОКБМ им. И.И. Африкантова, АО (входит в АО «Атомэнергомаш»)

603074, Нижний Новгород,
Бураковский проезд, д. 15 okbm.nnov.ru
+7 (831) 275-26-40 okbm@okbm.nnov.ru

Разработка, производство, сервис:

- корабельные реакторные установки РИТМ-200.

Пензадизельмаш, АО (входит в ТМХ)

440034, Пенза,
ул. Калинина, д. 128А pdmz.ru
+7 (8412) 36-92-10 pdmz@pdmz.ru

Производство, сервис:

- дизель-генераторы;
- турбокомпрессоры;
- водяные, масляные и маслоподкачивающие насосы для ДВС.

Пролетарский завод, ПАО

192029, Санкт-Петербург,
ул. Дудко, д. 3 proletarsky.ru
+7 (812) 600-12-80 info@proletarsky.ru

Разработка, производство, сервис:

- судовые газотурбогенераторы.

Регион Пауэр Групп, ООО

123112, Москва,
Пресненская наб., д. 12 regpg.com
+7 (985) 858-99-98 regpg@regpg.com

Производство, сервис:

- дизель-генераторы;
- дизель-редукторные агрегаты.



Ремдизель, ООО

644058, Омск,
ул. Ишимская, д. 2/1 remdiesel.ru
+7 (3812) 45-80-56 post@remdiesel.ru

Производство:

- дизельные двигатели (средне- и высоко-оборотные);
- дизель-генераторы мощностью 10-1000 кВт;
- дизель-редукторные агрегаты мощностью 80-980 л.с.

Сафоновский завод энергетического машиностроения, АО

109029, Москва,
ул. Нижегородская, д. 32, стр. 15 safzem.ru
+7 (916) 184-28-40 info@safzem.ru

Производство:

- дизель-генераторы;
- дизель-редукторные агрегаты.

Специальное конструкторское бюро турбоагрегатов, ООО

440034, Пенза,
ул. Калинина, д. 128 skbt.ru
+7 (8412) 22-10-12 dirskbt@s7.ru

Производство:

- турбокомпрессоры для судовых дизелей.

Судовые системы, ООО

196247, Санкт-Петербург,
Ленинский пр. д. 160 shipsystems.spb.ru
+7 (812) 448-13-27 info@shipsystems.spb.ru

Разработка, производство, сервис:

- дизель-компрессоры.

Тверьдизельагрегат ПФК, АО

170017, Тверь,
ул. Коняевская, д. 10 pfktda.com
+7 (4822) 33-27-43 ztda@mail.ru

Разработка, производство, сервис:

- дизельные двигатели;
- дизель-редукторные агрегаты;
- вспомогательные и аварийные дизель-генераторы;
- системы автоматики, управления и контроля ДВС и агрегатов на их основе.

Теплоконтроль, ОАО

215503, Смоленская обл., Сафоново,
ул. Ленинградская, д. 18 tcontrol.ru
+7 (48142) 4-26-42 market@tcontrol.ru

Разработка, производство:

- регуляторы температуры для систем охлаждения ДВС.

Тутаевский моторный завод, ПАО

152300, Ярославская обл., Тутаев,
ул. Строителей, д. 1 paotmz.ru
+7 (48533) 2-02-56 info@paotmz.ru

Разработка, производство, сервис:

- дизель-генераторы;
- дизель-редукторные агрегаты 320-465 л.с.

Уральский дизель-моторный завод, ООО

620017, Екатеринбург,
ул. Розы Люксембург, д. 51 sinaratm.ru
+7 (343) 310-33-00 mail@udmw.ru

Разработка, производство:

- дизельные двигатели и дизель-генераторы.

Уральский турбинный завод, АО

620019, Екатеринбург,
ул. Фронтových бригад, д. 18 utz.ru
+7 (343) 300-21-09 mail@utz.ru

Разработка, производство:

- паровые турбины для АЭУ и вспомогательное оборудование.

ЦКБ машиностроения, АО (входит в АО «Атомэнергомаш»)

190020, Санкт-Петербург,
наб. Обводного канала, д. 138, корп.1Б ckbm.ru
+7 (812) 676-63-00 postbox@ckbm.ru

Разработка, производство:

- аварийные дизельгенераторы.

Электротяжмаш-Привод, АО

618911, Пермский край, Лысьва,
ул. Пожарского, д. 8 privod-lysva.ru
+7 (34249) 9-15-67 info@privod-lysva.ru

Разработка, производство, сервис:

- турбогенераторы.



Судовая энергетическая установка – главные двигатели, обеспечивающие движение судна, вспомогательные двигатели, работающие на генераторы и снабжающие электроэнергией механизмы, устройства и аппараты различного назначения.

Амурский судостроительный завод, ПАО



681000, Хабаровский край, Комсомольск-на-Амуре,
ул. Аллея Труда, д. 1 асзкмс.рф
+7 (4217) 57-34-83 email@amurshipyard.ru

Производство:

- валопроводы;
- рулевые устройства;
- гребные винты диаметром до 2,5 м;
- дейдвудные трубы.

Анком НПФ, ООО

199155, Санкт-Петербург,
ул. Уральская, д. 18, корп. 8А scwpr.ru
+7 (812) 647-02-34 info@scwpr.ru

Разработка, производство:

- гребные винты и валы;
- линии вала в сборе.

Балаковский судостроительно-судоремонтный завод, ООО (входит в ГК «Вега»)

413800, Саратовской обл., Балаково,
ул. Коммунистическая, д.126 bsrz.ru
+7 (8453) 44-13-22 bsrz@mail.ru

Производство:

- гребные валы.

Балтийский завод, АО



199106, Санкт-Петербург,
ул. Косая линия, д. 16 bz.ru
+7 (812) 324-94-35 propeller@bz.ru

Производство:

- винты гребные фиксированного шага из бронз, латуны, углеродистых и нержавеющей сталей, лопасти и детали винтов регулируемого шага;
- судовые валы: гребные, упорные, промежуточные;
- дейдвудные устройства;
- детали рулевых устройств, баллеры, рули и составляющие элементы конструкций;
- кронштейны гребных валов.

Белгородская судозерфь, ООО

171530, Тверская обл., пгт. Белый Городок,
ул. Заводская, д. 15 sudozavod.ru
+7 (48236) 7-33-17 info@sudozavod.ru

Производство:

- гребные валы диаметром до 250 мм и длиной до 8500 мм из черных и цветных металлов.

Борремфлот, АО (входит в СК «Волжское пароходство»)

606480, Нижегородская обл.,
п. Октябрьский borremflot.ru
+7 (83159) 4-51-10 office@borremflot.ru

Производство:

- валы (гребные, промежуточные, подруливающих устройств).

Бригантина, ООО

187021, Ленинградская обл., Федоровское
ул. Малая д. 13 zavod-steel.ru
+7 (812) 426-14-03 brig-fed@mail.ru

Производство:

- заготовки валов, баллеров
- втулки, муфты, оси, дейдвудные трубы;
- комплектующие для линии вала.

Винт НПО, Головной филиал АО «ЦС «Звездочка» (включает Опытный завод «Вега»)



121099, Москва,
Новинский б-р, д.11 vintnpo.ru
+7 (495) 255-49-04 msk@vintnpo.ru

Разработка, производство, сервис:

- гребные винты регулируемого и фиксируемого шага;
- движительно-рулевые колонки;
- водометные и крыльчатые движители;
- подруливающие устройства;
- выдвигные поворотные колонки.

ГЦКБ Речфлота НПО, ООО

607600, Нижегородская обл., Богородск,
Дуденевское ш, д. 16 gckb.ru
+7 (83170) 2-44-54 office@gckb.ru

Производство:

- промежуточные валы.

ДМ Технолджи, ООО

119361, Москва,
Большая Очаковская ул., д. 47А jetmarine.ru
+7 (499) 685-28-80 order@jetmarine.ru

Производство:

- водометные движители для катеров.

Завод им. Гаджиева, АО

367013, Республика Дагестан, Махачкала,
ул. Юсупова, д. 51 zavodgadzieva.ru
+7 (8722) 68-13-66 aozg@mail.ru

Разработка, производство, сервис:

- электрогидравлические рулевые машины.

Завод ВРК Сапфир, ООО

119361, Приморский край, Большой Камень,
ул. Степана Лебедева, д. 1 office@sapphire-pod.ru
+7 (499) 685-28-80

Производство:

- винторулевые колонки электрического типа.

Зеленодольский завод им. А.М. Горького, АО (входит в СК «АК БАРС»)

422546, Республика Татарстан, Зеленодольск,
ул. Заводская, д. 5 zdship.ru
+7 (84371) 5-34-48 info@zdship.ru

Производство:

- гребные винты фиксированного шага для судов всех типов (включая суда на подводных крыльях), лопасти для винтов регулируемого шага.

ИжораМетМаш Завод, ООО

196650, Санкт-Петербург, Колпино,
Ижорская промышленная площадка izhorametmash.ru
+7 (812) 645-51-45 izhorametmash@yandex.ru

Производство:

•валы (гребные, упорные, промежуточные), поворотные кольца, баллеры, цилиндры.

Кингисеппский машиностроительный завод, ООО

192241, Санкт-Петербург,
пр. Славы, д. 52, корп. 1, пом 51Н kmz1.ru
+7 (812) 318-52-04, info@kmz1.ru

Производство:

•гребные винты.

Колпинский завод тяжелого машиностроения, ООО

196650, Санкт-Петербург, Колпино,
Ижорский завод, пом. 1Н-9Н kztm.ru
+7 (812) 676-87-36 op@kztm.ru

Производство:

•валы гребные;
•дейдвудные трубы;
•муфты;
•баллеры руля.

Конар, АО

454135, Челябинск,
ул. Енисейская, д. 8 konar.ru
+7 (351) 216-80-80 document@konar.ru

Производство:

•винторулевые колонки.

Костромской судомеханический завод, АО

156004, Кострома,
ул. Береговая, д. 45 boat-ksmz.ru
+7 (800) 551-93-53 ksmz@boat-ksmz.ru

Разработка, производство:

•водомерные движители;
•винторулевые колонки.

Красная Кузница судоремонтный завод, филиал АО «ЦС «Звездочка»



163020, Архангельск,
ул. Краснофлотская, д. 1 star.ru
+7(8182) 23-21-25 info@176srz.ru

Производство:

•водомерные движители.

Красное Сормово Завод, ПАО



603951, Нижний Новгород,
ул. Баррикад, д. 1 krsormovo.nnov.ru
+7 (831) 229-61-05 info@krsormovo.ru

Производство:

•валы, оси, балеры длиной до 5000 мм и диаметром до 500 мм;
•гребные винты цельнолитые, кронштейны и облицовка гребных валов, ступицы, обтекатели;
•винты подруливающих устройств.

Ладжская верфь, ООО

187450, Ленинградская обл., Новая Ладога,
ул. Луначарского, д. 2 ladverf.ru
+7 (813) 633-02-48 ladverf@mail.ru

Производство:

•гребные валы, гребные винты для маломерных судов.

Метмаш, ООО

606440, Нижегородская обл., Бор,
ул. Луначарского, д. 128 metmash.com
+7 (83159) 3-61-04 sales@metmash.com

Производство:

•гребные винты цельнолитые диаметром до 3000 мм и массой до 3000 кг;
•гребные валы, валы с облицовками из нержавеющей стали;
•кронштейны гребных валов.

Микрон-Марин, ООО

196650, Санкт-Петербург, Колпино,
терр. Ижорского завода 41 ЕЖ micron-marine.ru
+7 (812) 322-89-22 micron@micron-marine.ru

Производство:

•валы гребные, валы промежуточные и упорные;
•баллеры руля.

Морские пропульсивные системы, ООО

198095, Санкт-Петербург,
Митрофаньевское шоссе, д. 2, корп. 1 mpsystems.ru
+7 (812) 441-38-07 mail@mpsystems.ru

Производство, сервис:

•двигатели в комплекте с редуктором, валопроводом, дейдвудным устройством, движителем с комплексной системой автоматизации в составе судовой механической пропульсивной установки.

Невские моторы, ООО

196084, Санкт-Петербург,
Московский пр., д. 79А nevskiemotori.ru
+7 (812) 677-07-59 info@nevskiemotori.ru

Производство:

•пропульсивные установки мощностью 12-1214 кВт на основе зарубежных двигателей.

Невский судостроительно-судоремонтный завод, ООО



187320, Ленинградская обл., Шлиссельбург,
Фабричный остров, д. 2 nssz.ru
+7 (812) 335-25-60 sec2@nssz.ru

Разработка, производство, сервис:

•электродвигательские рулевые машины и винторулевые комплексы.

Обуховское, АО

196084, Санкт-Петербург,
ул. Цветочная, д. 7Л obuhovskoe.ru
+7 (812) 380-12-19 info@obuhovskoe.ru

Разработка, производство:

•рулевые машины поршневые и роторно-лопастные;
•рулевые винты и туннельные движители.

Объединение Нижегородских судостроителей и судовладельцев, АО

603061, Нижний Новгород,
ул. Адмирала Нахимова, д. 13 onssnn.ru
+7 (831) 235-23-42 onss@mail.ru

Производство:

- валы длиной до 20 м (гребные, промежуточные, упорные);
- муфты и полумуфты;
- составные части ВРШ, баллеры руля.

Омский судоремонтно-судостроительный завод, ООО (входит в Иртышское пароходство)

644073, Омск,
ул. Рэбовская, д. 8 flot55.ru
+7 (3812) 79-00-35 reb@flot55.ru

Производство:

- гребные валы;
- поворотные насадки, втулки Гудрича.

Орион НПП, ООО

196641, Санкт-Петербург, п. Металлострой,
дорога на Металлострой, д. 12М npp-orion.ru
+7 (812) 607-77-10 ooo@npp-orion.ru

Разработка, производство, сервис:

- рулевые системы.

Память Парижской Коммуны Судоремонтный завод, АО (входит в СК «Волжское пароходство»)

606488, Нижегородская обл., п. Память Парижской Коммуны, ул. Ленина, д.1 srzppk.r52.ru
+7(83159) 3-43-25 srz-ppk@mail.ru

Производство:

- гребные валы;
- перья руля.

Пластмасс Групп ТД, ООО

141108, Московская обл., Щелково
ул. Заводская, д. 1 plastmass-group.ru
+7 (499) 951-79-41 info@zedex.ru

Разработка и производство:

- дейдвудные подшипники и подшипники баллера руля.

Пролетарский завод, ПАО

192029, Санкт-Петербург,
ул. Дудко, д. 3 proletarsky.ru
+7 (812) 600-12-80 info@proletarsky.ru

Разработка, производство, сервис:

- движительно-рулевые комплексы ДРК750;
- электрогидравлические рулевые машины (плунжерного и поршневого типа);
- успокоители качки.





СК – Инжиниринг

ООО «СК Инжиниринг»
официальный дилер компании
REXNORD&CENTA в России
Подбор по Вашему
техническому заданию,
поставка муфт CENTA,
запасных частей к ним.





При подборе эластичных муфт для судовых приводов проводится расчет крутильных колебаний (ТВА) в составе пропульсивной системы с подтверждением и согласованием чертежей, сертификации в РРР или РМРС.

Москва, Волоколамское шоссе, д. 89, офис 401
+7 495 725 55 26, +7 499 229-97-71
info@cke-coupling.ru
cke-coupling.ru

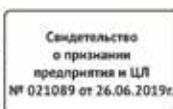

Борский завод металлургии и машиностроения ООО «Метмаш» имеет более чем 100-летнюю историю развития производства. В структуру предприятия входят сталелитейный, кузнечно-прессовый, механосборочный и модельный цеха, центральная лаборатория. ООО «Метмаш» обладает лицензией ГК Росатом на право изготовления оборудования для ядерных установок № ВО-12-101-3241 от 6 марта 2017 года. Вся продукция производится согласно ГОСТ, ОСТ и ТУ, приемка РРР, РМРС. Сертифицированный поставщик АО «ОСК».



МЕТМАШ

Борский завод металлургии и машиностроения

www.metmash.com

info@metmash.com



ООО «Метмаш» предлагает к поставке продукцию собственного производства:

- Якоря Холла, Матросова, ПДС, ПДС балансированные (аналог импортных SPEK, DZ, AC, BoLdt, HYT-12), массой от 25 до 15000 кг;
- Якоря чугунные для плавучих предостерегательных знаков, сегментные якоря;
- Гребные винты цельнолитые обычного класса диаметром до 3000 мм, из сталей марки: 25Л для речного судоходства и 08ГДНФЛ-для морского судоходства;
- Заготовки гребных и промежуточных валов длиной до 9500 мм, заготовки баллеров руля;
- Гребные и промежуточные валы длиной до 8000 мм, баллеры руля;
- Гребные валы с облицовками, в т.ч. из нержавеющей стали;
- Кронштейны гребных валов из стали марки 08ГДНФЛ;
- Палубные изделия: клюза: якорные, буксирные, многороликовые, обделка палубная якорных клюзов, стопора фрикционные, УКЦ, вьюшки, килевые планки, роульсы, скобы, вертлюга, битенги, кнехты, утки стальные, буксирные гаки.
- СЗД к порталным кранам типов «Альбрехт», «Альбатрос», «Сокол», «Кондор», «Ганц»;
- Соединения шаровые для плавучих грунтопроводов ДУ-300 - 900;
- Автоматические сцепные устройства:
 - М-5000 и УМ-6500 для толкания судов и составов в бассейнах «М», «МСП»
 - Р100Т-6, О150Т-7, О200БН-7, УДР-100-3 для толкания судов и большегрузных составов в бассейнах разряда «Р» и «О», СЗД к ним;
- Изготовление СЗД для плавкранов КПЛ 5-30 проектов 81040 и Р-99, КПЛ16-3 проектов 81050 и Р-108, в т.ч. редукторов к ним;
- Изготовление деталей для рефулерных и черпаковых земснарядов в т.ч. рефулерные помпы и СЗД к ним; лебедки станковые, папилонажные, свайные, грунтозаборные устройства, устройства перемещения;
- Муфты зубчатые, в т.ч. типа 507Б и проч.;
- Стальное и чугунное литье массой до 10000 кг. по чертежам Заказчиков;
- Поковки массой до 6000 кг., в т.ч. из нержавеющей сталей
- Мехобработка в т.ч. зубонарезка на изделиях диаметром до 3000 мм и модулем зуба до 30 мм.

Отдел продаж: (83159) 3-61-04, 2-55-04, 2-55-03, 2-55-07

sales@metmash.com, osokin@metmash.com

www.metmash.com

Регион Пауэр Групп, ООО

123112, Москва,
Пресненская наб., д. 12 regpg.com
+7 (985) 858-99-98 regpg@regpg.com

Производство, сервис:

- элементы валопровода: промежуточные валы для соединения выходного вала реверс-редукторной передачи с валопроводом и промежуточные рамы для установки агрегатов на судовой фундамент.

Река 21, ООО

142211, Московская обл., Серпухов,
Московское шоссе, д. 84А reka21.ru
+7 (495) 287-02-14 reka21@mail.ru

Производство:

- резинометаллические подшипники (дейдвудные подшипники, втулки «Гудрича») и резинометаллические вкладыши для гребных валов.

Ростр Судостроительный завод, ООО

187450, Ленинградская обл., Новая Ладога,
Кузнечный пер., д. 14А ik-rostr.ru
+7 (999) 528-65-93 info@sz-rostr.ru

Производство, ремонт:

- гребные валы длиной до 6 м.

Самусьский Судостроительно-судоремонтный завод, ООО (входит в Холдинг «Сибирский центр логистики»)

634501, Томская обл., п. Самусь,
ул. Ленина, д. 21 samus.siblogistics.ru
+7 (3823) 90-42-06 sssrz@yandex.ru

Производство:

- гребные валы.

Северное машиностроительное предприятие ПО, АО



164500, Архангельская обл., Северодвинск,
Архангельское шоссе, д. 58 sevmash.ru
+7 (8184) 50-47-17 smp@sevmash.ru

Разработка, производство:

- подшипники скольжения упорные и опорные;
- рулевые устройства;
- устройства дейдвудные;
- валопроводы;
- муфты валопроводов изолирующие;
- заготовки гребных винтов.

Судовые движительные комплексы, ООО

195027, Санкт-Петербург,
ул. Магнитогорская, д. 23, корп.1 sdk-marine.ru
+7 (812) 677-61-05 info@sdk-marine.ru

Производство:

- винторулевые колонки и подруливающие устройства;
- пропульсивные комплексы палубного размещения.

Судопластсервис, ООО

194044, Санкт-Петербург,
ул. Гельсингфорская, д. 4, корп.1 sudoplast.spb.ru
+7 (812) 332-32-45 sail@sudoplast.spb.ru

Разработка, производство:

- подшипники для винто-рулевого комплекса;
- приводы дейдвудного устройства;
- изделия из капролона (плиты, стержни, втулки).

Судостроительный завод им. Б.Е. Бутомы, АО

298310, Республика Крым, Керчь,
ул. Танкистов, д. 4 zalivkerch.com
+7 (36561) 3-30-55 shipyard@kerchbutoma.ru

Производство:

- валопроводы.

Судостроительно-судоремонтный завод им. Ленина, АО

414015, Астрахань,
Заводская площадь, д. 7 aszil.ru
+7 (8512) 56-55-65 info@aszil.ru

Производство:

- гребные валы с биметаллическими облицовками;
- втулки баллеров руля.

Судостроительный завод им. Октябрьской революции, АО

675003 Амурская обл., Благовещенск,
ул. Пушкина, д. 189 amurnelma.ru
+7 (4162) 23-34-00 nelma2009@yandex.ru

Производство:

- насадки гребных винтов для малых рыбопромысловых судов.

Сургутское судоремонтное предприятие, АО

629401, Тюменская обл., Сургут,
ул. Тюменская д. 1 surgutsudoremont.ru
+7 (3462) 23-69-18 surgutsudoremont@mail.ru

Производство:

- гребные валы, полумуфты, баллеры руля и поворотных насадок, перья руля и стабилизаторы.

Центр пропульсивных систем АО «ЦС «Звездочка»



164509, Архангельская обл., Северодвинск,
проезд Машиностроителей, д. 12 propulsion.center
+7 (8184) 54-97-17 propeller@star.ru

Производство, сервис:

- гребные винты цельнолитые, сборные фиксированного и настраиваемого шага диаметром до 8 м из бронзы и нержавеющей стали;
- движительно-рулевые колонки мощностью до 9000 кВт;
- подруливающие устройства мощностью до 4000 кВт;
- валолинии;
- водомётные движители;
- импеллеры;
- лопасти рабочих колёс гидротурбин.

ЦНИИ Судового машиностроения, ЗАО

192029, Санкт-Петербург,
ул. Дудко, д. 3 sudmash.ru
+7 (812) 640-10-51 sudmash@sudmash.ru

Разработка, производство:

- рулевые машины;
- успокоители качки.

Янтарь Прибалтийский судостроительный завод, АО

236005, Калининград,
пл. Гуськова, д. 1 shipyard-yantar.ru
+7 (4012) 61-30-01 office@shipyard-yantar.ru

Производство, сервис:

- валопроводы;
- дейдвудные устройства и сальники.

Ярославский судостроительный завод, ПАО

150006, Ярославль,
ул. Корабельная, д. 1 yarshipyard.com
+7 (4852) 28-88-88 info@yarshipyard.com

Производство:

- баллеры и перья руля.



Двигатели преобразуют энергию главных двигателей в полезную тягу, под действием которой осуществляется движение судна. В качестве судовых двигателей применяют гребные винты, винторулевые колонки, гребные колеса, водометные и крыльчатые двигатели.

Би Питрон, ООО

191114, Санкт-Петербург,
Виленинский пер., д. 4 beepitron.com
+7 (812) 740-18-00 all@beepitron.com

Производство:

- кабельные системы;
- герметичные переходы (соединители), в том числе для глубоководного применения.

Завод Москабель, ООО

111024, Москва,
ул. 2-я Кабельная, д. 2, стр. 2 mk.m.ru
+7 (495) 777-75-00 sale@ck.mk.m.ru

Производство:

- кабели судовые (силовые, контрольные, управления и сигнализации).

ИНТЕХ НПП, ООО

450071, Республика Башкортостан, Уфа,
ул. Ростовская, д. 24 ecabel.com
+7 (495) 215-11-27 zakaz@ecabel.com

Разработка, производство:

- кабели монтажные;
- кабели силовые;
- кабели управления, сигнализации и связи.

Камский кабель, ООО

614030, Пермь,
ул. Гайвинская, д. 105 kamkabel.ru
+7 (800) 220-50-00 zakaz@kamkabel.ru

Производство:

- судовая кабельно-проводниковая продукция.

Модульные кабельные системы ПКФ, ООО

301030, Тульская обл., Ясногорск,
ул. Петра Добрынина, д. 11 mks-pro.ru
+7 (4876) 62-72-28 office@mks-pro.ru

Производство:

- взрывозащищенные универсальные модульные кабельные проходы (кабельные вводы).

Паритет ТПД, ООО

142111, Подольск,
Рязановское шоссе, д. 9, пом. 233 paritet.ru
+7 (495) 926-22-69 zakaz@paritet.ru

Производство:

- судовые кабели для систем цифровой связи.

Подольсккабель НП, АО

142103, Подольск,
ул. Бронницкая, д. 11 podolskkabel.ru
+7 (495) 502-78-80 office@podolskkabel.ru

Разработка, производство:

- кабели малогабаритные с пластмассовой изоляцией и оболочкой.

Потенциал Завод, ООО (входит в Schneider Electric)

425350, Республика Марий Эл, Козьмодемьянск,
ул. Юбилейная, д. 15 schneider-electric.ru
+7 (836) 329-21-00 ru.ccc@schneider-electric.com

Разработка, производство, сервис:

- кабеленесущие системы.

Промтехнологии, ООО

117638, Москва,
ул. Одесская, д. 2, Башня «С», promtech.org
+7 (495) 645-00-71 info@promtech.org

Разработка, производство:

- системы крепления кабельных трасс.

Псковгеокабель, АО

180006, Псков,
ул. Новаторов, д. 3 pskovgeokabel.ru
+7 (8112) 20-13-73 info@geotekhnology.com

Разработка, производство:

- кабели для силовых и осветительных систем, цепей управления;
- кабели геофизические;
- кабельные наконечники, гермовводы, модули донные;
- оборудование для работы с кабелем.

Рокстэк РУ, ООО

117105, Москва,
Новоданиловская наб., д. 6, корп.1, пом. XXVIII
..... roxtec.com
+7 (495) 221-62-20 info@ru.roxtec.com

Разработка, производство:

- изделия для герметизации кабельных вводов;
- кабельные проходы.

Рыбинскабель, ООО

152916, Рыбинск,
пр. 50 лет Октября, д. 60 rkz.ru
+7 (800)-100-70-76 rkz@rkz.ru

Производство:

- кабели для судов и буровых установок.

Рыбинскэлектрокабель, ООО (входит в Prysmian Group)

152914, Ярославская обл., Рыбинск,
ул. Толбухина, д. 33 ru.prysmiangroup.com
+7 (4855) 20-21-00 rek.ru@prysmiangroup.com

Производство:

- кабели на среднее напряжение до 35 кВ и кабели на высокое напряжение до 330 кВ с изоляцией из сшитого полиэтилена, огнестойкие кабели;
- провода.

Северная Аврора, ООО

195043, Санкт-Петербург,
Рябовское шоссе, д. 120 north-aurora.ru
+7 (812) 313-11-42 zakaz@north-aurora.ru

Разработка, производство:

- кабеленесущие системы, элементы открытых и закрытых кабельных трасс.

Сегментэнерго, ООО

117342, Москва,
ул. Обручева, д. 36, корп. 2 segmentenergo.ru
+7 (495) 279-25-24 info@segmentenergo.ru

Производство:

• кабельная продукция.

Сибкабель, АО (входит в Холдинг «Кабельный Альянс»)

634003, Томск,
ул. Пушкина, д. 46 sibkabel.ru
+7 (3822) 70-07-00 office@sibkabel.ru

Производство:

• судовые кабели.

Спецкабель НПП, ООО

107497, Москва,
ул. Бирюсинка, д. 6, корп. 1-5 spetskabel.ru
+7 (495) 134-21-34 info@spetskabel.ru

Производство:

• судовые кабели.

Томсккабель, ООО

634059, Томск,
ул. Смирнова, д. 3 tomskcable.ru
+7 (3822) 49-80-09 cable@tomskcable.ru

Производство:

• кабельно-проводниковая продукция.

Ункомтех, ТД, ООО (заводы Иркутсккабель и Кирскабель)

119017, Москва,
ул. Большая Ордынка, д. 46, стр. 5 unkomtech.ru
+7 (800) 600-10-20 info@unkomtech.com

Производство:

• кабели силовые и контрольные;
• кабели связи.

Уралкабель, АО (входит в Холдинг «Кабельный Альянс»)

620028, Екатеринбург,
ул. Мельникова, д. 2 uralcable.ru
+7 (343) 247-80-00 office@uralcable.ru

Производство:

• судовые кабели.

ЭКМ Холдинг, ООО

450071, Уфа
ул. Рязанская, д. 10 ek-m.ru
+7 (347) 264-84-04 zakaz@ek-m.com

Разработка, производство:

• кабельно-проводниковая продукция опасных производственных объектов и взрывоопасных производств;
• металлические кабеленесущие системы;
• огнестойкие кабельные линии.

Экспокабель, ОАО

142103, Московская обл., Подольск,
ул. Бронницкая, д. 15 expocable.ru
+7 (495) 505-66-90 sbt@expocable.ru

Производство:

• судовые кабели для силовых и контрольных цепей.

Электрокабель Кольчугинский завод, АО (входит в Холдинг «Кабельный Альянс»)

601785, Владимирская обл., Кольчугино,
ул. Карла Маркса, д. 3 elcable.ru
+7 (49245) 9-53-33 ekz@elcable.ru

Производство:

• судовые кабели.

ЭлектроРадиоАвтоматика, АО

190000, Санкт-Петербург,
пер. Гривцова, д.1/64 eraspb.ru
+7 (812) 571-39-19 era@eraspb.ru

Разработка, производство:

• типовые конструкции крепления кабельных трасс;
• модульные системы уплотнения проходов кабеля.
• дизельгенераторов.

ЭРА Владивостокское предприятие, АО

690005, Владивосток,
ул. Пионерская д.1 eravlad.ru
+7 (423) 246-78-49 mail@eravlad.ru

Разработка, производство:

• типовые конструкции крепления кабельных трасс.



Судовые кабели предназначены для электрического соединения силового электрооборудования, контрольных цепей, цепей управления, сигнализации, связи.



КОМПЛЕКСНЫЕ РЕШЕНИЯ ЭФФЕКТИВНЫЕ ТЕХНОЛОГИИ

Комплексные решения в области энергоснабжения для предприятий нефтегазовой промышленности, гражданского строительства, машиностроения, судостроения, транспортной инфраструктуры, военно-промышленного комплекса.



КАБЕЛЬНО-ПРОВОДНИКОВАЯ ПРОДУКЦИЯ

- Кабели монтажные ИнСил® для промышленных сетей опасных производственных объектов
- Кабели силовые ИнСил® для опасных производственных объектов на номинальное напряжение 0,66 – 3 кВ
- Кабели силовые ИнСил® для опасных производственных объектов на номинальное напряжение 6 – 35 кВ
- Провода и кабели термоэлектродные ИнСил®(Т)
- Кабели монтажные Купе® для промышленной автоматики
- Кабель СКИНЕР® КПС для систем охраны и противопожарной защиты



КАБЕЛЕНЕСУЩИЕ СИСТЕМЫ СКИНЕР®

- Кабельные лотки глухие и перфорированные
- Лестничные лотки
- Лотки для тяжелых пролетов
- Крышки лотков
- Проволочные лотки
- Монтажные элементы
- Продукция ГЭМ
- Фасонные изделия
- Профили монтажные
- Опорные поверхности и соединительные элементы
- Фурнитура, метизы, крепеж



СВЕТОТЕХНИЧЕСКОЕ ОБОРУДОВАНИЕ ЭКСИЗ

- Осветительное оборудование во взрывозащищенном исполнении Ex
- Общепромышленное и уличное освещение
- Система управления освещением
- Коммутационное оборудование Ex



СИСТЕМЫ ПРОМЫШЛЕННОГО ЭЛЕКТРОБОГРЕВА



ЗЗ Судоремонтный завод, АО

238520, Калининградская обл., Балтийск,
Русская наб., д. 2 33срз.рф
+7 (40145) 3-23-15 srf33@mail.ru

Производство:

• трубопроводы систем вентиляции.

Алгол, ООО

606427, Нижегородская обл. р.п. Первое Мая,
Промзона птицефабрики, стр. 7 zavod-algol.ru
+7 (812) 272-10-77 zakaz@zavod-algol.ru

Производство:

• вентиляторы, вентиляционная арматура.

Армалит Машиностроительный завод, АО

198097, Санкт-Петербург,
ул. Трефолева, д. 2 armalit.ru
+7 (812) 603-40-77 market@armalit1.ru

Разработка, производство, сервис:

• арматура систем вентиляции.

ЯМЯ-Инжиниринг, ООО

197342, Санкт-Петербург,
Старобельская ул., д.4А, пом. 4Н jama.ru
+7 (812) 335-40-07 Jama@jama.ru

Проектирование, производство:

• системы кондиционирования, вентиляции, холодоснабжения.

БаренцКул, ООО

183001, Мурманск,
ул. Траловая д. 11 barentscool.ru
+7 (8152) 28-64-86 office@barentscool.ru

Производство, сервис:

• холодильные судовые установки;
• компрессорные агрегаты, шкафы управления.

Буревестник Завод, ПАО (входит в ЦТСС)

188304, Ленинградская обл., Гатчина,
ул. Соборная, д. 31 zavodburevestnik.ru
+7 (812) 314-17-85 info@zavb.ru

Производство:

• вентиляционная арматура.

Веа, ООО

142460, Московская обл., Ногинский р-н, п. им. Воровского,
ул. Рабочая, д. 10А veza.ru
+7 (495) 223-01-92 info@veza.ru

Разработка, производство, сервис:

• вентиляционное оборудование и климатическая техника;
• клапаны и арматура;
• системы и элементы автоматического управления
оборудованием.

Вента, Нижнетурицкий машиностроительный завод, ОАО

624222, Свердловская обл., Нижняя Тура
ул. Малышева, д. 2А venta-nt.ru
+7 (495) 223-01-92 venta@venta-nt.ru

Производство, сервис:

• вентиляционное оборудование.

ВНИИ Холодмаш, ОАО

127410, Москва,
Алтуфьевское шоссе, д. 79А, стр. 3 vhm.ru
+7 (495) 663-16-50 info@vhm.ru

Разработка, производство, сервис:

• системы вентиляции и кондиционирования;
• машины холодильные турбокомпрессорные/винтовые.

Дальзавод Центр судоремонта, АО (входит в ДЦСС)

690001, Приморский край, Владивосток,
ул. Дальзаводская, д. 2 csdalmazod.ru
+7 (423) 222-02-10 dalzavod@dcss.ru

Производство:

• трубопроводы систем вентиляции и арматура к ним.

Ингениум, ООО

344064, Ростов-на-Дону,
ул. Инженерная, д. 16 ingenium-company.ru
+7 (800) 511-12-72 mail@ingenium-company.ru

Разработка, производство, сервис:

• холодильное оборудование.

Инновент Завод вентиляционного оборудования, ООО

111141, Москва,
ул. Кусковская, д. 20А innovent.ru
+7 (495) 730-21-76 info@innovent.ru

Разработка, производство, сервис:

• системы вентиляции, кондиционирования, воздушного
отопления, системы автоматического управления.

Компрессор, АО

194044, Санкт-Петербург,
Большой Сампсониевский пр., д. 64 compressor.spb.ru
+7 (812) 295-50-90 office@compressor.spb.ru

Разработка, производство, сервис:

• холодильные установки производительностью 2,3-9,8 кВт.

Кондиционер-СПБ, ООО

194044, Санкт-Петербург,
ул. Оренбургская, д. 2А, пом. 7Н condition-spb.com
+7 (812) 300-03-00 office@condition-spb.com

Разработка, производство, сервис:

• холодильное и вентиляционное оборудование и системы.

Криогенная техника НТК, АО

644105, Омск,
ул. 22 Партсъезда, д. 97, корп. 1 cryontk.ru
+7 (3812) 26-47-50 info@cryontk.ru

Разработка, производство, сервис:

• холодильное оборудование и кондиционеры.

КСК, ООО

270555, Москва,
ул. Бутырский Вал, д. 26, стр. 1, 5 этаж, пом. 28 kscgroup.ru
+7 (499) 648-88-81 dc@kscgroup.ru

Разработка, производство, сервис:

• блоки охлаждения теплоносителя (чиллеры);
• теплообменники вентиляторные (франкойлы);
• приточные установки;
• обеззараживатели воды и воздуха;
• шкафы управления, автоматика.



ключевые системы
и компоненты

Компоненты для судостроения, энергетики и нефтегазовой отрасли

Разработка, производство, испытания, сервис



Климатическое оборудование

- чиллеры БОТ.МС;
- фанкойлы ТВ.МС (различного исполнения);
- приточные установки УК.МС;
- шкафы управления и элементы автоматики;
- местные пульты управления;
- центральный пульт управления;
- дополнительное оборудование для подогрева теплоносителя;
- насосные агрегаты и автоматика управления.

По требованию проекта может быть поставлено дополнительное климатическое оборудование.

Интерьер и экстерьер

- двери внутреннего и наружного контура;
- двери взрывозащищенные;
- иллюминаторы, в т.ч. из бронированного стекла;
- кресла пассажирские и судоводителя;
- системы зашивки.

ГК «КСК» является официальным партнером компании **Halton marine**, ведущего изготовителя вентиляционного оборудования для судостроения, нефтегазовой отрасли и промышленных объектов.



HALTON

Климатическое оборудование
141006, Россия, Московская область,
г. Мытищи, Олимпийский пр. 38
Тел: +7(499)648-88-81
Email: dc@kscgroup.ru

Интерьер и экстерьер
196247, Россия, г. Санкт-Петербург,
пл. Конституции 3/2.
Email: sales@kscgroup.ru



Web

Металкомп, АО

198096, Санкт-Петербург,
ул. Корабельная, д. 6, корп. 7, литера ЕС metalcomp.ru
+7 (812) 784-14-87 mail@metalcomp.ru

Разработка, производство:

• арматура и изделия судовой вентиляции, воздуховоды.

Мовен НН, АО

606000, Нижегородская обл., Дзержинск,
Заревская объездная дорога, д. 40 moven.ru
+7 (8313) 31-01-97 mail@mvn-marine.ru

Разработка, производство, сервис:

• судовые вентиляторы.

Морсвязьавтоматика НПК, ООО

192174, Санкт-Петербург,
ул. Кибальчича, д. 26Е unicont.com
+7 (812) 622-23-10 climate@unicont.com

Производство:

• системы кондиционирования воздуха;
• холодильные установки/машины.

ПК МС, ООО

188508, Ленинградская обл., Ломоносовский р-н,
Южная часть промзоны «Горелово»,
квартал 2, д. 31 pk-ms.ru
+7(812) 305-20-47 info@pk-ms.ru

Разработка, производство:

• крышки водозащитные;
• автоматически действующие закрытия воздушных
труб (головки воздушные);
• головки грибовидные стальные и из легких сплавов;
• сетки междуфланцевые;
• фланцы систем вентиляции;
• головки вытяжные и дефлекторные.

Рефма-Холод ПТК, ООО

125130, Москва,
ул. Зои и Александра Космодемьянских, д. 36
refmaholod.ru
+7 (495) 136-65-72 refma-holod@yandex.ru

Производство:

• холодильные установки и агрегаты для провизионных камер;
• компрессоры для систем кондиционирования;
• электродвигатели для холодильных установок.

Северное машиностроительное предприятие ПО, АО

164500, Архангельская обл., Северодвинск,
Архангельское шоссе, д. 58 sevmash.ru
+7 (8184) 50-47-17 smp@sevmash.ru

Разработка, производство, сервис:

• арматура систем вентиляции.

Седьмой насосный завод, ООО

603950, Московская обл., пгт. Октябрьский,
ул. Дорожная, д. 6 7nz.ru
+7 (495) 998-67-49 9986749@mail.ru

Производство:

• судовые вентиляторы.

Славянский судоремонтный завод, ПАО

692701, Приморский край, п. Славянка,
ул. Весенняя, д. 1 ssrz.ru
+7 (42331) 4-67-33 general@ssrz.ru

Производство:

• трубопроводы для систем вентиляции и кондиционирования.

Судовые системы, ООО

196247, Санкт-Петербург,
Ленинский пр., д. 160 shipsystems.spb.ru
+7 (812) 448-13-27 info@shipsystems.spb.ru

Разработка, производство, сервис:

• системы воздухоподготовки, очистки и осушки воздуха.

Судостроение Судоремонт, ООО

603028, Нижний Новгород,
Спортсменский пер., д.12 sb-sr.com
+7(831) 265-80-11 info@sb-sr.com

Производство:

• системы вентиляции и кондиционирования, вентиляторы.

Термаль Концерн, ЗАО

603950, Нижний Новгород,
пр. Гагарина, д. 178 termal.biz
+7 (831) 233-44-44 secretary@termal.biz

Производство:

• нагреватели воздуха электрические.

Тракс, ООО

603950, Мытыщи,
пр. Олимпийский, д. 38 tracs-m.com
+7 (499) 648-88-81 info@tracs-m.com

Производство:

• приточные установки, блоки охлаждения теплоносителя, вентиляторные теплообменники.

ХС Машиностроение НПО, ООО

347927, Таганрог,
Поляковское шоссе, д. 19/1 hotchya.ru
+7 (8634) 34-17-55 info@hotchya.ru

Разработка, производство:

• автономные судовые кондиционеры, холодильные машины;
• электрические вентиляторы, электронагреватели воздуха;
• арматура трубных каналов, фанкойлы.

Штандарт, ООО

141400, Московская обл., Химки,
ул. Спортивная, д. 34А standarte.ru
+7 (495) 572-83-76 info@standarte.ru

Разработка, производство:

• судовые системы кондиционирования (чиллеры, фанкойлы).

ЭРА Владивостокское предприятие, АО

690005, Владивосток,
ул. Пионерская, д.1 eravlad.ru
+7 (423) 246-78-49 mail@eravlad.ru

Разработка, производство:

• вентиляторы центробежные.

Арсенал машиностроение, ООО

195009, Санкт-Петербург,
ул. Комсомола, д. 1-3К, пом. 01Н..... zif.su
+7 (800) 200-28-43..... zif@zif.su

Производство, сервис:

- электрические компрессоры.

Дизельсперсервис, ООО

192241, Санкт-Петербург,
пр. Славы, д. 52, корп. 1..... spbdiesel.ru
+7 (812) 333-18-14..... info@spbdiesel.ru

Разработка, производство:

- компрессоры высокого давления.

Илком Санкт-Петербургский компрессорный завод, ООО

195067, Санкт-Петербург,
Екатерининский пр., д. 1К..... ilkom.ru
+7 (812) 493-51-91..... info@ilkom.ru

Разработка, производство, сервис:

- компрессоры воздушные и газовые;
- воздухоподушки, газодушки;
- системы очистки и осушки сжатого воздуха.

Казанькомпрессормаш, АО (входит в Группу ГМС)

420029, Казань,
ул. Халитова, д. 1..... compressormash.ru
+7 (843) 562-09-89..... info@hms-kkm.ru

Производство:

- центробежные и винтовые компрессорные установки;
- холодильные компрессорные установки.

Кингисеппский машиностроительный завод, ООО

192241, Санкт-Петербург,
пр. Славы, д. 52, корп. 1, пом. 51Н..... kmz1.ru
+7 (812) 318-52-04,..... info@kmz1.ru

Разработка, производство, сервис:

- компрессоров высокого давления типа: (АКР-21, ЭКПА-2/150).

Компрессор, АО

194044, Санкт-Петербург,
Большой Сампониевский пр., д. 64..... compressor.spb.ru
+7 (812) 295-50-90..... office@compressor.spb.ru

Разработка, производство, сервис:

- судовые и общепромышленные компрессоры и компрессорные станции (рабочее давление 0,5-60,0 Мпа);
- блоки и системы осушки и очистки воздуха (газов, в т.ч. природного);
- приборы для определения качества воздуха на выходе из агрегата, ресиверов, баллонных и воздухохранительных станций;
- специальные компрессоры (для системы регенерации воздуха, мембранные для перекачки газов, водолазные);
- компрессоры сухого сжатия.

Краснодарский компрессорный завод, ООО

353201, Краснодарский край, станция Динская,
ул. Железнодорожная, д.265А..... Kkzav.ru
+7(861) 298-32-50..... info@kkzav.ru

Производство:

- компрессоры и компрессорные станции в морском и арктической исполнении (давление нагнетания 400 атм.);
- генераторы азота.

Пензкомпрессормаш, ОАО

440015, Пенза,
ул. Аустрина, д. 63..... pkm.ru
+7 (8412) 50-04-85..... penza@pzkm.ru

Разработка, производство, сервис:

- компрессорные станции;
- компрессоры воздушные/газовые;
- холодильные компрессоры.

Судовые системы, ООО

196247, Санкт-Петербург,
Ленинский пр., д. 160..... shipsystems.spb.ru
+7 (812) 448-13-27..... info@shipsystems.spb.ru

Разработка, производство, сервис:

- компрессоры высокого давления, компрессоры пускового воздуха, компрессоры воздуха для хозяйственно-бытовых нужд, водолазные компрессоры.

Судостроение Судоремонт, ООО

603028, Нижний Новгород,
Спортсменский пер., д.12..... sb-sr.com
+7(831) 265-80-11..... info@sb-sr.com

Производство:

- компрессоры пускового воздуха;
- компрессоры общесудовые.



Системы сжатого воздуха предназначены для получения, хранения, подачи потребителям воздуха под давлением.

Компрессоры – главные элементы систем сжатого воздуха. В зависимости от требуемого давления (низкого, среднего, высокого) используют роторные, лопастные и поршневые компрессоры с приводом от электродвигателя или дизеля.

Адин, ООО

195248, Санкт-Петербург,
Уманский пер., д. 84adin.ru
+7 (812) 527-38-70adin@adin.ru

Производство:

- паровые котлы (топливные, электрические);
- котлоагрегаты.

Альфа Лаваль Поток, ООО

141060, Московская обл., Королев, мкр. Болшево,
ул. Советская, д. 73alfalaval.ru
+7 (800) 234-12-03info.ru@alfalaval.com

Производство:

- разборные пластинчатые теплообменники, уплотнения.

Балтийский завод, АО

199106, Санкт-Петербург,
ул. Косая линия, д. 16bz.ru
+7 (812) 324-94-35propeller@bz.ru

Производство, сервис:

- теплообменные аппараты общего и специального назначения (нагреватели, охладители, конденсаторы, испарители).

Белгородская судоверфь, ООО

171530, Тверская обл., пгт. Белый Городок,
ул. Заводская, д. 15suzozavod.ru
+7 (48236) 7-33-17info@suzozavod.ru

Производство:

- подогреватели воды, котлы утилизационные.

Буревестник Завод, ПАО (входит в ЦТСС)

188304, Ленинградская обл., Гатчина,
ул. Соборная, д. 31zavodburevestnik.ru
+7 (812) 314-17-85info@zavb.ru

Разработка, производство, сервис:

- теплообменные аппараты (охладители воздуха/масла/воды), масляные/водяные холодильники.

Вега, ООО

142460, Московская обл., п. им. Воровского,
ул. Рабочая, д. 10Аveza.ru
+7 (495) 223-01-92info@veza.ru

Разработка, производство, сервис:

- теплообменники и воздухонагреватели морские.

Винета, ООО

187026, Ленинградская обл., Никольское,
Ульяновское шоссе, д. 5Гvineta.ru
+7 (812) 493-50-48info@vineta.ru

Разработка, производство:

- теплообменное оборудование.

Гидротермаль, ООО

603163, Нижний Новгород,
наб. Гребного Канала, д. 6gidrotermal.ru
+7 (831) 432-00-00om@gidrotermal.ru

Производство:

- кожухотрубные теплообменные аппараты;
- котлоагрегаты судовые паровые вспомогательные;
- системы управления котельным оборудованием.

Дальзавод Центр судоремонта, АО (входит в ДЦСС)

690001, Приморский край, Владивосток,
ул. Дальзаводская, д. 2csdalzavod.ru
+7 (423) 222-02-10dalzavod@dcss.ru

Производство:

- вспомогательные судовые паровые котлы, теплообменные аппараты.

Дизельзипсервис, ООО

192241, Санкт-Петербург,
пр. Славы, д. 52, корп. 1spbodiesel.ru
+7 (812) 333-18-14info@spbodiesel.ru

Разработка, производство:

- охладители воды и масла для ДВС.

Звезда Дальневосточный завод, АО (входит в ДЦСС)

692809, Приморский край, г. Большой Камень
ул. Степана Лебедева, д. 1fes-zvezda.ru
+7 (42335) 5-11-40dvzzvezda@dvzz.ru

Производство:

- теплообменные аппараты.

Кингисеппский машиностроительный завод, ООО

192241, Санкт-Петербург,
пр. Славы, д. 52, корп. 1, пом. 51НKzm1.ru
+7 (812) 318-52-04Info@kzm1.ru

Разработка, производство, сервис:
теплообменное оборудование.

Нижегородский завод теплообменного оборудования, ООО

603003, Нижний Новгород,
ул. Баррикад, д. 1, корп. 6nnzto.ru
8 (800) 100-42-14info@nnzto.ru

Производство, сервис:

- охладители судовых двигателей;
- охладители воды/масла;
- кожухотрубные теплообменные аппараты.

Обуховское, АО

196084, Санкт-Петербург,
ул. Цветочная, д. 7Лobuhovskoe.ru
+7 (812) 380-12-19info@obuhovskoe.ru

Разработка, производство, сервис:

- конденсаторы отработавшего пара;
- охладители и подогреватели;
- нагреватели воздуха паровые;
- подогреватели воды паровые.

Промтехнологии, ООО

117638, Москва,
ул. Одесская, д. 2, Башня «С»,promtech.org
+7 (495) 645-00-71info@promtech.org

Разработка, производство, сервис:

- котельные установки.

Ридан, АО

603014, Нижний Новгород,
ул. Коминтерна, д. 16ridan.ru
8 (800) 700-88-55office@ridan.ru

Разработка, производство, сервис:

- пластинчатые теплообменники.

Севастопольский морской завод, филиал АО «ЦС «Звездочка»



299001, Севастополь,
ул. Героев Севастополя, д.17 starsmz.ru
+7 (8692) 40-48-60 zavod@starsmz.ru

Производство:

- теплообменное оборудование.

Севмормаш-2М, ООО

299012, Севастополь,
ул. Паршина, д. 4
+7 (8692) 48-70-15 sevmormash-2m@mail.ru

Разработка, производство, сервис:

- охладители;
- подогреватели;
- конденсаторы отработавшего пара;
- испарители.

СКБ котлостроения, ОАО



198097, Санкт-Петербург,
пр. Стачек, д. 47Ц, каб. 415 skbk.ru
+7 (812) 322-23-77 info@skbk.ru

Разработка, производство оборудования из углеродистых, нержавеющей сталей, цветных и титановых сплавов:

- главные (паровые) и вспомогательные (газотрубные, водотрубные, термомасляные) котлы;
- автоматика для судовых котлоагрегатов;
- теплообменное оборудование.

Судостроение Судоремонт, ООО

603028, Нижний Новгород,
Спортсменский пер., д.12 sb-sr.com
+7(831) 265-80-11 info@sb-sr.com

Производство:

- котлы;
- теплообменные аппараты;
- подогреватели воды;
- охладители.

Теплобмен, ООО

299053, Севастополь,
ул. Вакуленчука, д. 33В ttai.ru
+7 (8692) 55-35-88 teploobmen@ttai.ru

Разработка, производство:

- судовые кожухотрубчатые теплообменные аппараты.

Термаль Концерн, ЗАО

603950, Нижний Новгород,
пр. Гагарина, д. 178 termal.biz
+7 (831) 233-44-44 secretary@termal.biz

Производство:

- подогреватели воды.

ЦЭЭВТ, АО

603053, Нижний Новгород,
пр. Бусыгина, д. 1А ceevt.ru
+7 (831) 233-00-95 info@ceevt.ru

Разработка, производство:

- охладители воды и масла;
- утилизаторы теплоты.

ЦКБ машиностроения, АО (входит в АО «Атомэнергомаш»)

190020, Санкт-Петербург,
наб. Обводного канала, д. 138, корп.1Б ckbm.ru
+7 (812) 676-63-00 postbox@ckbm.ru

Разработка, производство:

- охладители, подогреватели, нагреватели;
- конденсаторы.

ХС Машиностроение НПО, ООО

347927, Таганрог,
Поляковское шоссе, д. 19/1 hotchya.ru
+7 (8634) 34-17-55 info@hotchya.ru

Разработка, производство:

- охладители водяные;
- теплообменники трубные.

Югдизельмаш, ООО

353900, Новороссийск,
ул. Новороссийской республики, д.52 ugdizelmash.ru
+7 (8617) 65-01-60 ugdizelmash@gmail.com

Производство:

- охладители воды и масла.

Паровые котлы предназначены для обеспечения работы потребителей водяного пара. Главные котлы вырабатывают пар для главных и вспомогательных механизмов, вспомогательные – обеспечивают паром систему отопления, прачечную, а также вспомогательные механизмы во время стоянки.

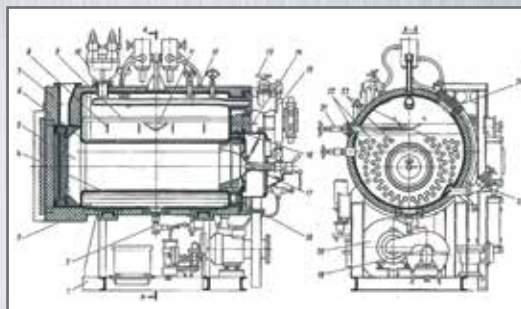

Армалит Машиностроительный завод, АО

198097, Санкт-Петербург,
ул. Трефолева, д. 2 armalit.ru
+7 (812) 603-40-77 market@armalit1.ru

Разработка, производство, сервис:

- вакуумные установки обработки сточных вод (насосная установка, элементы присоединения, обеззараживатели, жиросепараторы, сепараторы, компрессоры);
- системы очистки и сепарации.

Винета, ООО

187026, Ленинградская обл., Никольское,
Ульяновское шоссе, д. 5Г vineta.ru
+7 (812) 493-50-48 info@vineta.ru

Разработка, производство, сервис:

- системы очистки сточных, балластных и нефтесодержащих вод;
- опреснительные установки.

Красный Гидропресс, АО

347928, Таганрог,
Северная пл., д. 3 aohpress.ru
+7 (8634) 36-63-38 hpress@mail.ru

Производство:

- опреснительные установки.

МСС, ООО

199226, Санкт-Петербург,
Морская наб., д. 15Б, пом. 2Н morsudsnaб.ru
+7 (812) 622-03-24 info@morsudsnaб.ru

Разработка, производство:

- оборудование водоподготовки.

Пролетарский завод, ПАО

192029, Санкт-Петербург,
ул. Дудко, д. 3 proletarsky.ru
+7 (812) 600-12-80 info@proletarsky.ru

Разработка, производство, сервис:

- блоки фильтров грубой очистки морской воды;
- обратноосмотические опреснительные установки;
- станции водоподготовки;
- бактерицидные аппараты.



Промтехнологии, ООО

117638, Москва,
ул. Одесская, д. 2, Башня «С», promtech.org
+7 (495) 645-00-71 info@promtech.org

Разработка, производство, сервис:

- оборудование и системы очистки балластных вод;
- опреснительные установки;
- системы водоподготовки.

Судостроение Судоремонт, ООО

603028, Нижний Новгород,
Спортсменский пер., д. 12 sb-sr.com
+7(831) 265-80-11 info@sb-sr.com

Производство:

- установки обработки сточных вод;
- системы управления балластными водами.

ЦНИИ Судового машиностроения, ЗАО

1920298, Санкт-Петербург,
ул. Дудко, д. 3 sudmash.ru
+7 (812) 640-10-51 sudmash@sudmash.ru

Разработка, производство оборудования водоподготовки:

- бактерицидные аппараты;
- станции водоподготовки;
- опреснительные установки;
- блоки фильтров грубой очистки морской воды.

ЭКОС, ООО

195220, Санкт-Петербург,
Гражданский пр., д. 22, офис 406 ekos.ru
+7 (921) 962-95-57 ekosunits@mail.ru

Производство, сервис:

- установки для очистки нефтесодержащих/сточных/ляльных вод.

ЭНТ-Технология НПО, ООО

199106, Санкт-Петербург,
24-линия ВО, д. 3-7Ж, офис 1 proent.ru
+7 (812) 718-24-92 info@proent.ru

Разработка, производство:

- судовые системы очистки и обеззараживания воды различного назначения.



Система водоснабжения судна состоит из комплекса различного оборудования, предназначенного для приема, подготовки и подачи воды для питьевых и бытовых целей.

ОТЕЧЕСТВЕННЫЙ ПРОЕКТАНТ И ПРОИЗВОДИТЕЛЬ



Инновационное
оборудование
водоочистки
и водоподготовки



Теплообменное
оборудование



Фильтрующее
оборудование
различного
назначения



Оборудование
топливо-
и маслоподготовки



Оборудование газо-
и воздухоочистки



Маломерные суда
из композитных
материалов



Спускоподъемные
устройства



Маринизированные
дизельные двигатели



Принимаются заказы
на изготовление нестандартного
оборудования по индивидуальным
требованиям Заказчика

187026, Ленинградская обл., Тосненский район,
г. Никольское, Ульяновское шоссе, 5г
тел./факс: +7 (812) 493-50-48
e-mail: info@vineta.ru, www.vineta.ru



Joint-stock company
**CENTRAL RESEARCH
INSTITUTE «KURS»**

Компания АО «ЦНИИ «Курс» – разработчик широкого спектра судового оборудования, комплексный поставщик судовых и корабельных радионавигационных систем, технологического и холодильного камбузного оборудования.

1

Оборудование для оснащения интегрированного мостика

- AIS-МОВ
- НАВТЕКС
- РДР
- КТУ
- УИС
- КДВП

2

Решения и продукты для хранения и приготовления пищи. Холодильное и тепловое оборудование

- Камбузное тепловое оборудование
- Холодильное оборудование провизионных помещений
- Камбузное механическое оборудование
- Установки генерации бинарного льда
- Другое оборудование

3

Тренажерный комплекс для подготовки операторов ТНПА

Передовой тренажер, способный моделировать до нескольких сотен сложных заданий (на тренажерах стоят системы управления изготовленные производителями ТНПА). Тренажер способен эмулировать более 5 различных типов ТНПА.

4

ЦЕНТР СКО

- Проведение экспертиз проектов судов на предмет импортозамещения СКО и их информационно- методическое сопровождение.
- Подбор мер государственной поддержки и иных источников финансирования проектов импортозамещения.
- Подбор технологических партнеров, поиск подходящих технологических решений для реализации проектов импортозамещения.
- Взаимодействие с российскими и иностранными компаниями для развития локализации.
- Мониторинг рынка судового комплектующего оборудования.
- Аналитическая поддержка предприятий: содействие в разработке бизнес-планов для реализации проектов импортозамещения СКО.
- Администрирование отраслевого портала "Единая электронная централизованная система судового комплектующего оборудования".
- Разработка проектов отраслевых нормативно-правовых актов.

<http://c-sko.ru>

105187, Россия, Москва, ул. Кирпичная, д. 34-а

Тел: +7 (495) 365 11 53, +7 (495) 777 81 17 • Факс: +7 (495) 365 43 14 • mail@kyrs.ru • www.kyrs.ru

Адмиралтейские верфи, АО

190121, Санкт-Петербург,
наб. реки Фонтанки, д. 203 admship.ru
+7 (812) 714-88-33 info@ashipyards.com

Разработка, производство:

- металлическая и деревянная судовая мебель.

Арис и Гесер, ГК

187330, Ленинградская обл., Отрадное,
Ленинградское шоссе, д. 6 aris-geser.ru
+7 (812) 493-27-98 info@aris-geser.ru

Производство:

- мебель, двери, санитарные кабины;
- системы модульной зашивки.

Выборгский машиностроительный завод, ООО

188802, Ленинградская обл., Выборг,
Приморское шоссе, д. 2Б vmz1.ru
+7 (81378) 2-37-35 info@vmz1.ru

Разработка, производство:

- двери судовые;
- иллюминаторы судовые.

ГТИ-Проектное бюро, ООО

426065, Ижевск,
ул. Автозаводская, д. 5, корп.16В, пом.2 teg-izh.com
+7 (3412) 91-75-10 project@teg-izh.com

Разработка, производство:

- антиперезгрузочные кресла и кресла оператора/судоводителя для установки на палубе, трюме, в рубках.

Дальзавод Центр судоремонта, АО (входит в ДЦСС)

690001, Приморский край, Владивосток,
ул. Дальзаводская, д. 2 csdalmazod.ru
+7 (423) 222-02-10 dalzavod@dcss.ru

Производство:

- судовая мебель.

Звездочка Центр судоремонта, АО

164509, Архангельская обл., Северодвинск,
пр. Машиностроителей, д. 12 star.ru
+7 (8184) 59-63-09 info@star.ru

Производство:

- судовая мебель.

Зеленодольский завод им. А. М. Горького, АО (входит в СК «АК БАРС»)

422546, Республика Татарстан, Зеленодольск,
ул. Заводская, д. 5 zdship.ru
7 (84371) 5-34-48 info@zdship.ru

Производство:

- судовая мебель.

Инфаст, ООО

198032, Ленинградская обл., п. им. Тельмана,
ул. Красноборская, д. 8 infast.su
+7 (812) 920-07-79 info@infast.su

Производство:

- двери огнезадерживающие.

Иртыш Омское производственное объединение, АО

644060, Омск,
ул. Гуртьева, д. 18 irtysh.com.ru
+7 (3812) 44-89-72 irtysh@irtysh.com.ru

Разработка, производство:

- камбузное оборудование и мебель.

Колпинский металообрабатывающий завод, АО

196650, Санкт-Петербург,
ул. Финляндская, д. 31А, пом. 4-Н kmz-lazer.ru
+7 (812) 244-40-06 office@kmz-lazer.ru

Разработка, производство:

- мебель для жилых, общественных, санитарно-бытовых и медицинских помещений.

КСК, ООО

270555, Москва,
ул. Бутырский Вал, д. 26, стр. 1, 5 этаж, пом. 28... kscgroup.ru
+7 (499) 648-88-81 dc@kscgroup.ru

Разработка, производство, сервис:

- санитарные модули и туалетные комплексы;
- двери, иллюминаторы, люки.

Курс ЦНИИ, АО**(входит в Концерн «Моринформсистема-Агат»)**

105187, Москва,
ул. Кирпичная, д. 34А kyrs.ru
+7 (495) 365-11-53 produkt@kyrs.ru

Разработка, производство:

- технологическое и холодильное камбузное оборудование;
- линии раздачи.

МАХ-Технологии, ООО**(входит в АО «Сокольская судверфь»)**

606670, Нижегородская обл., п. Сокольское,
ул. Садовая, д. 1А soksud.ru
+7 (883137) 2-06-99 maxtechn@yandex.ru

Производство:

- облегченная мебель из панелей с алюминиевым сотовым наполнением;
- композитные панели для формирования корпусных переборок, панели с сотовым наполнением для подволока, панели плавающего-вибропоглощающего палубного покрытия.

Меридиан, ООО

197101, Санкт-Петербург,
ул. Дивенская, д. 5А spbmeridian.com
+7 (812) 309 81 79 office@spbmeridian.com

Производство:

- судовая мебель различного исполнения.

Озерная верфь, ООО

187320, Ленинградская обл., Шлиссельбург,
Фабричный остров, д. 2 lakyverf.com
+7 (812) 335-25-92 info@lakyverf.com

Производство:

- элитная судовая мебель и интерьеры.

Омский НИИ Приборостроения, АО

644009, Омск,
ул. Масленникова, д. 231 oniip.ru
+7 (3812) 53-66-73 info@oniip.ru

Разработка, производство, сервис:

• камбузное оборудование и мебель.

Пелла-Фиорд, ЗАО

187330, Ленинградская обл., Отрадное,
ул. Центральная, д. 4 pellafor.ru
+7 (812) 380-40-91 pellafor@mail.ru

Производство:

• судовая мебель (металлическая и деревянная);
• системы судовой зашивки, металлические двери и окна.

Прибой Таганрогский завод, АО (входит в Концерн «Океанприбор»)

347913, Ростовская обл., Таганрог,
ул. Большая Бульварная д. 13 priboy.ru
+7 (8634) 39-01-05 mailbox@priboy.ru

Разработка, производство:

• камбузное оборудование.

Проммаш Завод, ОАО

410005, Саратов,
ул. Астраханская, д. 87 prommash.com
+7 (8452) 27-70-27 prommash@renet.ru

Производство:

• тепловое камбузное оборудование;
• оборудование для судовых пищеблоков.

Рапс Группа компаний

197110, Санкт-Петербург,
ул. Газовая, д. 10, корп. 3 shipmebel.com
+7(812) 331-45-54 info@raps.spb.ru

Разработка, производство:

• судовая мебель и судовое немеханическое оборудование.

Россудпром НПО, ЗАО

196084, Санкт-Петербург,
наб. Канала Грибоедова, д. 6/2А rossudprom.ru
+7 (812) 327-73-24 office@rossudprom.ru

Разработка, производство:

• стеновые панели для зашивки судовых помещений;
• судовые композитные двери, плавающий пол.

Северное машиностроительное предприятие ПО, АО

164500, Архангельская обл., Северодвинск,
Архангельское шоссе, д. 58 sevmash.ru
+7 (8184) 50-47-17 smp@sevmash.ru

Разработка, производство:

• судовая мебель.

СИАЛ, ООО

660111, Красноярск,
ул. Пограничников, д. 103, стр. 4 sial-group.ru
+7 (391) 274-90-70 D.Osokin@sial-group.ru

Производство:

• судовые двери водо-газонепроницаемые, внутренние;
• электрообогреваемые рубочные окна, шлюминаторы;
• судовые санкабины, мебель.

Силос Гатчинский завод морской техники, ООО

188300, Гатчина,
ул. 120-й Гатчинской дивизии, д. 1 seelowe.ru
+7 (812) 642-23-84 sales@seelowe.ru

Производство:

• двери водогазонепроницаемые, двери клинкетные.

Стронгбокс, ООО

188820, Ленинградская обл., Роцино,
ул. Круговая, д. 10 strongboxes.ru
+7 (812) 646-33-29 info@strongboxes.ru

Разработка, производство:

• судовая мебель.

Судовые Проекты и Технологии, ООО

199226, Санкт-Петербург,
ул. Кораблестроителей, д. 16, корп. 2А ooospit.ru
+7 (812) 643-55-21 info@ooospit.ru

Разработка, производство:

• санитарные модули, судовая зашивка и двери;
• судовая и камбузная мебель.

Судомеханизм, ООО

115280, Москва,
1-й Автозаводский проезд, д. 4, корп.1 sudo.ru
+7 (495) 710-30-40 info@sudo.ru

Производство:

• камбузное оборудование.

Термаль Концерн, ЗАО

603950, Нижний Новгород,
пр. Гагарина, д. 178 termal.biz
+7 (831) 233-44-44 secretary@termal.biz

Производство:

• камбузное оборудование (мойки, шкафы, холодильники).

Тикраша, ООО

125445, Москва,
Ленинградское шоссе, д. 65, стр. 5 teakrussia.ru
+7 (905) 311-76-54 teakrussia@mail.ru

Производство:

• мебель из натурального тика;
• пол/палуба из натурального тика.

ЯМЯ-Инжиниринг, ООО

197342, Санкт-Петербург,
Старобельская ул., д.4А, пом. 4Н jama.ru
+7 (812) 335-40-07 Jama@jama.ru

Проектирование, производство:

• вакуумные системы канализации хозяйственно-бытовых и сточных вод;
• вакуумные унитазы, насосные установки, интерфейсные клапаны, шпигаты, жиросепараторы;
• оборудование для вакуумной транспортировки пищевых отходов, оборудование для переработки сухих отходов.

Янтарь Прибалтийский судостроительный завод, АО

236005, Калининград,
пл. Гуськова, д. 1 shipyard-yantar.ru
+7 (4012) 61-30-01 office@shipyard-yantar.ru

Производство:

• судовая мебель, отделка жилых помещений.

Авиационная и морская электроника, АО

198095, Санкт-Петербург,
ул. Маршала Говорова, д. 290 nppame.com
+7 (812) 339-91-10 mail@nppame.com

Разработка, производство, сервис:

- гидроакустическая аппаратура.

Анфас НПП, ООО

410005, Саратов,
ул. Большая Садовая, д. 239 npp-anfas.ru
+7 (8452) 49-56-65 npp.anfas@mail.ru

Разработка, производство, сервис:

- системы автоматического управления движением высокоскоростных судов.

Горизонт, АО

344068, Ростов-на-Дону,
ул. Омская, д. 2Ж gorizontrostov.ru
+7 (863) 243-59-59 oao@gorizontrostov.ru

Разработка, производство, сервис:

- радиолокационные комплексы и навигационные станции;
- мостиковые системы;
- электронные картографические навигационно-информационные системы (ЭКНИС).

Гранит-Электрон Концерн, АО

191014, Санкт-Петербург,
ул. Госпитальная, д. 3 granit-electron.ru
+7 (812) 271-45-85 office@granit-electron.ru

Разработка, производство, сервис:

- навигационные радиолокационные станции;
- программно-аппаратные комплексы и индикаторы определения ледовой обстановки.

Дальприбор, ПАО

690105, Владивосток,
ул. Бородинская, д. 46/50 dalpribor.ru
+7 (423) 232-63-68 info@dalpribor.ru

Разработка, производство:

- гидроакустическое оборудование;
- оборудование для получения гидрологических данных.

Е-Дата, ООО

191040, Санкт-Петербург,
ул. Марата, д. 36-38А, пом. 3-Н edatalc.com
+7 (812) 617-79-32 sales@edatalc.com

Разработка:

- система электронных Извещений Мореплавателям TGT e-Data и ПО «Азимут».

Катав-Ивановский приборостроительный завод, АО

456110, Челябинская обл., Катав-Ивановск,
ул. Караваева, д. 45 kipz.ru
+7 (35147) 2-42-00 kipz@kipz.ru

Производство:

- компасы магнитные, лаги индукционные;
- комбинированные навигационные приборы;
- штурманские принадлежности и оборудование.

Курс ЦНИИ, АО**(входит в Концерн «Моринформсистема-Агат»)**

105187, Москва,
ул. Кирпичная, д. 34А kyrs.ru
+7 (495) 365-11-53 produkt@kyrs.ru

Разработка, производство, сервис:

- гидроакустические станции и навигационные системы;
- системы информационного обеспечения судоводителей;
- универсальные измерители скорости поворота судна;
- приемники службы НАВТЕКС.

Маринэк, ООО

198035, Санкт-Петербург,
ул. Двинская, д. 12А marineq.ru
+7 (812) 340-00-56 info@marineq.ru

Разработка, производство, сервис:

- навигационно-гидрометеорологические комплексы;
- картографические системы;
- спутниковые терминалы ГМССБ.

Маяк СКБ, ООО

394003, Воронеж,
Ленинский пр., д. 160 skb-m.ru
+7 (473) 239-60-73 office@skb-m.ru

Разработка, производство, сервис:

- системы спутникового мониторинга GPS/Глонасс.

Микран НПФ, АО

634041, Томск,
пр. Кирова, д. 51Д micran.ru
+7 (3822) 90-00-29 mic@micran.ru

Разработка, производство, сервис:

- радары для речных судов.

НАВИС, АО

199106, Санкт-Петербург,
22-линия В.О., д. 3, корп. 5Е navis.spb.ru
+7 (812) 322-67-15 sales@navisincontrol.com

Разработка:

- автоматизированные системы управления движением судна (динамическое позиционирование, управление движением, управление рулевым гидроприводом, машинный телеграф).

НАВИС КБ, АО

127411, Москва,
Дмитровское шоссе, д. 157, стр. 5 navis.ru
+7 (495) 665-61-48 navis@navis.ru

Разработка, производство, сервис:

- навигационная аппаратура потребителей ГНСС ГЛОНАСС/GPS/GALILEO со встроенным приемником дифференциальных поправок и функциями управления внешними комплексами и системами связи.

Нависет, ООО

644020, Омск,
ул. Рождественская, д. 4 naviset.su
+7 (812) 322-67-15 mail@naviset.su

Разработка, производство:

- аппаратура спутниковой навигации;
- навигационные трекеры.

Нави-Далс НТП, АО

197046, Санкт-Петербург,
Петроградская наб., д. 34 navi-dals.ru
+7 (812) 740-49-78 mail@navi-dals.ru

Разработка, производство, сервис:

- навигационные эхолоты;
- блоки сбора и отображения данных съемки рельефа дна;
- магнитные компасы;
- приемоиндикаторы радионавигационных систем;
- измерители глубины погружения;
- светоптические устройства.

Навмарин, ООО

125599, Москва,
78-км МКАД, д.14, корп.1 navmarine.ru
+7 (495) 445-22-26 info@navmarine.ru

Разработка, производство:

- приемоиндикаторы различных систем радионавигации;
- морские приборы (дисплеи, репитер);
- электронная картографическая навигационно-информационная система (ЭКНИС);
- радарные процессоры.

Нелакс, ООО

347942, Таганрог,
ул. Маршала Жукова, д. 2А nelaks.ru
+7 (8634) 36-11-26 mail@nelaks.ru

Разработка, производство:

- гидроакустические антенны.

Морсвязьавтоматика НПК, ООО

192174, Санкт-Петербург,
ул. Кибальчича, д. 26Е unicont.com
+7 (812) 622-23-10 info@unicont.com

Производство:

- судовые метеорологические станции.

Океанприбор Концерн, АО

(входит в Корпорацию Морского приборостроения)

197376, Санкт-Петербург,
Чкаловский пр., д. 46 oceanpribor.ru
+7 (812) 320-80-40 mail@oceanpribor.ru

Разработка, производство:

- поисковые, гидрографические, исследовательские комплексы/системы/станции;
- гидроакустические средства и станции связи, элементы гидроакустических средств (антенны, преобразователи).

Пермская научно-производственная приборостроительная компания, ООО

614007, Пермь,
ул. 25 Октября, д. 106 pnppk.ru
+7 (342) 240-05-02 root@pnppk.ru

Производство:

- компасы гироскопические;
- гирогоризонткомпасы;
- реферийное оборудование для гирокомпасов (блоки бесперебойного питания, трансляторы курса, распределительные коробки, путевые и пеленгаторные репитеры, курсографы, пелорусы).

Прибой Таганрогский завод, АО (входит в Концерн «Океанприбор»)

347913, Ростовская обл., Таганрог,
ул. Большая Бульварная, д. 13 priboy.ru
+7 (8634) 39-01-05 mailbox@priboy.ru

Разработка, производство:

- навигационная гидроакустическая аппаратура;
- промерные и навигационные эхолоты.

Промышленные компьютерные технологии, АО

194021, Санкт-Петербург,
ул. Политехническая, д. 22 ictech.ru
+7 (812) 640-19-64 mail@ictech.ru

Разработка, производство:

- электронные картографические навигационные информационные системы;
- эхолоты;
- метеостанции;
- навигационные радиолокационные станции;
- переносные компьютерные системы.

Российский институт радионавигации и времени, АО (входит в Концерн «Алмаз-Антей»)

192012, Санкт-Петербург,
пр. Обуховской Обороны, д. 120ЕЦ rirt.ru
+7 (812) 665-58-77 office@rirt.ru

Разработка, производство:

- навигационная аппаратура потребителей для определения географических координат местоположения судна и решения сервисных задач штурманского обеспечения по сигналам ГНСС ГЛОНАСС/GPS/SBAS/ИФРНС с возможностью приема корректирующей информации, передаваемой контрольно-корректирующей станцией средневолновых морских радиомаяков на стоянке или при движении со скоростью не более 70 узлов.

Саратовский радиоприборный завод, АО (входит в Концерн «Гранит-Электрон»)

410040, Саратов,
пр. 50 лет Октября, д. 108 granit-srz.ru
+7 (8452) 79-95-05 srz@granit-srz.ru

Разработка, производство:

- навигационные радиолокационные станции для речных и «река-море» класса судов.

Саратовский электроприборостроительный завод, ПАО

410009, Саратов,
ул. Большая Садовая, д. 239 zaprib.ru
+7 (8452) 74-82-34 info@zaprib.ru

Разработка, производство:

- системы автоматического управления движением.

Ситроникс КТ, АО

199178, Санкт-Петербург,
Малый пр. В.О., д. 54, корп. 5П sitronics-kt.ru
+7 (812) 449-90-90 office@sitronics-kt.ru

Разработка, производство, сервис:

- интегрированные навигационные системы «Беринг»;
- системы управления и мониторинга судов (СУМС).
- системы обеспечения навигационной безопасности.

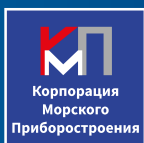

ЭЛЕКТРО ПРИБОР

Конвенционное судовое оборудование НАВИГАЦИИ И СВЯЗИ



Азимут-КМ05Д
магнитный компас
для арктических судов
поставляется с системой
автоматической коррекции

ЛЭМ2-1М
электромагнитный лаг
клинкетное и бесклинкетное исполнения

Азимут 90-1
Азимут 90М
магнитные компасы



МАРКЕР-М
ЭКНИС



**Аппаратура
громкоговорящей
связи и трансляции**



Соответствуют
требованиям РМРС и РРР



ЭЛЕКТРО ПРИБОР

Специализированное оборудование
для научно-исследовательских судов



ЧЕКАН-АМ
мобильный гравиметр

Морской комплекс
для определения уклонения
отвесных линий



Система инерциальной
навигации и стабилизации



Поток
оптическая система
посадки вертолетов
на палубу судна



ИСОН
спутниковый компас
с инерциальной поддержкой



Транзас Навигатор, ООО (входит в Wartsila)

199178, Санкт-Петербург,
7-линия В. О., д. 76А transas.ru
+7 (812) 325-31-31 tnr@transas.com

Разработка, производство:

- комплексные решения в области навигации, картографии, коммуникаций и системной интеграции, системы управления движением судов и системы управления флотом.

Управляющие системы НПФ, ООО

690059, Владивосток,
ул. Верхнепортовая, д. 50А controlsys.ru
+7 (423) 251-52-87 artemyev@msun.ru

Производство:

- путевой репитер, цифровой репитер курса;
- транслятор курса.

Электроприбор ЦНИИ Концерн, АО

(входит в Корпорацию Морского приборостроения)

197046, Санкт-Петербург,
ул. Малая Посадская, д. 30 elektropribor.spb.ru
+7 (812) 499-83-01 marketing@eprib.ru

Разработка, производство:

- навигационные приборы - магнитные и спутниковые компасы, электромагнитные лаги, навигационные эхолоты;
- бесплатформенные инерциальные навигационные системы на волоконно-оптических гироскопах;
- мобильные аэроморские гравиметры;
- навигационные и гидроакустические комплексы, перископы, комплексы радиосвязи для нужд ВМФ;
- волоконно-оптические инженерные косы для сейсмозвездки.

Радионавигационное оборудование обеспечивает требуемые условия судовождения, а также условия внешней и внутренней связи.



Акватория ПФ, ООО

198097, Санкт-Петербург,
Химический пер., д. 1П, пом. 71 пфакватория.пф
+7 (911) 268-26-00 pfaqua@yandex.ru

Производство:

• судовые прожекторы.

Амэо-Запад, ООО

188676, Всеволожский р-н, Щеглово,
Инженерная ул., д. 7 uprawa.ru
+7 (812) 407-23-53 spb.sales@uprawa.ru

Разработка, производство:

• светильники для внутреннего и наружного освещения;
• электроустановочное оборудование.



Арктика СПО, АО

164500, Северодвинск,
Архангельское шоссе, д. 34 spoarktika.ru
+7 (8184) 58-54-77 arktika@spoarktika.ru

Производство:

• судовые светильники;
• силовые и слаботочные соединители.

Вид Компания, ООО

603163, Нижний Новгород,
наб. Гребного канала, д. 6 vidnn.ru
+7 (831) 431-94-76 info.vid@yandex.ru

Производство:

• судовые светодиодные светильники и прожекторы.

ВЭЛАН, ОАО

357911, Ставропольский край, Зеленокумск,
ул. Вэлановская, д. 1 velan.ru
+7 (863) 237-03-40 velan-td@velan-td.ru

Производство:

• выключатели, ящики, коробки зажимов;
• осветительное оборудование.

Галс Плюс, ООО

156003, Кострома,
ул. Коммунаров, д. 5 galsplus.ru
+7 (4942) 31-83-05 info@galsplus.ru

Производство:

• сигнально-отличительные фонари и коммутаторы к ним;
• маневроуказатели.

Горэкс-Светотехника, ООО

653004, Прокопьевск,
ул. Сафоновская, д. 28 gorex-svet.ru
+7 (3846) 66-92-76 gorex@gorex-svet.ru

Производство:

• светильники, коммутационное оборудование;
• посты управления, оповещатели.

Завод им. А.А. Кулакова, ОАО (входит в концерн «Гранит Электрон»)

197198, Санкт-Петербург,
ул. Яблочкова, д. 12 zavodkulakova.ru
+7 (812) 233-29-02 zav_kul@mail.ru

Производство, сервис:

• переключатели, коммутаторы отличительных огней.

МаринЛайт, ООО

198095, Санкт-Петербург,
ул. Маршала Говорова, д. 52А, пом. 36Н,
офис 228 searchlight.ru
+7 (812) 313-16-13 info@searchlight.ru

Производство:

• судовые поисковые прожекторы с ручным или дис-
танционным электрическим управлением (галогенные,
ксеноновые, светодиодные).

Маяк Завод судовой светотехники, ООО

299053, Севастополь,
Фиолентовское шоссе, д.1 technoparkmayak.ru
+7 (978) 736-19-63 gav@sferos.com

Разработка, производство:

• судовые светильники, приборы управления огнями;
• коммутаторы фонарей.

НИИ Микроприборов НПЦ, АО

124498, Зеленоград,
Георгиевский пр., д. 5, стр. 1 nii-mp.ru
+7 (499) 731-96-61 info@nii-mp.ru

Разработка, производство:

• осветительные приборы, прожекторы и фонари.

Сатурн Светотехнический завод, АО

109518, Москва,
2-й Грайвороновский проезд, д. 48 stzsaturn.ru
+7 (499) 171-99-23 info@stzsaturn.ru

Разработка, производство:

• судовая светотехническая продукция.

Сезс, ООО

198035, Санкт-Петербург,
наб. реки Екатерингофки, д. 29/31Т seaes.ru
+7 (812) 954-65-00 info@seaes.ru

Разработка, производство:

• судовые прожекторы, навигационные огни.

Судосвет, ООО

603159, Нижний Новгород,
Волжская наб., д.8, корп.1, пом.6 chip-light.ru
+7(831) 265-80-11 chip-light@yandex.ru

Производство:

• прожекторы, сигнально-отличительные огни.

Транспортные технические решения, ООО

109202, Москва,
ул. 1-я Фрезерная, д. 2/1, стр.1 tcp.msk.ru
+7 (495) 781-57-58 tcp@tcp.msk.ru

Разработка, производство:

• светильники для внутренних помещений;
• информационные световые табло.

Циклон, ООО

195797, Санкт-Петербург,
Полюстровский пр., д. 28Л ciclon.ru
+7(812) 748-21-10 ciclonspb@yandex.ru

Производство:

• судовые прожекторы, лампы сигнализации.



ЗАВОД ГОРЭЛТЕХ – предприятие полного производственного цикла, выпускающее широкий ассортимент судового и взрывозащищенного электрооборудования.

Электрооборудование ГОРЭЛТЕХ в специальном исполнении предназначено для размещения:

- на **судах**;
- на **площадках в открытом море**;
- на **береговых линиях**.

ШКАФЫ



СВЕТИЛЬНИКИ



КЛЕММНЫЕ КОРОБКИ



ПЕРЕКЛЮЧАТЕЛИ



ФОНАРИ



ПОСТЫ



Бесплатная горячая линия
+7 (800) 100-100-4



На базе производства ГОРЭЛТЕХ проходят семинары по аспектам применения и эксплуатации взрывозащищенного оборудования.

В 2020 и 2021 году инспекторы РМРС проходили обучение на базе ГОРЭЛТЕХ, по результатам которого организация предоставила рекомендательное письмо с высокой оценкой качества учебной программы.

www.exd.ru



mail@exd.ru



[@zavodgoreltek](https://www.instagram.com/zavodgoreltek)





MARINE LIGHT

производство
поисковых
прожекторов
в России

www.searchlight.ru

Европейский уровень качества • Российское производство



Галогенные прожекторы
традиционное решение типовых задач



Ксеноновые прожекторы
мощное решение больших задач



Светодиодные прожекторы
новое решение нестандартных задач

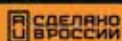

ООО «МаринЛайт»
198095, Санкт-Петербург,
ул. Маршала Говорова, д. 52

Тел.: +7 812 313-16-13
E-mail: info@searchlight.ru

ЭКМ Холдинг, ООО

450071, Уфа
ул. Рязанская, д. 10ek-m.ru
+7 (347) 264-84-04zakaz@ek-m.com

Разработка, производство:

• светотехническое оборудование во взрывазащищенном исполнении.

Экотон ПКФ, ООО

141195, Московская обл., Фрязино,
Заводской проезд, д. 3, корп. 1ecoton.ru
+7(812) 748-21-10mail@ecoton.ru

Производство:

• фонари осветительные специальные.

ЭлектроРадиоАвтоматика, АО

190000, Санкт-Петербург,
пер. Гривцова, д.1/64eraspb.ru
+7 (812) 571-39-19era@eraspb.ru

Разработка, производство:

• светильники.



Эра Светловское предприятие, АО

238340, Калининградская обл., Светлый,
ул. Лизы Чайкиной, д. 1erasvetly.ru
+7 (4012) 31-36-53office@spera.ru

Производство:

• светодиодные светильники.



ЦЕНТРАЛЬНЫЙ
НАУЧНО-ИССЛЕДОВАТЕЛЬСКИЙ
И ПРОЕКТНО-КОНСТРУКТОРСКИЙ
ИНСТИТУТ МОРСКОГО ФЛОТА

- ОРГАНИЗАЦИЯ И ТЕХНОЛОГИЯ РАБОТЫ ФЛОТА И ПОРТОВ
- РАЗВИТИЕ, ЭКОНОМИКА И ЭКОЛОГИЯ МОРСКОГО ТРАНСПОРТА
- БЕЗОПАСНОСТЬ МОРЕПЛАВАНИЯ И МОРСКОЕ ПРАВО
- ТЕХНИЧЕСКАЯ ЭКСПЛУАТАЦИЯ, ПРОЕКТИРОВАНИЕ СУДОВ,
ОХРАНА ТРУДА
- ТЕХНИЧЕСКОЕ РЕГУЛИРОВАНИЕ И СТАНДАРТИЗАЦИЯ
- СЕРТИФИКАЦИЯ ПРОДУКЦИИ, РАБОТ И УСЛУГ

ТРАДИЦИИ
ИННОВАЦИИ
ОПЫТ



191015, г. Санкт-Петербург,
Кавалергардская улица, д.6, лит.А
АО «ЦНИИМФ»

6, Lit.A Kavalergardskaya Str.
St.-Petersburg, 191015, Russia
CNIIMF

Телефон/tel: +7 (812) 271-1283
Факс/fax: +7 (812) 274-3864

Email: cniimf@cniimf.ru
www.cniimf.ru

33 Судоремонтный завод, АО



238520, Калининградская обл., Балтийск,
Русская наб., д. 2 33срз.рф
+7 (40145) 3-23-15 srf33@mail.ru

Производство:

- крышки закрытия палубных клюзов.

АВА Гидросистемы, АО

195009, Санкт-Петербург,
Кондратьевский пр., д. 2 hydrosystem.ru
+7 (812) 449-03-36 ava1@hydrosystem.ru

Разработка, производство:

- гидравлические лебедки;
- спуско-подъемные устройства грузоподъемностью 2,5 т;
- гидроприводы судовых кранов.

Адриа Винч Зеленодольск, ООО (входит в СК «АК «Барс»)

422546, Зеленодольск,
ул. Заводская, д. 5 awzd.ru
+7 (84371) 2-13-80 info@awzd.ru

Разработка, производство:

- якорно-швартовные и швартовные лебедки/шпили;
- яхтенные шпили и брашпили;
- гидрографические и изыскательные лебедки;
- лебедки для промысловых судов;
- шлюпбалки и подъемные устройства;
- якорные цепи и якоря.

Алгол, ООО

606427, Нижегородская обл. р.п. Первое Мая,
Промзона птицефабрики, стр. 7 zavod-algol.ru
+7 (812) 603-40-77 zakaz@zavod-algol.ru

Производство:

- кнехты, киповые планки, стопоры;
- лебедки судовые, роульсы, клюза;
- скобы якорные, глаголь-гаки.

Амурский судостроительный завод, ПАО



681000, Хабаровский край, Комсомольск-на-Амуре,
ул. Аллея Труда, д. 1 асзкмс.рф
+7 (4217) 57-34-83 email@amurshipyard.ru

Производство:

- якорные устройства, лебедки.

Аркульский судостроительно-ремонтный завод им. Кирова, ОАО

613445, Кировская обл., пгт. Аркуль,
ул. Куйбышева, д. 15 асрз.рф
+7 (83368) 5-31-43 srz-ar@yandex.ru

Производство:

- швартовные лебедки усилием 40-60 кН.



ПРОИЗВОДСТВО ПАЛУБНОГО ОБОРУДОВАНИЯ
И ДЕЛЬНЫХ ВЕЩЕЙ



ПРОИЗВОДСТВО СУДОВОГО ПАЛУБНОГО ОБОРУДОВАНИЯ И СИЛОВЫХ ЭНЕРГЕТИЧЕСКИХ УСТАНОВОК В РАМКАХ ПРОГРАММЫ ИМПОРТОЗАМЕЩЕНИЯ

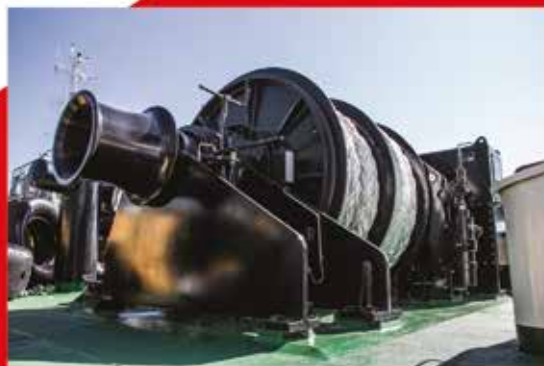
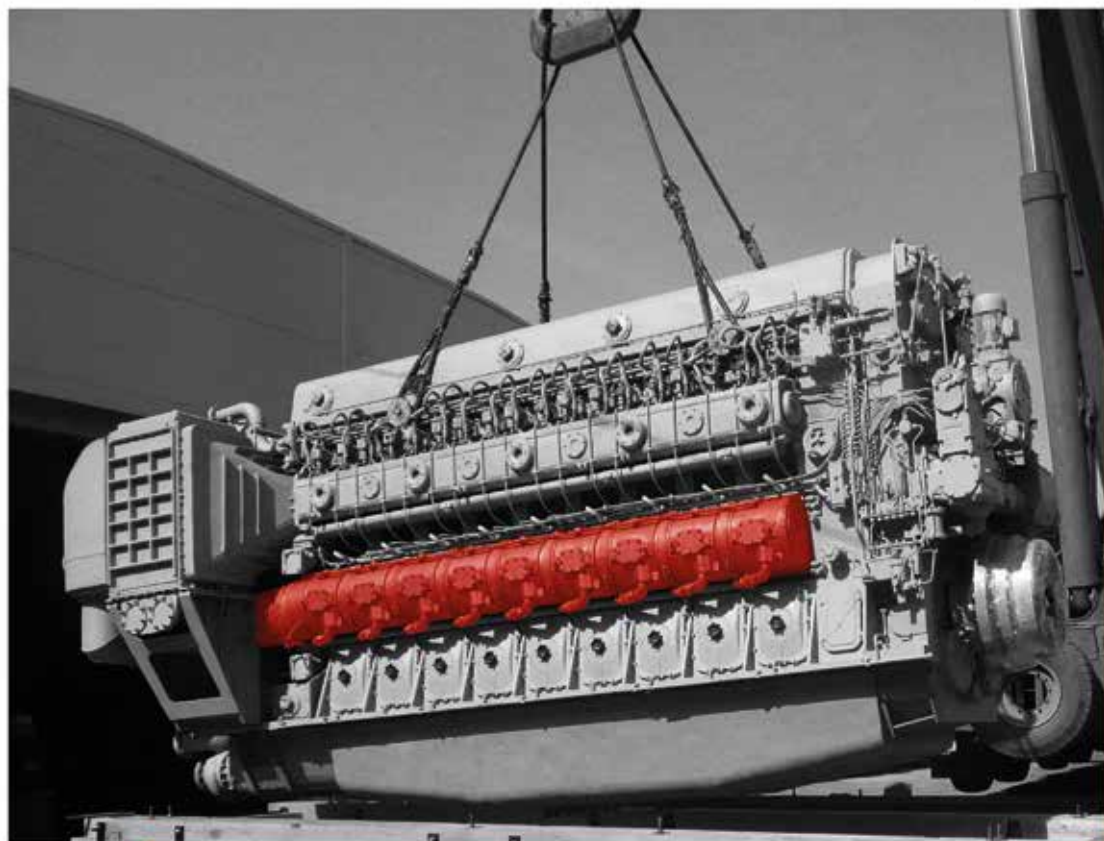

Балтийский завод, АО



199106, Санкт-Петербург,
ул. Косая линия, д. 16bz.ru
+7 (812) 324-94-35propeller@bz.ru

Производство:

• якорные, швартовные и буксирные устройства.

Белгородская судовойфь, ООО

171530, Тверская обл., пгт. Белый Городок,
ул. Заводская, д. 15suzozavod.ru
+7 (48236) 7-33-17info@suzozavod.ru

Производство:

• лебедки буксирно-якорные швартовные.

Велес, ООО

346506, Ростовская обл., Шахты,
ул. Неглинская, д. 2А,vlssh.ru
+7 (8636) 20-01-20velessh@yandex.ru

Разработка, производство:

• стопора фрикционные якорных устройств;
• устройства для крепления и отдачи коренного конца
якорной цепи.

Винета, ООО

187026, Ленинградская обл., Никольское,
Ульяновское шоссе, д. 5Гvineta.ru
+7 (812) 493-50-48info@vineta.ru

Разработка, производство:

• палубные спускоподъемные устройства.

Всеволожский крановый завод

188670, Ленинградская обл., п. Романовка,
ул. Инженерная, д. 21werker.ru
+7 (812) 346-54-54info@werker.ru

Производство:

• гидравлические палубные краны с телескопической и
жесткой стрелой;
• выдвигные электрические устройства погрузки-выгрузки;
• мостовые краны для трюмов и машинных отделений.

Выборгский машиностроительный завод, ООО

188802, Ленинградская обл., Выборг,
Приморское шоссе, д. 2Бvmz1.ru
+7 (81378) 2-37-35info@vmz1.ru

Производство:

• вьюшки и лебедки судовые;
• устройство для крепления якорной цепи.

Вымпел Судостроительный завод, АО



152912, Ярославская обл., Рыбинск,
ул. Новая, д. 4vympel-rybinsk.ru
+7 (4855) 20-23-00post@vympel-rybinsk.ru

Производство:

• лебедки.

ГЦКБ Речфлота НПО, ООО

607600, Нижегородская обл., Богородск,
Дуденевское ш, д. 16gckb.ru
+7 (83170) 2-44-54office@gckb.ru

Производство:

• лебедки универсальные, гаки буксирные, кнехты, саль-
ные натяжные устройства.

Зеленодольский завод им. А.М. Горького, АО

422546, Республика Татарстан, Зеленодольск,
ул. Заводская, д. 5zdship.ru
7 (84371) 5-34-48info@zdship.ru

Производство:

• брашпили, шпиль якорно-швартовные и швартовные;
• якоря Матросова, Холла, повышенной держащей силы.

ЗНТ-ВИНЧ, ООО

603003, Нижний Новгород,
ул. Свободы, д. 15, пом. 23zntwinch.ru
+7 (831) 216-32-10info@zntwinch.ru

Производство, сервис:

• якорные, швартовные, якорно-швартовные лебедки и
шпиль;
• якорные стопора и роульсы;
• яхтенные шпиль и брашпили;
• лебедки для технических, промысловых, гидрографиче-
ских, океанографических судов;
• шлюпбалки и подъемные устройства;
• якорные цепи и якоря.

Канонерский судоремонтный завод, ЗАО

198184, Санкт-Петербург,
Канонерский остров, д. 41ksz.spb.ru
+7 (812) 746-98-52dock@ksz.spb.ru

Производство:

• кнехты.

Кингисеппский машиностроительный завод, ООО

192241, Санкт-Петербург,
пр. Славы, д. 52, корп. 1, пом. 51Нkmz1.ru
+7 (812) 318-52-04info@kmz1.ru

Разработка, производство, сервис:

• якорно-швартовные, кабельные, кабельтросовые,
буксирные, гидрографические, траловые и швартовные
лебедки;
• якоря;
• брашпили, шпиль, вьюшки, транзитные лебедки в
комплексе с накопительными вьюшками;
• грузоподъемное оборудование.

Красное Сормово Завод, ПАО



603951, Нижний Новгород,
ул. Баррикад, д. 1krsormovo.nnov.ru
+7 (831) 229-61-05info@krsormovo.ru

Производство:

• якоря Холла, якоря ПДС;
• клюзы палубные и бортовые;
• отбойники цепи, кнехты.

Красный якорь, ПАО

603950, Нижний Новгород,
Московское шоссе, д. 120redanchor.ru
+7 (831) 211-55-11info@redanchor.ru

Производство:

• якорные цепи, такелаж, стопора цепные.

Металкомп, АО

198096, Санкт-Петербург,
ул. Корабельная, д. 6, корп. 7, литера ЕС.....metalcomp.ru
+7 (812) 784-14-87.....mail@metalcomp.ru

Разработка, производство:

- палубные устройства, оборудование и механизмы;
- лебедки.

Метмаш, ООО

606440, Нижегородская обл., Бор,
ул. Луначарского, д. 128.....metmash.com
+7 (83159) 3-61-04.....sales@metmash.com

Производство:

- якоря (Холла, Матросова, ПДС) от 150 до 15000 кг;
- лебедки (становые, папильонажные, свайные)
- клюзы якорные, тумбы швартовные.

Микрон-Марин, ООО

196650, Санкт-Петербург, Колпино,
терр. Ижорского завода, д. 41ЕЖ.....micron-marine.ru
+7 (812) 322-89-22.....micron@micron-marine.ru

Производство:

- палубное оборудование (кнехты, клюзы, роликовые клюзы, роульсы, вьюшки, горловины, стопоры, отливки тумбы, киповые планки, кормовые барабаны).

Невский судостроительно-судоремонтный завод, ООО



187320, Ленинградская обл., Шлиссельбург,
Фабричный остров, д. 2.....nssz.ru
+7 (812) 335-25-60.....sec2@nssz.ru

Производство:

- палубные устройства и механизмы.

Нордвег, АО

198097, Санкт-Петербург,
пр. Стачек, д. 47, корп. 2Ю.....nordweg.ru
+7 (812) 320-27-71.....shiprepair@nordweg.ru

Разработка, производство, монтаж, ремонт, обслуживание:

- люковые/палубные закрытия, рампы, аппарели;
- нестандартное оборудование с различными типами приводов.

Обуховское, АО

196084, Санкт-Петербург,
ул. Цветочная, д. 7.....obuhovskoe.ru
+7 (812) 380-12-19.....info@obuhovskoe.ru

Разработка, производство:

- аппаратно-слиповые комплексы;
- палубные и днищевые спуско-подъемные устройства (в том числе для шлюпок и катеров);
- лебедки и вьюшки;
- кран-балки;
- судовые краны;
- якорно-швартовные шпильки;
- спуско-подъемные рамы.

Орион НПП, ООО

196641, Санкт-Петербург, п. Металлострой,
дорога на Металлострой, д. 12М.....npp-orion.ru
+7 (812) 607-77-10.....ooo@npp-orion.ru

Разработка, производство, сервис:

- швартовное оборудование.

Палфингер Марин Рус, ООО (заводы «Инман»/Ишимбай, «Велмаш-С»/Великие Луки, Соломбальский машиностроительный завод/Архангельск)

196158, Санкт-Петербург,
Пулковское шоссе, д.40, корп. 4Д.....palfingermarine.com
+7 (812) 386-34-19.....D.Beleznev@palfinger.com

Разработка, производство, сервис:

- палубные, мостовые, козловые краны и краны-манипуляторы, в т.ч. с системой компенсации качки;
- спуско-подъемные устройства для скоростных, дежурных и спасательных шлюпок в т.ч. в комплекте со шлюпками;
- лебедки палубные и специального назначения;
- якорно-швартовное оборудование.

Пелла-Маш, ООО

187330, Ленинградская обл, Отрадное,
ул. Центральная, д. 4.....pellamash.ru
+7 (812) 312-67-49.....pellamash@mail.ru

Разработка, производство, сервис:

- спускоподъемные устройства для спасательных плотов, дежурных и спасательных шлюпок.

Поли-Тех, ООО

188301, Гатчина,
ул. 120-й Гатчинской дивизии, д. 1Д.....poli-teh.ru
+7 (812) 666-60-58.....poli-teh@yandex.ru

Производство:

- крышки сходных люков и вентиляционные;
- головки воздушные, запорные, вытяжные;
- фланцы систем вентиляции.

Прогрессивные технологии, АО

196191, Санкт-Петербург,
Ленинский пр., д. 153, корп. 7, литера ЕС.....pt.spb.ru
+7 (812) 346-88-95.....mail@pt.spb.ru

Разработка, производство:

- двери судовые;
- крышки сходных люков;
- ограждения леерные тросовые.

Промпрогресспечтехника-Мурман, ООО

183035, Мурманск,
ул. Гончарова, д. 14,.....nordwestropes.com
+7 (800) 222-92-11.....info@nordwestropes.com

Производство:

- изделия для буксировки и швартовки судов;
- кранцы и кранцевая защита для ледоколов.

Пролетарский завод, ПАО



192029, Санкт-Петербург,
ул. Дудко, д. 3 proletarsky.ru
+7 (812) 600-12-80 info@proletarsky.ru

Разработка, производство:

- лебедки гидравлические и электрические (буксирные, траповые, грузовые, якорно-швартовные, кабельные);
- шпиль якорно-швартовные;
- кран-балки, турочки;
- грузоподъемные устройства на 20-80 т (краны стреловые и мостовые, кран-манипуляторы);
- устройства передачи сухих и жидких грузов в море на ходу.

Севастопольский морской завод, филиал АО «ЦС «Звездочка»



299001, Севастополь,
ул. Героев Севастополя, д.17 starsmz.ru
+7 (8692) 40-48-60 zavod@starsmz.ru

Производство:

- лебедки;
- шпиль и брашпиль.

Северная Миля Производственная Компания, ООО

198095, Санкт-Петербург,
Химический пер., д.1БЕ, офис 88 nordmile.ru
+7 (812) 332-16-14 nordmile@nordmile.ru

Производство:

- якоря и якорные цепи, шпиль и брашпиль.

Северное машиностроительное предприятие ПО, АО



164500, Архангельская обл., Северодвинск,
Архангельское шоссе, д. 58 sevmash.ru
+7 (8184) 50-47-17 smp@sevmash.ru

Производство:

- судовые тяговые механизмы;
- якорные и буксирные устройства.

Севмормаш-2М, ООО

299012, Севастополь,
ул. Паршина, д. 4 sevmormash-2m@mail.ru
+7 (8692) 48-70-15 sevmormash-2m@mail.ru

Разработка, производство, сервис:

- брашпиль;
- шпиль, вьюшки;
- лебедки.

СММ, ЗАО

190000, Санкт-Петербург,
пер. Гривцова, д. 1/64 zaosmm.ru
+7 (812) 325-87-82 smm@zaosmm.ru

Разработка, производство, сервис:

- судовые краны.



Акционерное общество «Прогрессивные технологии» является квалифицированным исполнителем заказов по изготовлению и поставкам продукции для судов и кораблей Военно-морского флота РФ.

Серийная продукция

Двери судовые
по ИШДУ.364125.001 ТУ: брызгонепроницаемые и водогазонепроницаемые противопожарные класса А-60.

Крышки сходных судовых люков
по ИШДУ.364135.001 ТУ: водогазонепроницаемые противопожарные класса А-60.

Ограждение леерное тросовое
по ТУ 6412-001-38047441-2014.

Системы автоматики и управления

Газоанализаторы и анализаторы выбросов промышленных предприятий
для непрерывного мониторинга параметров и концентрации загрязняющих веществ в отходящих газах.

Донные сейсмические косы
для проведения бесшовной детальной 2D и 3D сейсмозведки транзитных зон, в том числе в мелководной зоне акваторий с глубинами менее 20 м.

Системы управления в автоматизированных фильтрах
различного типа промышленного назначения.



198096, Санкт-Петербург, Корабельная ул., д. 6, корп. 7, лит. ЕС
Телефон: +7 (812) 346-88-95, mail@pt.spb.ru, www.pt.spb.ru

СОМ, ООО

188361, Ленинградская обл., п. Новый Свет,
д. 111, пом. 5
+7 (812) 970-18-07 ooo.som@mail.ru

Разработка, производство:

- устройства для крепления и отдачи коренного конца якорной цепи.

Судостроение Судоремонт, ООО

603028, Нижний Новгород,
Спортсменский пер., д.12 sb-sr.com
+7(831) 265-80-11 info@sb-sr.com

Производство:

- краны-манипуляторы;
- краны оффшорные;
- лебедки;
- брашпили/шпили.

Технорос, ПО

192029, Санкт-Петербург,
Большой Смоленский пр., д. 6А tehnoros-ship.ru
+7 (812) 718-82-82 ship@tehnoros.ru

Разработка, производство, сервис:

- краны судовые;
- лебедки;
- люковые и бортовые закрытия.

Троицкий крановый завод, ООО

108828, Москва, ППХ Минзаг,
ул. Солнечная, д. 21 tkz-cranes.ru
+7 (499) 397-80-55 office@tkz-cranes.ru

Разработка, производство, сервис:

- лебедки, шпили, якорные брашпили.
- морские и оффшорные краны.

ЦНИИ Судового машиностроения, ЗАО

1920298, Санкт-Петербург,
ул. Дудко, д. 3 sudmash.ru
+7 (812) 640-10-51 sudmash@sudmash.ru

Разработка, производство:

- устройства передачи сухих и жидких грузов между судами в море на ходу;
- судовые краны грузоподъемностью до 80 т и кран-балки;
- специализированный манипуляторный комплекс для геологоразведочных работ;
- лебедки, швартовные шпили.

Янтарь Прибалтийский судостроительный завод, АО

236005, Калининград,
пл. Гуськова, д. 1 shipyard-yantar.ru
+7 (4012) 61-30-01 office@shipyard-yantar.ru

Производство:

- лебедки;
- палубные краны, шлюпочные кран-балки.



Палубное оборудование – это совокупность конструкционных элементов и установок, которые обеспечивают правильную и надежную работу судна. Включает в себя: якоря и швартовное оборудование; лебедки с системой канатов, цепей, тросов; прожекторы, навигационные светильники и другие приспособления для освещения; различные трапы, платформы; иллюминаторы, люки и прочие элементы вентиляции; фальшборты, релинговое и леерное ограждения; различные грузоподъемные механизмы в виде крановых установок и подвесных тельферов.



Адриа Винч Зеленодольск, ООО (входит в СК «АК «Барс»)

422546, Зеленодольск,
ул. Заводская, д. 5 awzd.ru
+7 (84371) 2-13-80 info@awzd.ru

Разработка, производство:

• лебедки для промысловых судов.

БаренцКул, ООО

183001, Мурманск,
ул. Траловая д. 11 barentscool.ru
+7 (8152) 28-64-86 office@barentscool.ru

Производство, сервис:

• технологическое оборудование для рыбопереработки.

Дальреммаш, АО

680014, Хабаровск,
пр. 60 лет Октября, д. 158, dalremmash.ru
+7 (4212) 27-45-54 gd@dalremmash.ru

Разработка, производство, сервис:

• проектирование и производство оборудования, линий, участков и готовых заводов по производству рыбной продукции и переработки рыбы и морепродуктов.

Дальрыбтехцентр, АО

690035, Владивосток,
ул. Калинина, д. 42, drtcenter.ru
+7 (831) 216-32-10 sibiryanskiy@drtc.ru

Разработка, производство, сервис:

• рыборазделочные комплексы.

ЗНТ-ВИНЧ, ООО

603003, Нижний Новгород,
ул. Свободы, д. 15, пом. 23 zntwinch.ru
+7 (831) 216-32-10 info@zntwinch.ru

Производство, сервис:

• лебедки для промысловых судов.

Кингисеппский машиностроительный завод, ООО

192241, Санкт-Петербург,
пр. Славы, д. 52, корп. 1, пом 51Н kmz1.ru
+7 (812) 318-52-04 info@kmz1.ru

Разработка, производство, сервис:

• траловые лебедки.

Кронштадтский морской завод, АО

197762, Санкт-Петербург, Кронштадт
ул. Петровская, д. 2 kmolz.ru
+7 (812) 435-12-00 info@kmolz.ru

Разработка, производство, сервис:

• судовые фабрики для переработки рыбы, краба, криля.

Симбия Инженерная фирма, ООО

236008, Калининград,
ул. Верхнеозерная, д. 4А simbia.ru
+7 (4012) 36-53-80 simbia@simbia.ru

Производство:

• эхолоты;
• траловые комплексы,
• тягомеры,
• кабельные лебедки.

Судорыбтехмаш, ООО

236029, Калининград,
ул. Гаражная, д. 2 srtm.pro
+7 (911) 461-62-29 srtm@srtm.pro

Производство:

• рыбоперерабатывающее оборудование.

Судостроительный завод им. Октябрьской революции, АО

675003, Амурская обл., Благовещенск,
ул. Пушкина, д. 189 amurnelma.ru
+7 (4162) 23-34-00 nelma2009@yandex.ru

Производство:

• неводоывборочные машины с одним барабаном.

Прибой Таганрогский завод, АО (входит в Концерн «Океанприбор»)

347913, Ростовская обл., Таганрог,
ул. Большая Бульварная, д. 13 priboy.ru
+7 (8634) 39-01-05 mailbox@priboy.ru

Разработка, производство рыбопоисковой гидроакустической аппаратуры:

• рыбопоисковые гидролокаторы;
• системы определения параметров трала.

Приморрыбснасть, ООО

600012, Владивосток,
ул. Калинина, д. 243Г primsnast.ru
+7 (423) 252-49-71 ribsnaast@mail.ru

Разработка, производство, сервис:

• орудия лова (тралы, сети, неводы);
• буксировочные тросы, судовой такелаж.

Троицкий крановый завод, ООО

108828, Москва, ППХ Минзаг,
ул. Солнечная, д. 21 tkz-cranes.ru
+7 (499) 397-80-55 office@tkz-cranes.ru

Разработка, производство, сервис:

• траловые комплексы.



Промысловое оборудование – комплекс механизмов, оборудования, конструкций и приспособлений с помощью которых добывающее судно обслуживает орудия лова. В комплексе с промысловыми устройствами на рыболовных судах предусматриваются грузовые для спуска и подъема сетей, выгрузки улова и других грузовых работ. Рыбопромысловые устройства различают в зависимости от способа лова, поэтому их элементы и компоновка определяется промысловой схемой.

БФК-Проект, ООО

196128, Санкт-Петербург,
пр. Витебский, д. 11 bfkp.ru
+7 (812) 641-41-04 info@bfkp.ru

Разработка, производство, сервис:

- системы пожаротушения тонкораспыленной водой высокого давления.

Вотум НПО, ООО

190020, Санкт-Петербург,
Нарвский пр., д. 22 nppvotum.ru
+7 (812) 611-09-46 info@nppvotum.ru

Разработка, производство, сервис:

- системы автоматического пожаротушения тонкораспыленной водой с пневмоприводом и электроприводом.

ИСТА-Техника, ЗАО

194100, Санкт-Петербург,
ул. Харченко, д. 5А ista-01.ru
+7 (812) 324-41-36 pavl@ista.ru

Разработка, производство, сервис:

- установки тушения тонкораспыленной водой.

Кампо, АО

142602, Московская обл., Орехово-Зуево,
ул. Гагарина, д. 1 kampo.ru
+7 (495) 642-73-79 kampo@kampo.ru

Разработка, производство:

- дыхательные аппараты для борьбы с пожарами на судах.

Каскад НПО, ООО

198095, Санкт-Петербург,
Химический пер., д. 1 kaskad.net.ru
+7 (812) 335-66-87 mail@kaskad.net.ru

Разработка, производство:

- системы аэрозольного объемного пожаротушения;
- щиты управления и сигнализации.

Компания СМД, ООО

445007, Тольятти,
ул. Новозаводская, д. 2А стр. 309 smd-tlt.ru
+7 (812) 335-66-87 smd@inbox.ru

Разработка, производство:

- охранно-пожарные сигнализации.

Меридиан НПФ, АО

(входит в Концерн «Моринформсистема-Агат»)

197198, Санкт-Петербург,
ул. Блохина, д. 19 npfmeridian.ru
+7 (812) 602-03-75 info@npfmeridian.ru

Разработка, производство, сервис:

- системы температурно-тревожной сигнализации;
- системы пожарной сигнализации;
- системы автоматического включения средств противопожарной защиты.

Пожарная автоматика сервис НПО, ООО

109129, Москва,
ул. 8-я Текстильщиков, д. 18, корп. 3 npo-pas.com
+7 (499) 179-84-44 npo-pas@npo-pas.com

Разработка, производство, сервис:

- адресно-цифровые пожарные извещатели;
- приемно-контрольные приборы и приборы управления;

Пожтехника, ГК

129626, Москва,
ул. 1-я Мытищинская, д. 3А firepro.ru
+7 (495) 540-41-04 sale@firepro.ru

Разработка, производство, сервис:

- автоматические установки газового пожаротушения;
- модули газового пожаротушения.

Рунитор, ООО

199226, Санкт-Петербург,
Шкиперский проток, д. 20 runitor.ru
+7 (812) 243-11-51 info@runitor.ru

Разработка, производство, сервис:

- системы пожаротушения;
- системы пожарной сигнализации.

Северное машиностроительное предприятие ПО, АО

164500, Архангельская обл., Северодвинск,
Архангельское шоссе, д. 58; sevmash.ru
+7 (8184) 50-47-17 smp@sevmash.ru

Разработка, производство, сервис:

- распылители для систем объемного химического пожаротушения.

Сопот НПО, ООО

196641, Санкт-Петербург,
дорога на Металлострой, д. 5А sopot.ru
+7 (812) 464-61-41 sopot@sopot.ru

Разработка, производство:

- установки комбинированного тушения пожаров.

Спецавтоматика МЭЗ, ЗАО

123007, Москва,
ул. Шеногина, д. 4, корп. 1 mezplant.ru
+7 (499) 259-23-21 sales@mezplant.ru

разработка, производство, сервис:

- оборудование для автоматических установок газового пожаротушения;
- запорно-пусковые устройства модулей пожаротушения;
- приборы контроля и сигнализации для оборудования пожаротушения;
- монтажные изделия и элементы для установок пожаротушения.

Спецсистемы НПФ, ООО

170037, Тверь,
пр. Победы, д. 71Б specsystems.ru
+7 (4822) 32-76-61 info@specsystems.ru

Разработка, производство, сервис:

- адресно-аналоговые системы пожарной сигнализации;
- установки пожарной сигнализации для маломерных судов.

Технос-М, ООО

603093, Нижний Новгород,
ул. Родионова, д. 169К technos-m.ru
+7 (831) 214-19-88 info@technos-m.ru

Разработка, производство, сервис:

- автоматические системы газового пожаротушения.

Эпотос ГК

127566, Москва,
Алтуфьевское шоссе, д. 44 epotos.ru
+7 (495) 916-61-16 info@epotos.ru

Разработка, производство, сервис:

- системы аэрозольного объемного тушения.

ЭФЭР Инженерный центр пожарной робототехники, ООО

185031, Петрозаводск,
ул. Заводская, д. 4 firerobots.ru
+7 (8142) 77-49-23 marketing@efer.pro

Разработка, производство, сервис:

- ствольная пожарная техника и роботизированные системы пожаротушения.

Амурский судостроительный завод, ПАО



681000, Хабаровский край, Комсомольск-на-Амуре,
ул. Аллея Труда, д. 1 асзкмс.рф
+7 (4217) 57-34-83 email@amurshipyard.ru

Производство:

•редукторы.

Волжский дизель им. Маминых, АО

413850, Саратовская обл., Балаково,
ул. Коммунистическая, д. 124 vdm-plant.ru
+7 (8453) 35-84-65 info@vdm-plant.ru

Разработка, производство, сервис:

•реверс-редукторные передачи.

ГЦКБ Речфлота НПО, ООО

607600, Нижегородская обл., Богородск,
Дуденевское ш, д. 16, gckb.ru
+7 (83170) 2-44-54 office@gckb.ru

Производство:

•дизель-редукторные передачи на базе ЯМЗ.

Звезда, ПАО

192012, Санкт-Петербург,
ул. Бабушкина, д. 123 zvezda.spb.ru
+7 (812) 362-07-47 office@zvezda.spb.ru

Разработка, производство, сервис:

•судовые редукторные и реверс-редукторные передачи
передаваемой мощностью до 40000 кВт.

Звезда-Редуктор, АО

192012, Санкт-Петербург,
ул. Бабушкина, д. 123 zvezda-reductor.ru
+7 (812) 334-97-23 (доб. 5004) office@zvezda-reductor.ru

Производство:

•судовые редукторные передачи и их компоненты.

Киров-Энергомаш Завод, АО

198097, Санкт-Петербург,
пр. Стачек, д. 47 kz-energo.spb.ru
+7 (812) 331-08-00 energomash@kzgroup.ru

Разработка, производство:

•редукторы.

Севастопольский морской завод, филиал АО «ЦС «Звездочка»



299001, Севастополь,
ул. Героев Севастополя, д.17 starsmz.ru
+7 (8692) 40-48-60 zavod@starsmz.ru

Производство:

•редукторы.

Тверьдизельагрегат ПФК, АО

170017, Тверь,
ул. Коняевская, д. 10 pfktda.com
+7 (4822) 33-27-43 ztda@mail.ru

Разработка, производство, сервис:

•реверс-редукторы.

Янтарь Прибалтийский судостроительный завод, АО



236005, Калининград,
пл. Гуськова, д. 1 shipyard-yantar.ru
+7 (4012) 61-30-01 office@shipyard-yantar.ru

Производство:

•редукторы.



Редукторы и мультипликаторы предназначены для снижения или повышения частоты вращения валов при передаче мощности от рабочих машин к исполнительным.

Авиационная и морская электроника, АО

198095, Санкт-Петербург,
ул. Маршала Говорова, д. 290 nppame.com
+7 (812) 339-91-10 mail@nppame.com

Разработка, производство, сервис:

- системы связи.

ВизКом, ООО

115114, Москва,
Павелецкая наб., д. 2, стр. 13 viscomtec.ru
+7 (495) 508-19-79 info@viscomtec.ru

Разработка, производство, сервис:

- земные станции спутниковой связи VSAT.

Завод им. А.А. Кулакова, ОАО

(входит в концерн «Гранит Электрон»)

197198, Санкт-Петербург,
ул. Яблочкова, д. 12 zavodkulakova.ru
+7 (812) 233-29-02 zav_kul@mail.ru

Производство, сервис:

- аппаратура внутренней связи и сигнализации.

Компания СМД, ООО

445007, Тольятти,
ул. Новозаводская., д. 2А, стр. 309 smd-tlt.ru
+7 (812) 335-66-87 smd@inbox.ru

Разработка, производство:

- системы обратной речевой связи

Ситроникс КТ, АО

199178, Санкт-Петербург,
Малый пр. В.О., д. 54, корп. 5П sitronics-kt.ru
+7 (812) 449-90-90 office@sitronics-kt.ru

Разработка, производство, сервис:

- системы связи;
- создание единого информационного пространства e-Навигации для взаимодействия всех участников отрасли;
- облачные сервисы, включая сервисы данных и онлайн-обмена информацией;
- оборудование АСОД УВЧ, бортовой комплекс связи.

Курс ЦНИИ, АО

(входит в Концерн «Моринформсистема-Агат»)

105187, Москва,
ул. Кирпичная, д. 34А kyrs.ru
+7 (495) 365-11-53 produkt@kyrs.ru

Разработка, производство, сервис:

- системы управления комплексом средств связи;
- командные трансляционные станции.

Маринэк, ООО

198035, Санкт-Петербург,
ул. Двинская, д. 12А marineq.ru
+7 (812) 340-00-56 info@marineq.ru

Разработка, производство, сервис:

- системы внутрисудовой связи.

Морсвязьавтоматика НПК, ООО

192174, Санкт-Петербург,
ул. Кибальчича, д. 26Е unicont.com
+7 (812) 622-23-10 info@unicont.com

Производство:

- системы двусторонней громкоговорящей связи;
- командные трансляционные устройства/системы авральной сигнализации;
- системы приема внешних звуковых сигналов;
- системы вызывной (звонковой) сигнализации;
- аппаратура безбатарейной телефонной связи.

МРС Электроникс НПФ, ООО

603014, Нижний Новгород,
Сормовское шоссе, д. 24Н mrs-e.ru
+7 (831) 411-54-89 info@mrs-e.ru

Производство:

- автоматические телефонные станции.

Муромский радиозавод, ОАО

602264, Владимирская обл., Муром,
Радиозаводское шоссе, д. 23 muromrz.com
+7 (49234) 2-16-50 info@muromrz.com

Производство:

- аппаратура громкоговорящей связи, оповещения.

Навмарин, ООО

125599, г. Москва,
78-км МКАД, д.14, корп.1 navmarine.ru
+7 (495) 445-22-26 info@navmarine.ru

Разработка, производство:

- антенны, громкоговорители, УКВ-радиостанции.

Омский НИИ Приборостроения, АО

644009, Омск,
ул. Масленникова, д. 231 oniip.ru
+7 (3812) 53-66-73 info@oniip.ru

Разработка, производство, сервис:

- интегрированные системы связи ГМССБ.

Радионавигационная компания, ООО

603040, Нижний Новгород,
ул. Свободы, д. 63 radionavcom.ru
+7 (831) 215-75-44 info@radionavcom.ru

Производство:

- аппаратура судовой громкоговорящей связи и трансляции.

Спутниковая система Гонец, АО

105005, Москва,
ул. Бауманская, д. 53/2 gonets.ru
+7 (495) 745-50-60 info@gonets.ru

Разработка, производство:

- судовые земные станции спутниковой связи.

Ярославский радиозавод, ПАО (входит в Концерн «РТИ Системы»)

150010, Ярославль,
ул. Марголина, д. 13 yarz.ru
+7 (4852) 42-66-56 yarz@yarz.ru

Разработка, производство:

- радиостанции.

Авиационная и морская электроника, АО

198095, Санкт-Петербург,
ул. Маршала Говорова, д. 29О nppame.com
+7 (812) 339-91-10 mail@nppame.com

Разработка, производство, сервис:

- системы управления, аппаратно-программные комплексы;
- радиоэлектронные системы.

Аврора Концерн НПО, АО (входит в Корпорацию Морского приборостроения)

194021, Санкт-Петербург,
ул. Карбышева, д. 15 avrorasystems.com
+7 (812) 297-23-11 mail@avrorasystems.com

Разработка, производство, сервис:

- интегрированные системы управления техническими средствами судов;
- локальные системы управления главными двигателями, дизель-генераторами, рулевыми машинами, винто-рулевыми колонками;
- системы динамического позиционирования;
- электро-распределительное оборудование (главные распределительные щиты, вторичные распределительные щиты);
- датчики;
- оборудование навигации и связи.

АМТ-Судостроение НПП, ЗАО

196084, Санкт-Петербург,
наб. Обводного канала, д. 88В nppamt-s.ru
+7 (812) 449-86-83 nppamt_s@bk.ru

Производство:

- автоматизированные системы управления и контроля технологических процессов;
- щитовое оборудование.

Арктика СПО, АО



164500, Архангельская обл., Северодвинск,
Архангельское шоссе, д. 34 spoarktika.ru
+7 (8184) 58-54-77 arktika@spoarktika.ru

Производство:

- электрораспределительные устройства (щиты);
- устройства сигнализации.

Арматэк, ЗАО

197374, Санкт-Петербург,
ул. Стародеревенская, д. 11А, корп. 3 armatek.ru
+7 (812) 611-06-18 post@armatek.ru

Производство:

- шкафы управления электроприводами трубопроводной арматуры.

Балхаш-Электра, ООО

690001, Владивосток,
ул. Славянская, д. 17 belectra.ru
+7 (423) 260-89-85 belectra@mail.ru

Разработка, производство:

- системы автоматического управления судовым оборудованием.

Валком, ООО

196084, Санкт-Петербург,
ул. Ломаная, д. 10 valcom.ru
+7 (812) 320-98-33 info@valcom.ru

Разработка, производство, сервис систем судовой автоматики и их компонентов:

- датчики измерения уровня, температуры, давления, расходомеры;
- системы управления грузовыми операциями, контроля за переливом, измерения осадки и уровня, учета СПГ, управления техническими средствами судна;
- морские панельные компьютеры 7"-46";
- контролеры для систем автоматики;
- пульты ПУГО и ЦПУ.

Вега, ООО

142460, Московская обл., Ногинский р-н, п. им. Воровского,
ул. Рабочая, д. 10А veza.ru
+7 (495) 223-01-92 info@veza.ru

Разработка, производство, сервис:

- системы и элементы автоматического управления вентиляционным и климатическим оборудованием.

Вид Компания, ООО

603163, Нижний Новгород,
наб. Гребного канала, д.6 vidnn.ru
+7 (831) 431-94-76 info.vid@yandex.ru

Производство:

- судовые электрораспределительные устройства;
- пульты судовождения и управления;
- системы автоматизации.

Вибратор Приборостроительный завод, АО

194292, Санкт-Петербург,
2-й Верхний пер., д. 5А vbrspb.ru
+7 (812) 622-04-82 zavod@vibrator.spb.ru

Разработка, производство, сервис:

- средства измерения и приборы контроля;
- АСУ ТП, щиты (ГРЩ, АРЩ, ПУ, АВР), мозаичные панели, пульты управления, низковольтное щитовое оборудование.

ВНИИР-Прогресс, ОАО, Санкт-Петербургский филиал (Группа «АБС Электро»)

197348, Санкт-Петербург,
Богатырский пр., д. 18, корп. 1А vniir-progress.ru
+7 (812) 327-51-94 progress@vniir.ru

Разработка, производство, сервис:

- щитовое оборудование (ГРЩ, АРЩ, ВРЩ);
- датчики температуры, давления, уровня;
- пульты управления судном;
- интегрированные системы управления судном и его техническими средствами.

ВЭЛАН, ОАО

357911, Ставропольский край, Зеленокумск,
ул. Вэлановская, д. 1 velan.ru
+7 (863) 237-03-40 velan-td@velan-td.ru

Производство:

- шкафы управления и сигнализации;
- пакетные переключатели и посты управления;
- посты сигнализации;
- пускатели и устройства управления.

Гидротермаль, ООО

603163, Нижний Новгород,
наб. Гребного Канала, д. 6 gidrotermal.ru
+7 (831) 432-00-00 om@gidrotermal.ru

Производство:

- системы управления котельным оборудованием.

Горизонт, АО

344068, Ростов-на-Дону,
ул. Омская, д. 2Ж gorizontrostov.ru
+7 (863) 243-59-59 oao@gorizontrostov.ru

Разработка, производство, сервис:

- системы управления техническими средствами судна;
- автоматизированные рабочие места и многофункциональные пульты с сенсорным управлением.

**Завод им. А.А. Кулакова, ОАО
(входит в концерн «Гранит Электрон»)**

197198, Санкт-Петербург,
ул. Яблочкова, д. 12 zavodkulakova.ru
+7 (812) 233-29-02 zav_kul@mail.ru

Производство, сервис:

- комплексные системы управления техническими средствами судов;
- машинные и рулевые телеграфы;
- малошумные указатели положения руля.

ЗНТ-ВИНЧ, ООО

603003, Нижний Новгород,
ул. Свободы, д. 15, пом. 23 intwinch.ru
+7 (831) 216-32-10 info@zntwinch.ru

Производство, сервис:

- электрооборудование контроля и управления палубными технологическими устройствами.

**Инженерный центр информационных
и управляющих систем, АО**

199034, Санкт-Петербург,
17-линия В.О., д. 4-б ициус.рф
+7 (812) 327-83-84 inbox@ec-ics.ru

Разработка, производство, сервис:

- панели в судовые пульты контроля и управления системами;
- систем контроля и управления (компоненты систем) техническими средствами судна, а также движением судна;
- системы сигнализации.

Инновент Завод вентиляционного оборудования, ООО

111141, Москва,
ул. Кусковская, д. 20А innovent.ru
+7 (495) 730-21-76 info@innovent.ru

Разработка, производство, сервис:

- системы автоматического управления климатическим оборудованием.

Киров-Энергомаш Завод, АО

198097, Санкт-Петербург,
пр. Стачек, д. 47 kz-energo.spb.ru
+7 (812) 331-08-00 energomash@kzgroup.ru

Разработка, производство:

- автоматические системы управления турбогенераторными установками (ТГУ).

Компания СМД, ООО

445007, Тольятти,
ул. Новозаводская, д. 2А, стр. 309 smd-tilt.ru
+7 (812) 335-66-87 smd@inbox.ru

Разработка, производство:

- электрощитовое и коммутационное оборудование на взрывоопасных объектах.

КРОНЕ Инжиниринг, ООО

443004, Самарская обл.,
п. Верхняя Подстепановка, д. 2 krohne.ru
+7 (846) 230-04-70 pr@krohne.ru

Производство:

- контрольно-измерительное оборудование для учета расхода судового топлива (расходомеры, уровнеметры).

Ситроникс КТ, АО

199178, Санкт-Петербург,
Малый пр. В.О., д. 54, корп. 5П sitronics-kt.ru
+7 (812) 449-90-90 office@sitronics-kt.ru

Разработка, производство, сервис:

- приборы управления и контроля;
- интегрированные системы управления.

КСК, ООО

270555, Москва,
ул. Бутырский Вал, д. 26, стр. 1, 5 этаж, пом. 28 kscgroup.ru
+7 (499) 648-88-81 dc@kscgroup.ru

Разработка, производство, сервис:

- шкафы управления и автоматика управления климатическим и вентиляционным оборудованием.

Маяк СКБ, ООО

394003, Воронеж,
Ленинский пр., д. 160 skb-m.ru
+7 (473) 239-60-73 office@skb-m.ru

Разработка, производство, сервис:

- контрольно-диагностические комплексы контроля расхода топлива, масла, питьевой воды, балластных вод;
- системы мониторинга бункеровки судов;
- датчики уровня, датчики-реле уровня.

Меридиан НПФ, АО

197198, Санкт-Петербург,
ул. Блохина, д. 19 npfmeridian.ru
+7 (812) 602-0375 info@npfmeridian.ru

Разработка, производство, сервис:

- система автоматического включения средств противопожарной защиты;
- интегрированные мостиковые системы судов.

Моринсис-Агат-КИП, АО

390006, Рязань,
проезд Речников, д. 17 agat-kip.ru
+7 (4912) 25-85-02 agat-kip@yandex.ru

Разработка, производство, сервис:

- автоматизированные системы контроля технологических процессов (унифицированная система контроля топлива «Опричник», автоматизированная система контроля посадки судна; многофункциональная система контроля);
- сигнализаторы уровня, уровнемеры;
- расходомеры, плотномеры, солемеры;
- датчики давления.

Морсвязьавтоматика НПК, ООО

192174, Санкт-Петербург,
ул. Кибальчича, д. 26Е unicont.com
+7 (812) 622-23-10 info@unicont.com

Производство:

- судовые пульты управления;
- система управления подруливающим устройством;
- приборы преобразования и распределения данных;
- конверторы связи и интерфейсов;
- устройства систем сигнализации.

Морские навигационные системы, АО

198099, Санкт-Петербург,
ул. Промышленная, д. 19 mnsspb.ru
+7 (812) 320-38-40 mns@mnsspb.ru

Проектирование, производство, сервис:

- комплексные системы управления техническими средствами;
- интегрированные мостиковые системы;
- машинные/рулевые телеграфы;
- системы сигнализации.

МРС Электроникс НПФ, ООО

603014, Нижний Новгород,
Сормовское шоссе, д. 24Н mrs-e.ru
+7 (831) 411-58-89 info@mrs-e.ru

Проектирование и производство:

- оборудование автоматизации судов (аварийно-предупредительная сигнализация, управление техническими средствами, системы контроля дверей и иллюминаторов, перелива, концентрации газов);
- машинный телеграф.

Нави-Далс НТП, АО

197046, Санкт-Петербург,
Петроградская наб., д. 34 navi-dals.ru
+7 (812) 740-49-78 mail@navi-dals.ru

Разработка, производство, сервис:

- системы управления и контроля за эксплуатацией средств навигационного оборудования;
- аппаратура сигнализации задымленности помещений.

Невское электромонтажное общество, ООО

187330, Ленинградская область, Отрадное,
ул. Центральная, д. 4Ж, офис 1 ooo-nemo.ru
+7 (812) 318-14-40 mail@ooo-nemo.ru

Производство:

- щиты автоматики, распределительные, освещения, ГРЩ;
- системы аварийно-предупредительной сигнализации, контроллеры;
- пульты управления судном.

Новая Эра, АО

195248, Санкт-Петербург,
ул. Партизанская, д. 21 newelectro.ru
+7 (812) 610-02-52 sales@newelectro.ru

Разработка и производство электрооборудования

среднего и низкого напряжения:

- центры управления электродвигателями;
- комплектные распределительные устройства;
- главные распределительные щиты (ГРЩ);
- вторичные и аварийные распределительные щиты (АРЩ).

Обуховское, АО

196084, Санкт-Петербург,
ул. Цветочная, д. 7 obuhovskoe.ru
+7 (812) 380-12-19 info@obuhovskoe.ru

Разработка, производство:

- щиты, шкафы и пульты управления.

Промышленные компьютерные технологии, АО

194021, Санкт-Петербург,
ул. Политехническая, д. 22 ictech.ru
+7 (812) 640-19-64 mail@ictech.ru

Разработка, производство:

- универсальные морские вычислительные комплексы;
- переносные компьютерные системы.

Радар ММС НПФ, АО

197375, Санкт-Петербург,
ул. Новосельковская, д. 37А radar-mms.com
+7 (812) 777-50-51 radar@radar-mms.com

Разработка, производство:

- программно-аппаратные комплексы для судов (мостиковые системы, системы управления техническими средствами, системы предиктивной аналитики).

РИАТОМ ПЗ, ООО

656023, Барнаул,
ул. Малахова, д. 1 riatom.ru
+7 (3852) 50-61-31 773515@bk.ru

Разработка, производство автоматики для малой энергетики:

- системы управления для судовых дизель-генераторов, главных судовых двигателей;
- ГРЩ, контроллеры.

Саранский приборостроительный завод, ПАО

430030, Республика Мордовия, Саранск,
ул. Васенко, д. 9 saranskpribor.ru
8 (800) 250-83-88 spz@saranskpribor.ru

Производство:

- датчики-реле температуры и давления.

Сидевайс, ООО

198152, Санкт-Петербург,
ул. Новостроек, д. 29 seadevice.ru
+7 (812) 627-02-71 info@seadevice.ru

Производство:

- каркасные и блочные электrorаспределительные устройств (ГРЩ, АРЩ, районные ЭРУ), электромагнитные пускатели и пульты управления судном.

СВ-Энергетика, ООО

344064, Ростов-на-Дону,
ул. Вавилова, д. 54 svenergo.ru
+7 (863) 221-55-17 info@svenergo.ru

Разработка, производство:

- ГРЩ, АРЩ, щиты питания с берега;
- пульты управления устройствами.

СКБ котлостроения, ОАО

198097, Санкт-Петербург,
пр. Стачек, д. 47Ц, каб. 415 skbk.ru
+7 (812) 322-23-77 info@skbk.ru

Разработка, производство:

- АСУ котельными комплексами.

Судовые системы, ООО

196247, Санкт-Петербург,
Ленинский пр. д. 160 shipsystems.spb.ru
+7 (812) 448-13-27 info@shipsystems.spb.ru

Разработка, производство, сервис:

- системы управления судовыми техническими средствами;
- шкафы, распределительные щиты;
- манометровые щиты.

Судовые электротехнические системы НПО, ООО

196128, Санкт-Петербург,
ул. Благодатная, д. 6 npcses.ru
+7 (812) 369-00-10 ses@npcses.ru

Разработка, производство:

- судовые электроэнергетические системы;
- системы управления;
- электrorаспределительные устройства (ГРЩ, АРЩ, щиты электродвижения).

Тверьдизельагрегат ПФК, АО

170017, Тверь,
ул. Коняевская, д. 10 pfktda.com
+7 (4822) 33-27-43 ztda@mail.ru

Разработка, производство, сервис:

- системы автоматики, управления и контроля ДВС и агрегатов на их основе.

Теплоконтроль, ОАО

215503, Смоленская обл., Сафоново,
ул. Ленинградская, д. 18 tcontrol.ru
+7 (48142) 4-26-42 market@tcontrol.ru

Разработка, производство:

- регуляторы температуры для систем вентиляции;

Теплоприбор, ООО

390011, Рязань,
Куйбышевское шоссе, д. 14А teplopribor.ru
+7 (4912) 77-94-49 teplopr@teplopribor.ru

Разработка, производство:

- расходомеры, уровнемеры, сигнализаторы уровня и расхода, датчики-реле, регуляторы, счетчики газа.

Технодар, ГК

185034, Петрозаводск,
6-й Гвардейский пер., д. 7А technodar.group
+7 (8142) 59-30-93 info@technodar.group

Разработка, производство:

- контрольно-измерительное оборудование (расходомеры топлива, датчики уровня, контроллеры, регистраторы);
- программные продукты для обработки и визуализации данных.

Фатом ПКФ, ООО

414028, Астрахань,
ул. Адмирала Нахимова, д. 70А fatom.ru
+7 (8512) 30-57-76 ftm@fatom.ru

Производство:

- щиты распределительные (ГРЩ, АРЩ);
- системы аварийно-предупредительной сигнализации;
- станции управления электродвигателями;
- электромагнитные пускатели;
- пульты управления.

Фиолент Завод, АО

295017, Республика Крым, Симферополь,
ул. Киевская, д. 34/2 zdphiolent.ru
+7 (3652) 27-60-57 info@zdphiolent.ru

Разработка, производство, сервис:

- комплексные системы управления техническими средствами;
- локальные системы управления главными энергетическими установками и электроэнергетической системой, включая вспомогательное оборудование;
- пульты управления судовождением;
- интегрированные мостиковые системы.

ЦНИИ Судовой электротехники и технологии, филиал Крыловский ГНЦ, ФГУП

196128, Санкт-Петербург,
ул. Благодатная, д. 6 krylov-center.ru
+7 (812) 748-52-02 krylov@ksrc.ru

Разработка, производство:

- устройства мягкого пуска электродвигателей;
- системы управления техническими средствами, судовой энергетической системой, гребной электрической установкой;
- главные и аварийные распределительные щиты, щиты электродвижения, щиты с разъединителями.

Чебоксарский электроаппаратный завод, АО

428020, Чебоксары,
пр. Ивана Яковлева, д. 5 cheaz.ru
+7(8352) 39-57-91 cheaz@cheaz.ru

Разработка, производство, сервис:

- комплектные распределительные устройства;
- низковольтные комплектные устройства;
- системы и устройства релейной защиты и автоматики;
- низковольтная аппаратура управления;
- электродвигатели и приводная техника;
- автоматические и вакуумные выключатели;
- цифровые подстанции.

Электродвижение судов НПЦ, АО

197341, Санкт-Петербург,
Фермское шоссе, д.12Е, пом. 178 eds-marine.ru
+7 (812) 308-98-49 info@eds-marine.ru

Разработка, производство, сервис:

- оборудования судовых электроэнергетических систем, систем электродвижения и систем автоматизации.

Электромоноблок Завод, ООО (входит в Schneider Electric)

188323, Ленинградская обл., Гатчинский р-н, Коммунар,
промзона №3, стр. 1 schneider-electric.ru
+7 (812) 305-28-11 ru.ccc@schneider-electric.com

Разработка, производство:

- элегазовые моноблоки;
- контроллеры ПЛК Modicon M340;
- релейная защита SEPAM;
- автоматические выключатели (Easycompact, Compact, Mastercompact).

ЭлектроРадиоАвтоматика, АО

190000, Санкт-Петербург,
пер. Гривцова, д.1/64 eraspb.ru
+7 (812) 571-39-19 era@eraspb.ru

Разработка, производство:

- электрораспределительные устройства (щиты).

Элпроком, ООО

603074, Нижний Новгород,
ул. Маршала Воронова, д. 1А elprocom.ru
+7 (831) 275-37-74 elprocom@mail.ru

Разработка, производство, сервис:

- электрораспределительные устройства (ГРЩ, АРЩ), вторичные щиты (силовые, освещения, вентиляции, сигнализации, контрольные);
- пульты управления судном.

ЭРА Владивостокское предприятие, АО

690005, Владивосток,
ул. Пионерская, д.1 eravlad.ru
+7 (423) 246-78-49 mail@eravlad.ru

Разработка, производство:

- электрораспределительные устройства (ГРЩ, АРЩ, ЩПБ, ИБП, ВРЩ);
- пульты управления;
- датчики конечного положения.

Эра Зеленодольское предприятие, АО

422540, Республика Татарстан, Зеленодольск,
ул. Столичная, д. 30 zpera.ru
+7 (391) 274-90-00 era09@mail.ru

Производство:

- электрораспределительные устройства (ГРЩ, АРЩ);
- пульты управления лебедками/технологическим процессом;
- устройства плавного пуска.

Эра Светловское предприятие, АО

238340, Калининградская обл., Светлый,
ул. Лизы Чайкиной, д. 1 erasvetly.ru
+7 (4012) 31-36-53 office@spera.ru

Производство:

- электрораспределительные устройства.



В результате автоматизации различные функции управления судном и его оборудованием, а также - контроля работы судовых систем передаются техническим устройствам и приборам. Автоматизация позволяет повысить надежность и экономичность работы установок, систем и устройств, продлить ресурс механизмов, улучшить условия труда. Автоматизация судовождения – применение технических средств и различных систем управления, позволяющих быстрее и точнее определять местонахождение судна, выбирать и корректировать его маршрут.

Аврора Концерн НПО, АО
(входит в Корпорацию Морского приборостроения)

194021, Санкт-Петербург,
ул. Карбышева, д. 15 avrorasystems.com
+7 (812) 297-23-11 mail@avrorasystems.com

Разработка, производство, сервис:

- статические преобразователи;
- электроприводы, агрегаты бесперебойного питания.

**Арктика СПО, АО**

164500, Архангельская обл., Северодвинск,
Архангельское шоссе, д. 34 spoarktika.ru
+7 (8184) 58-54-77 arktika@spoarktika.ru

Производство:

токоограничивающие реакторы.

Балтийский трансформатор Завод, ООО

199106, Санкт-Петербург,
24-линия В.О., д. 3-7Ж balttransformer.ru
+7 (812) 329-30-06 info@balttransformer.ru

Производство:

- трансформаторы сухие.

Вид Компания, ООО

603163, Нижний Новгород,
наб. Гребного канала, д. 6 vidnn.ru
+7 (831) 431-94-76 info.vid@yandex.ru

Производство:

- статические преобразователи тока.

ВНИИР-Прогресс, ОАО, Санкт-Петербургский филиал
(Группа «АБС Электро»)

197348, Санкт-Петербург,
Богатырский пр., д. 18, корп. 1А vniir-progress.ru
+7 (812) 327-51-94 progress@vniir.ru

Разработка, производство, сервис:

- источники бесперебойного питания.

Генборг, ООО (входит в Группу ЛЭД)

399344, Липецкая обл., Усмань
ул. Шмидта, д. 4 genborg.ru
+7 (495) 197-68-87 info@genborg.info

Производство:

- судовые электродвигатели.

Главпромэнерго, ГК

180007, Псков,
ул. Максима Горького, д. 1 glavpromenergo.ru
+7 (800) 700-89-17 info@glavpromenergo.ru

Разработка, производство:

- трансформаторы силовые.

Ленинградский электромашиностроительный завод НПО, ООО (входит в Концерн «Русэлпром»)

196641, Санкт-Петербург, п. Металлострой,
дорога на Металлострой, д. 5, корпус 45АО lez.ru
+7 (812) 462-88-29 info@lez.ru

Производство:

- электродвигатели;
- генераторы, турбогенераторы.

Морсвязьавтоматика НПК, ООО

192174, Санкт-Петербург,
ул. Кибальчича, д. 26Е unicont.com
+7 (812) 622-23-10 info@unicont.com

Производство:

- блоки электропитания;
- системы накопления энергии, инвенторы.

Морские навигационные системы, АО

198099, Санкт-Петербург,
ул. Промышленная, д. 19 mnsspb.ru
+7 (812) 320-38-40 mns@mnsspb.ru

Проектирование, производство, сервис:

- импульсные блоки питания.

МРС Электроникс НПФ, ООО

603014, Нижний Новгород,
Сормовское шоссе, д. 24Н mrs-e.ru
+7 (831) 411-54-89 info@mrs-e.ru

Разработка, производство:

- статические преобразователи.

НИИ Энерготехнологий, ООО

346422, Новочеркасск,
ул. Михайловская, д. 129А mrs-e.ru
+7(8635) 21-08-94 mail@niienergo.ru

Разработка, производство:

- агрегаты бесперебойного питания постоянного тока;
- устройства контроля сопротивления изоляции обмоток;
- систем контроля параметров аккумуляторов.

Новая Эра, АО

195248, Санкт-Петербург,
ул. Партизанская, д. 21 newelectro.ru
+7 (812) 610-02-52 sales@newelectro.ru

Разработка и производство электрооборудования среднего и низкого напряжения:

- трансформаторные подстанции, пускатели;
- преобразователи статические и полупроводниковые;
- комплектные распределительные устройства.

Пензенский завод Телема Гино, ООО

440007, Пенза,
ул. Транспортная, д. 1 pztg.ru
+7 (8412) 64-41-00 info@pztg.ru

Разработка, производство:

- резисторы для судов: высокоомные сопротивления с жидкостным охлаждением, резисторы заземления нейтралей, тормозные резисторы для атомных и дизельных ледоколов, круизных лайнеров.

Псковский электромашиностроительный завод, АО

180004, Псков,
пр. Октябрьский, д. 27 pemz.ru
+7 (8112) 70-06-81 omis@pemz.ru

Разработка, производство:

- электрические машины постоянного и переменного тока мощностью до 300 кВт.

Русэлпром, ООО

119415, Москва,
пр. Вернадского, д. 37, корп. 1 ruselprom.ru
+7 (495) 788-28-27 mail@ruselprom.ru

Разработка, производство, сервис:

- электроэнергетические системы с электродвижением;
- турбогенераторы, генераторы, трансформаторы;
- гребные электродвигатели с прямым приводом на винт;
- электродвигатели подруливающих устройств, ВРК;
- электродвигатели для вторичных агрегатов.

Силовые машины, АО

195009, Санкт-Петербург,
ул. Ватутина, д. 3А power-m.ru
+7 (812) 346-70-37 mail@power-m.ru

Разработка, производство, сервис:

- системы электродвижения судов мощностью от 2000 кВт;
- электрические приводы ВРК мощностью от 1500 кВт;
- синхронные генераторы мощностью от 500 кВт;
- электродвигатели постоянного и переменного тока.

Системы управления и приборы, АО

195257, Санкт-Петербург,
ул. Обручевых, д. 9 suip.ru
+7 (812) 320-23-93 info@suip.ru

Разработка, производство:

- электроприводы.



СКТБЭ, АО

129226, Москва,
ул. Сельскохозяйственная, д. 12 intelhim.ru
+7 (495) 662-71-16 sktbe@intelhim.ru

Разработка, производство:

- выпрямители, инверторы;
- источники электропитания 4-90 кВт.

Судовые электротехнические системы НПО, ООО

196128, Санкт-Петербург,
ул. Благодатная, д. 6 npcses.ru
+7 (812) 369-00-10 ses@npcses.ru

Разработка, производство:

- преобразователи частоты, инверторы/выпрямители тока.

Тверьдизельагрегат ПФК, АО

170017, Тверь,
ул. Коняевская, д. 10 pfktda.com
+7 (4822) 33-27-43 ztda@mail.ru

Разработка, производство, сервис:

- синхронные генераторы 16-150 кВт.

Уралэлектро медногорский электротехнический завод, ОАО (входит в Концерн «РТИ Системы»)

462275, Оренбургская обл., Медногорск,
ул. Моторная, д. 1А ural-motor.ru
+7 (35379) 29-2-05 mail@uralelectro.ru

Производство:

- электродвигатели асинхронные, пускатели.

Уралэлектромаш, ЗАО

623409, Свердловская обл., Каменск-Уральский,
ул. Карла Маркса, д. 2 kuelm.ru
+7 (3439) 37-09-00 sbit@kuelm.ru

Разработка, производство:

- асинхронные электродвигатели.

Фатом ПКФ, ООО

414028, Астрахань,
ул. Адмирала Нахимова, д. 70А fatom.ru
+7 (8512) 30-57-76 ftm@fatom.ru

Производство:

- компенсаторы реактивной мощности.

ЦНИИ Судовой электротехники и технологии, филиал Крыловский ГНЦ, ФГУП

196128, Санкт-Петербург,
ул. Благодатная, д. 6 krylov-center.ru
+7 (812) 748-52-02 krylov@ksrc.ru

Разработка, производство, сервис:

- электрооборудование для системы электродвижения;
- комплекты электрооборудования для судовых электроэнергетической системы;
- комплекты электрооборудования для единой электро-энергетической системы с гребной электрической установкой.

Электроагрегат, ОАО

305022, Курск,
ул. 2-я Агрегатная, д. 5А electroagregat.com
+7 (4712) 26-05-50 general@kursknet.ru

Производство:

- электрогенераторы синхронные 8-1000 кВт, 1250-1600 кВт;
- преобразователи частоты электромашинные 16-100 кВт.

Электрозавод, АО

107023, Москва,
ул. Электрозаводская, д. 21 elektrozavod.ru
+7 (495) 777-82-12 info@erso.group

Разработка, производство, сервис:

- трансформаторы.

Электротяжмаш-Привод, АО

618911, Пермский край, Лысьва,
ул. Пожарского, д. 8 privod-lysva.ru
+7 (34249) 9-15-67 info@privod-lysva.ru

Разработка, производство, сервис:

- асинхронные двигатели, электрогенераторы;
- гребные электродвигатели.

Электрофизика, ООО

196641, Санкт-Петербург, п. Металлострой
дорога на Металлострой, д. 3, корп. 2 electrofizika.ru
+7 (812) 334-22-57 info@electrofizika.spb.ru

Производство:

- сухие силовые трансформаторы.

Ярославский электромашиностроительный завод, ОАО

150040, Ярославль,
пр. Октября, д. 74 eldin.ru
+7 (4852) 78-00-00 info@eldin.ru

Разработка, производство, сервис:

- асинхронные электродвигатели;
- синхронные генераторы.

33 Судоремонтный завод, АО

238520, Калининградская обл., Балтийск,
Русская наб., д. 2 33срз.рф
+7 (40145) 3-23-15 srf33@mail.ru

Производство:

- вентиляционные крышки.

Акма, ООО

192289, Санкт-Петербург,
Грузовой проезд, д. 23 akmaspb.ru
+7 (812) 329-01-99 glass@akma.spb.ru

Производство:

- стекло для речных и морских судов.

Аккумуляторная компания Ригель, АО

197376, Санкт-Петербург,
ул. Профессора Попова, д. 38 zavodrigel.tilda.ws
+7 (812) 606-68-20 general@rigel.ru

Производство:

- литий-ионные аккумуляторы и батареи на их основе.

Акустические измерительные системы - НН, ООО

603052, Нижний Новгород,
Сормовское ш., д. 24Р1 aisnn.com
+7 (831) 420-52-20 info@aisnn.com

Производство:

- сигнализаторы уровня жидкости.

Алюминиевые конструкции, ООО

190020, Санкт-Петербург,
наб. Обводного канала, д. 148, корп. 2 pak-pamir.com
+7 (812) 407-73-30 office@pak-pamir.com

Разработка, производство:

- трапы и спасательные люльки;
- площадки поворотные-откидные, беседки водолазные.

Амурский судостроительный завод, ПАО

681000, Хабаровский край, Комсомольск-на-Амуре,
ул. Аллея Труда, д. 1 асзкмс.рф
+7 (4217) 57-34-83 email@amurshipyard.ru

Производство:

- ахтерштевни, горловины, люки, иллюминаторы;
- муфты соединительные, фильтры всех видов.

Анализатор СПО, ФГУП

214031, Смоленск,
ул. Бабушкина, д. 3 gazanalizator.ru
+7 (4812) 35-81-67 info@gazanalizator.ru

Разработка, производство:

- газоанализаторы.

Анком НПФ, ООО

199155, Санкт-Петербург,
ул. Уральская, д. 19, корп. 8А scwp.ru
+7 (812) 647-02-34 info@scwp.ru

Разработка, производство, сервис:

- спирально-тросовые виброизоляторы;
- упруго-демпферные виброопоры.

Анодъ ЗНГА, ООО (входит в Корпорацию ПСС)

614030, Пермь,
ул. Репина, д. 115, корп. 1 znga-anod.ru
+7 (800) 333-96-97 anod@pss.ru

Производство оборудования электрохимической защиты судов от коррозии:

- судовые протекторы.

Арис и Гесер, ГК

187330, Ленинградская обл., Отрадное,
Ленинградское шоссе, д. 6 aris-geser.ru
+7 (812) 493-27-98 info@aris-geser.ru

Производство:

- крышки судовые;
- иллюминаторы.

Армалит Машиностроительный завод, АО

198097, Санкт-Петербург,
ул. Трефолева, д. 2 armalit.ru
+7 (812) 603-40-77 market@armalit1.ru

Производство:

- судовые резинометаллические амортизаторы;
- судовые лифты.

Астраханское ЦКБ, АО

414000, Астрахань,
ул. Володарского, д. 14А ackb.ru
+7 (8152) 51-45-92 mail@ackb.ru

Производство:

- крышки судовые и дегазационные;
- клинкеты;
- искрогасители, огнепреградители, глушители-искрогасители;
- эжекторы балластные;
- искрогасители.

Балтийский завод, АО

199106, Санкт-Петербург,
ул. Косая линия, д. 16 bz.ru
+7 (812) 324-94-35 propeller@bz.ru

Производство:

- форштевни и ахтерштевни.

Балтикфлекс, ООО

199106, Санкт-Петербург,
дорога на Металлострой, д. 11А balticflex.ru
+7 (812) 324-94-35 info@balticflex.ru

Производство:

- гибкие трубопроводные системы для перекачки жидких сред.

Би Питрон, ООО

191114, Санкт-Петербург,
Виленский пер., д. 4 beepitron.com
+7 (812) 740-18-00 all@beepitron.com

Производство:

- системы судового обогрева.

Бик-Информ, ООО

606480, Санкт-Петербург,
ул. Маршала Говорова, д. 52 bic-inform.ru
+7 (812) 320-22-02 nachp@bic-inform.ru

Производство:

- системы внутреннего/внешнего видеонаблюдения.

Борремфлот, АО (входит в СК «Волжское пароходство»)

606480, Нижегородская обл.,
п. Октябрьский borremfлот.ru
+7 (83159) 4-51-10 office@borremfлот.ru

Производство:

- фланцы и втулки.

Бранар, ООО

194044, Санкт-Петербург,
ул. Менделеевская, д. 7, корп.3, стр.1 branar.ru
+7 (812) 565-50-30 info@branar.ru

Производство:

- закаленные, электрообогревные стекла для судовых иллюминаторов и рубочных окон.

Велес, ООО

346506, Ростовская обл., Шахты,
ул. Неглинская, д. 2А, vlssh.ru
+7 (8636) 20-01-20 velessh@yandex.ru

Разработка, производство:

- головки вентиляционные;
- крышки вентиляционные;
- детали трубопроводов;
- иллюминаторы;
- крышки судовых сходных и световых люков.

Вид Компания, ООО

603163, Нижний Новгород,
наб. Гребного канала, д. 6 vidnn.ru
+7 (831) 431-94-76 info.vid@yandex.ru

Производство:

- мелкогерметичная электроаппаратура.

Видау СБ, ООО

129085, Москва,
ул. Большая Марьинская, д. 9, стр.1 vidau.tv
+7 (495) 777-74-64 info@vidau.ru

Разработка, производство, сервис:

- телевизионные системы охранного наблюдения.

Винета, ООО

187026, Ленинградская обл., Никольское,
Ульяновское шоссе, д. 5Г vineta.ru
+7 (812) 493-50-48 info@vineta.ru

Разработка, производство:

- оборудование топливо- и маслоподготовки;
- фильтры различных типов и назначения;
- оборудование газо- и воздухоочистки.

Волгоградский завод судового машиностроения, ООО

400112, Волгоград,
ул. Арсеньева, д. 2 vzs34.ru
+7 (8442) 98-87-53 mail@vzs34.ru

Производство:

- судовые двери наружные и в рубках, крышки сходных люков;
- люки грузовых танков, иллюминаторы.

Выборгский машиностроительный завод, ООО

188802, Ленинградская обл., Выборг,
Приморское шоссе, д. 2Б vmz1.ru
+7 (81378) 2-37-35 info@vmz1.ru

Производство:

- горловины, воздушные головки, иллюминаторы;
- крышки сходных люков, водогазонепроницаемые крышки, фонари смотровые;
- панели палубные композитные;
- системы авиатопливообеспечения;
- резервуары высокого давления.

Гамма ОКБ, ООО

141280, Московская обл., Ивантеевка,
Фабричный проезд, д. 1 okb-gamma.ru
+7 (495) 989-66-86 info@okb-gamma.ru

Разработка, производство:

- системы электрообогрева судов.

Горэлтех Завод, ООО

195176, Санкт-Петербург,
шоссе Революции, д. 18А, пом. 4Н exd.ru
+7 (812) 448-90-90 mail@exd.ru

Разработка, производство:

- коробки/разветвители клемные взрывозащищенные.

ГЦКБ Речфлота НПО, ООО

607600, Нижегородская обл., Богородск,
Дуденевское ш, д. 16 gckb.ru
+7 (83170) 2-44-54 office@gckb.ru

Производство:

- горловины.

Дальзавод Центр судоремонта, АО (входит в ДЦСС)

690001, Приморский край, Владивосток,
ул. Дальзаводская, д. 2 csdalzavod.ru
+7 (423) 222-02-10 dalzavod@dcss.ru

Производство:

- сепараторы трюмно-балластных вод.

Дельные вещи, ООО

152919, Рыбинск,
ул. Гагарина, д. 35/3, кв. 60 delnyeveshi@mail.ru
+7 (915) 981-65-70 delveshi.ru

Производство:

- дверь водогазонепроницаемая, алюминиевая, противопожарная;
- дельные вещи (кнехты, клюза, иллюминаторы, трапы, люки).

Завод подшипников скольжения, АО

392000, Тамбов,
Успенская пл., д. 1/188 plain-bearing.ru
+7 (4752) 47-17-52 zps@plain-bearing.ru

Производство:

- вкладыши подшипников скольжения коленчатого вала, упорных полуколец для судовых двигателей и компрессоров.

Заволжский завод металлоизделий, ООО

606524, Нижегородская обл., Заволжье,
ул. Железнодорожная, д. 1, zmetiz.ru
+7 (831) 228-15-16 info@zmetiz.ru

Производство:

- резинометаллические амортизаторы.

Звезда Дальневосточный завод, АО (входит в ДЦСС)

692809, Приморский край, г. Большой Камень
ул. Степана Лебедева, д. 1 fes-zvezda.ru
+7 (42335) 5-11-40 dvzzvezda@dvzz.ru

Производство:

- детали из пластмасс;
- резинотехнические изделия различной формы диаметром до 500 мм (кольца, прокладки, вкладыши, воротники, сильфоны, мембраны, диафрагмы, патрубки, амортизаторы).

Инмор, ООО

198216, Санкт-Петербург,
ул. Автомобильная, д. 8 inmor.ru
+7 (812) 333-33-89 inmor1@inmor.ru

Производство:

- виброизоляторы.

Кампо, АО

142602, Московская обл., Орехово-Зуево,
ул. Гагарина, д. 1 kampo.ru
+7 (495) 642-73-79 kampo@kampo.ru

Разработка, производство:

- системы обеспечения водолазных работ.

Камчатфлотсервис, ООО

683000, Петропавловск-Камчатский,
ул. Озерновская коса, д. 11, а/я 250 kamfs.ru
+7 (495) 642-73-79 kamfs@kamfs.ru

Разработка, производство:

- штормтрапы посадочные;
- лоцманские трапы.

Каскад НПО, АО

428027, Чебоксары,
ул. Хузангая, д. 18, корп.1 npokaskad.ru
+7 (800) 500-55-19 market@npokaskad.ru

Разработка, производство:

- электрические соединители, клеммные зажимы, шнодержатели, комплекты для оснащения выдвижных элементов и модулей выдвижных элементов.

Кингисеппский машиностроительный завод, ООО

192241, Санкт-Петербург,
пр. Славы, д. 52, корп. 1, пом 51Н kmz1.ru
+7 (812) 318-52-04, info@kmz1.ru

Производство:

- водоструйные эжекторы.

Красный Гидропресс, АО

347900, Таганрог,
Северная пл., д. 3 aohpress.ru
+7 (8634) 31-46-04 hpress@mail.ru

Производство:

- фильтры гидравлические;
- фильтрозлементы.

Красная Кузница судоремонтный завод, филиал АО «ЦС «Звездочка»

163020, Архангельск,
ул. Краснофлотская, д. 1 star.ru
+7(8182) 23-21-25 info@176srz.ru

Производство:

- валы и детали вращения длиной до 18 м.

Компания СМД, ООО

445007, Тольятти,
ул. Новозаводская, д. 2А, стр. 309 smd-tilt.ru
+7 (812) 335-66-87 smd@inbox.ru

Разработка, производство:

- системы видеонаблюдения и IT-системы.

КСК, ООО

270555, Москва,
ул. Бутырский Вал, д. 26, стр. 1, 5 этаж, пом. 28 kscgroup.ru
+7 (499) 648-88-81 dc@kscgroup.ru

Разработка, производство, сервис:

- системы внутреннего и внешнего освещения;
- системы видеонаблюдения и регистрации;
- системы накопления и передачи данных, связь;
- системы контроля доступа.

Ладога ПСК, ООО

188518, Ленинградская обл., д. Яльгелево,
ул. Весенняя, стр. 1/5, пом. 1 pskladoga.ru
+7 (812) 643-66-82 info@ladogapsk.ru

Разработка, производство:

- фильтры;
- оборудование для вертолетных площадок;
- дельные вещи.

Ломоносовский завод судового оборудования, ООО

198412, Санкт-Петербург, Ломоносов,
Транспортный пер., д. 3 lzso-spb.com
+7 (812) 422-84-60 lzso.spb@gmail.com

Производство:

- иллюминаторы, крышки, двери судовые;
- леера тросовые;
- горловины, вьюшки, трапы.

Лопастные гидравлические машины, АО

115184, Москва,
3-й Угрешский проезд, д. 6 aolgm.ru
+7 (495) 677-73-16 sk@aolgm.ru

Разработка, производство, сервис:

- криогенные насосы для систем перекачивания сжиженного природного газа (СПГ).

ЛТ-Групп, АО

188300, Гатчина,
ул. Карла Маркса, д. 63-65 metalloobrabotka-russia.ru
+7 (812) 244-57-12 info@metalloobrabotka-russia.ru

Производство:

- автоматические закрытия воздушных труб;
- крышки вентиляционные, головки воздушные/грибовидные;
- тройники, штуцерно-торцевые соединения.

Магистраль Лтд, ООО

601501, Гусь-Хрустальный,
ул. Старых большевиков, д. 7 mgs-armor.com
+7 (4922) 77-97-78 bronja@magist.ru

Производство:

- стекла закаленные, многослойные для судовых иллюминаторов и рубочных окон.

Манотомь, ОАО

634061, Томск,
Комсомольский пр., д. 62 manotom.com
+7 (4922) 77-97-78 marketing@manotom.com

Производство:

- манометры, вакуумметров и мановакуумметров;
- вспомогательная арматура (вентильные блоки, демпфирующие устройства).

Маринэк, ООО

198035, Санкт-Петербург,
ул. Двинская, д. 12А marineq.ru
+7 (812) 340-00-56 info@marineq.ru

Разработка, производство, сервис:

- телевизионные системы охранного видеонаблюдения;
- блоки питания и зарядные устройства;
- судовые компьютеры и моноблоки.

Машпром НПО, ООО

603158, Нижний Новгород,
Московское шоссе, д. 83А npo-mashprom.ru
+7 (831) 218-83-33 zakaz@npo-mashprom.ru

Производство:

- детали трубопроводов.

Мегал, ООО

192019, Санкт-Петербург,
ул. Профессора Качалова, д. 11Э megal-spb.com
+7 (812) 448-54-04 info@megal-spb.ru

Производство:

- судовые и шлюпочные трапы.

Металкомп, АО

198096, Санкт-Петербург,
ул. Корабельная, д. 6, корп. 7, литера ЕС metalcomp.ru
+7 (812) 784-14-87 mail@metalcomp.ru

Разработка, производство:

- сварные конструкции (элементы надстройки корабля, трапы, сходни, леерные и тентовые стойки, шкафы, элеваторы, стеллажи);
- сильфонные компенсаторы и уплотнения сильфонные;
- амортизирующие элементы, амортизационные блоки и корабельные сборные амортизаторы различных конструкций, виброизолирующие платформы;
- дельные вещи, изделия и детали судовых устройств (крышки, дверцы, люки, горловины, кингстоны, захлопки), вьюшки;
- металлическое емкостное оборудование, обечайки;
- судовые лифты и подъемники.

Метмаш, ООО

606440, Нижегородская обл., Бор,
ул. Луначарского, д. 128 metmash.com
+7 (83159) 3-61-04 sales@metmash.com

Производство:

- автоматические сцепные устройства;
- рефулерные помпы;
- муфты зубчатые, роульсы, полумуфты.

Микрон-Марин, ООО

196650, Санкт-Петербург, Колпино,
терр. Ижорского завода, 41 ЕЖ micron-marine.ru
+7 (812) 322-89-22 micron@micron-marine.ru

Производство:

- такелаж (скобы, талрепы, коуши, блоки и пр.)

Морсвязьавтоматика НПК, ООО

192174, Санкт-Петербург,
ул. Кибальчича, д. 26Е unicont.com
+7 (812) 622-23-10 info@unicont.com

Разработка, производство, сервис:

- коробки распределительные и предохранительные;
- корпуса электрощитов.

Морской Технический Центр, ООО

187330, Ленинградская обл., Отрадное
ул. Центральная, д. 4Ж, пом. 13 mtcen.com
+7 (812) 244-20-07 mail@mtcen.com

Производство:

- мобильные комплексы сейсморазведки;
- тифоны.

Мосавтостекло, ООО

115114, Москва,
ул. Дербеневская, д. 7, стр. 1 mosavtosteklo.ru
+7 (495) 181-71-71 masteklo@mosavtosteklo.ru

Разработка и производство:

- стекла иллюминаторные.

Муфты НСК, ООО

196084, Санкт-Петербург,
ул. Цветочная, д. 18В mufta-nsk.ru
+7 (812) 339-88-61 mufta.nsk@mail.ru

Разработка и производство:

- муфтовых, штуцерно-торцевых, фланцевых соединительных трубопроводов;
- переборочные стаканы.

Невский судостроительно-судоремонтный завод, ООО

187320, Ленинградская обл., Шлиссельбург,
Фабричный остров, д. 2 nssz.ru
+7 (812) 335-25-60 sec2@nssz.ru

Производство:

- крышки, люки, горловины, трапы.

НЭТИЗ НПЦ, ООО

197374, Санкт-Петербург,
ул. Савушкина, д. 115, корп. 4А пом. 32Н netizbattery.ru
+7 (812) 431-17-28 info@netizbattery.ru

Производство:

- аккумуляторы.

Обуховское, АО

196084, Санкт-Петербург,
ул. Цветочная, д. 7Л obuhovskoe.ru
+7 (812) 380-12-19 info@obuhovskoe.ru

Разработка, производство:

- судовые лифты и подъемники;
- фильтры.

Океанос НПП ПТ, АО

194295, Санкт-Петербург,
ул. Есенина, д. 19/2 oceanos.ru
+7 (812) 292-37-16 office@oceanos.ru

Разработка, производство:

- автономные необитаемые подводные аппараты;
- телеуправляемые необитаемые подводные аппараты;
- электрические манипуляторные комплексы.

Пелла-Фиорд, ЗАО

187330, Ленинградская обл., Отрадное,
ул. Центральная, д. 4 pellafiord.ru
+7 (812) 380-40-91 pellafiord@mail.ru

Производство:

- изделия из композитных материалов.

ПК МС, ООО

188508, Ленинградская обл., Ломоносовский р-н,
Южная часть промзоны «Горелово», квартал 2, д.31
pk-ms.ru
+7(812) 305-20-47 info@pk-ms.ru

Разработка, производство:

- детали приводов из нержавеющей стали и втулками из фторопласта;
- коробки грязевые;
- фонари смотровые;
- заслонки дроссельные;
- воронки приварные встык на трубу;
- сетки на приемную трубу и клапан;

- детали приводов;
- наконечники к патрубку приемному для откачки;
- горловина ВГН-500;
- соединения трубопроводов с шаровым ниппелем ввертные;
- соединения труб штуцерно-торцевые;
- гайки накидные, гайки-заглушки;
- штуцера ввертные;
- соединения трубопроводов резьбовые, ниппели шаровые;
- сетки вентиляционные концевые и междуфланцевые;
- патрубки бортовые приварные;
- масленки колпачковые, пробки спускные;
- шкивы клиноременных передач;
- приварыши под датчики измерения температур, на трубу под датчики уровня ASL 400 и 27P, под термометр корабельный, под переборочные фланцы стаканов (стальные), путевые под фланцы труб и арматуры;
- вварыши путевые под фланцы труб и арматуру;
- протекторы кольцевые междуфланцевые (тип 2 и для плоских фланцев);
- соединения для слива нефтеводной смеси и сточных вод;
- фланцы, быстроразъемные соединения, втулки, наконечники для нефтеводной смеси;
- смотровые окна емкостей и цистерн;
- наварыши, скобы;
- парковочные барьеры и столбики;
- комингс;
- задвижки обыкновенные вентиляционные;
- воздухораспределители-жалюзи поворотные;
- решетки приемных подводных отверстий;
- захлопки вентиляционные непроницаемые систем вентиляции и кондиционирования воздуха;
- детали закладные для железобетонного судостроения, стаканы донные.

Пластмасс Групп ТД, ООО

141108, Московская обл., Щелково
ул. Заводская, д. 1 plastmass-group.ru
+7 (499) 951-79-41 info@zedex.ru

Разработка, производство:

- материал для радиопрозрачных защитных колпаков, обтекателей антенных систем.

Потенциал Завод, ООО (входит в Schneider Electric)

425350, Республика Марий Эл, Козьмодемьянск,
ул. Юбилейная, д. 15 schneider-electric.ru
+7 (836) 329-21-00 ru.ccc@schneider-electric.com

Разработка, производство, сервис:

- электроустановочные изделия (розетки, выключатели, монтажные коробки, лотки, пластиковые модульные щиты).

Пролетарский завод, ПАО

192029, Санкт-Петербург,
ул. Дудко, д. 3 proletarsky.ru
+7 (812) 600-12-80 info@proletarsky.ru

Разработка, производство, сервис:

- манипуляторные устройства для подводных работ;
- комплекс устройств хранения и подачи, транспортировки вертолета для кораблей и судов различного назначения.



Промтехнологии, ООО

117638, Москва,
ул. Одесская, д. 2, Башня «С» promtech.org
+7 (495) 645-00-71 info@promtech.org

Разработка, производство:

• сепарационные модули очистки топлива, масла.

Промышленный обогрев, ООО

197345, Санкт-Петербург,
ул. Мебельная, д. 12, корп. 1, оф. 705 teplodor.ru
+7 (812) 243-97-97 infopo@sst.ru

Услуги:

• проектирование, поставка, разработка оборудования, монтаж, пусконаладка и сервисное обслуживание промышленных систем кабельного обогрева и гофрированных труб из нержавеющей стали.

Раскат КБ, ООО

180006, Псков,
ул. Советская наб., д. 3 kb-raskat.ru
+7 (8112) 29-04-90 Info@kb-raskat.ru

Разработка, производство:

• типовые и модульные электрические соединители.

PM-стиль, ООО

192019, Санкт-Петербург,
ул. Седова, д. 11АЦ rm-steel.com
+7 (812) 318-00-15 info@rm-steel.com

Производство:

• такелажное оборудование.

Российская стекольная компания, АО

194362, Санкт-Петербург, п. Парголово,
Выборгское ш., д. 503, корп. 3 rglass.ru
+7 (812) 333-17-90 office@rglass.ru

Производство:

• стекло закаленное для иллюминаторов и рубочных окон.

Самусьский Судостроительно-судоремонтный завод, ООО (входит в Холдинг «Сибирский центр логистики»)

634501, Томская обл. п. Самусь,
ул. Ленина, д. 21 samus.siblogistics.ru
+7 (3823) 90-42-06 sssrz@yandex.ru

Производство:

• иллюминаторы, крышки судовые.

Саранский приборостроительный завод, ПАО

430030, Республика Мордовия, Саранск,
ул. Васенко, д. 9 saranskpribor.ru
+7 (800) 250-83-88 spz@saranskpribor.ru

Производство:

• сильфоны многослойные, сильфонные узлы.

Северная Миля Производственная Компания, ООО

198095, Санкт-Петербург,
Химический пер., д. 1БЕ, офис 88 nordmile.ru
+7 (812) 332-16-14 nordmile@nordmile.ru

Производство:

• дельные вещи, такелаж, вьюшки.

Северное машиностроительное предприятие ПО, АО

164500, Архангельская обл., Северодвинск,
Архангельское шоссе, д. 58 sevmash.ru
+7 (8184) 50-47-17 smp@sevmash.ru

Разработка, производство:

• арматуру и устройства для систем жатого воздуха;
• крепежные изделия диаметром до 1 м, длиной до 3 м и весом до 5 т;
• клюза, ахтерштевни, форштевни и румпели, кнехты.

Севзапканат, ООО

198515, Санкт-Петербург, Стрельна,
ул. Фронтальная, д. 3 sevzapkanat.com
+7 (812) 509-12-44 sbit@sevzapkanat.ru

Разработка, производство:

• морской такелаж (коуши, талрепы, захваты и траверсы для подъема морских контейнеров и судов).

Севмормаш-2М, ООО

299012, Севастополь,
ул. Паршина, д. 4 sevmormash-2m@mail.ru
+7 (8692) 48-70-15

Разработка, производство, сервис:

• фильтры.

СИАЛ, ООО

660111, Красноярск,
ул. Пограничников, д. 103, стр.4 sial-group.ru
+7 (391) 274-90-70 D.Osokin@sial-group.ru

Производство:

• крышки и горловины;
• сходные люки и лацпорты.

Силос Гатчинский завод морской техники, ООО

188300, Гатчина,
ул. 120-й Гатчинской дивизии, д. 1 seelowe.ru
+7 (812) 642-23-84 sales@seelowe.ru

Производство:

• линейные стеклоочистители, солнцезащитные роллетные шторы;
• иллюминаторы и рубочные окна;
• судовые горловины.

Системы управления и приборы, АО

195257, Санкт-Петербург,
ул. Обручевых, д. 9Д suip.ru
+7 (812) 320-23-93 info@suip.ru

Разработка, производство, сервис:

• агрегаты бесперебойного питания, электроприводы;
• статические преобразователи;
• локальные системы управления и защиты механизмов.

Связь и радионавигация СПб, ООО

198035, Санкт-Петербург,
ул. Виндавская, д. 2Д cirspb.ru
+7 (812) 467-36-73 sales@cirspb.ru

Разработка, производство:

• стабилизированные импульсные блоки питания 10А и 40А;
• размножители данных.

КОМПЛЕКСНЫЕ РЕШЕНИЯ ДЛЯ ЭЛЕКТРООБОГРЕВА СУДОВ

- Проектирование
- Производство
- Поставка
- Шефмонтаж
- Гарантийное и сервисное обслуживание



СИСТЕМЫ ЭЛЕКТРООБОГРЕВА ОБЕСПЕЧИВАЮТ:



НЕПРЕРЫВНОСТЬ ТЕХНОЛОГИЧЕСКИХ ПРОЦЕССОВ

Подогрев специализированных трубопроводов и резервуаров на судах различного назначения.



БЕЗОПАСНОСТЬ РАБОТЫ СУДОВЫХ СИСТЕМ

Обогрев палуб, лееров, трапов, комингсов, взлетно-посадочных площадок, топливopоводов, сливноналивных трубопроводов, антенн, мачт.



КОМФОРТ И БЕЗОПАСНОСТЬ ПАССАЖИРОВ И ЭКИПАЖА

Обогрев путей эвакуации, спасательного оборудования, полов влажных помещений (душевых, галююнов, прачечных).

СКТБЭ, АО



129226, Москва,
ул. Сельскохозяйственная, д. 12 intelhim.ru
+7 (495) 662-71-16 sktbe@intelhim.ru

Разработка, производство, сервис:

- системы электрохимической регенерации воздуха;
- аппараты (печи) дожигаания водорода;
- генераторы кислорода/водорода;
- газоаналитическое оборудование контроля.

СОМ, ООО

188361, Ленинградская обл., п. Новый Свет,
д. 111 пом. 5
+7 (812) 970-18-07 ooo.som@mail.ru

Разработка, производство:

- разобщающие устройства;
- стопора фрикционные, роульсы, держатели, траверсы;
- крышки светового люка.

Судовые системы, ООО

196247, Санкт-Петербург,
Ленинский пр., д. 160 shipsystems.spb.ru
+7 (812) 448-13-27 info@shipsystems.spb.ru

Разработка, производство, сервис:

- блоки редукации;
- генераторы азота, кислорода и водорода;
- системы инертных газов.

Судостроение Судоремонт, ООО

603028, Нижний Новгород,
Спортсменский пер., д.12 sb-sr.com
+7(831) 265-80-11 info@sb-sr.com

Производство:

- лифты судовые, подъемные платформы;
- устройства и закрытия отверстий в корпусе (крышки, клинкетные двери и др.).

Судостроительный завод им. Б.Е. Бутомы, АО

298310, Республика Крым, Керчь,
ул. Танкистов, д. 4 zalivkerch.com
+7 (36561) 3-30-55 shipyard@kerchbutoma.ru

Производство:

- узлы и детали судового машиностроения;
- дельные вещи.

Термаль Концерн, ЗАО

603950, Нижний Новгород,
пр. Гагарина, д. 178 termal.biz
+7 (831) 233-44-44 secretary@termal.biz

Производство:

- электронагреватели для нефти и масла;
- реостаты, резисторы.

Тетис Про, АО

117042, Москва, п. Сосенское
ул. Поляны, владение 54, стр. 1 tetis-pro.ru
+7 (495) 786-98-55 tetis@tetis-pro.ru

Производство:

- вололазное снаряжение и комплексы.

Технология им. А.Г. Ромашина ОНПП, АО

249031, Обнинск
Киевское шоссе, д. 15, technologya.ru
+7 (484) 399-68-68 info@technologya.ru

Разработка, производство:

- продукция из полимерных композиционных, керамических и стеклообразных материалов.

Тикраша, ООО

125445, Москва,
Ленинградское шоссе, д. 65, стр. 5 teakrussia.ru
+7 (905) 311-76-54 teakrussia@mail.ru

Производство:

- тиковые и искусственные палубные покрытия.

Транспортные технические решения, ООО

109202, Москва,
ул. 1-я Фрезерная, д. 2/1, стр.1 tcp.msk.ru
+7 (495) 781-57-58 tcp@tcp.msk.ru

Разработка, производство:

- ультрафиолетовые приборы обеззараживания воздуха.

ТрансТехнология, ООО

305026, Курск, пос. Аккумулятор,
д. 34А transotboy.ru
+7 (4712) 77-02-71 transcomp01@list.ru

Производство:

- кранцы швартовные;
- арочные отбойные устройства;
- кранцевую защита для буксиров;
- W-образный кранец;
- M-образной кранец;
- бортовой привальный брус D-образный;
- квадратный привальный брус C-образный и D-образный;
- блочные отбойные устройства;
- привальный брус резиновый цельнолитой;
- резиновые смеси собственного производства для различных областей промышленности;
- литое портовое оборудование: кнехты, тумбы, якоря.

Управляющие системы НПФ, ООО

690003, Владивосток,
ул. Верхне-Портовая, д. 66-29
+7 (423) 251-52-87

Производство:

- Устройство проверки остаточной емкости аккумуляторных батарей.

Фатом ПКФ, ООО

414028, Астрахань,
ул. Адмирала Нахимова, д. 70А fatom.ru
+7 (8512) 30-57-76 ftm@fatom.ru

Производство:

- соединительные коробки;
- кнопочные посты и выключатели.

Феникс Контакт РУС, ООО

119619, Москва,
Новомещерский проезд, д. 9, стр. 1 phoenixcontact.ru
+7 (495) 933-85-48 dkozyrenko@phoenixcontact.ru

Разработка, производство:

• электротехническая продукция (клеммы, источники питания, разъемы, реле, контроллеры, разделительные усилители), сборка клеммных коробок.

Феррумлэнд, ООО

198412, Санкт-Петербург, Ломоносов,
ул. Черникова, д. 34 zavod@ferrumland.ru
+7 (812) 423-55-45 ferrumland.ru

Разработка, производство:

- стационарные трапы;
- судовые двери;
- иллюминаторы, крышки, горловины.

Центр технологии судостроения и судоремонта, АО

198095, Санкт-Петербург,
ул. Промышленная, д. 7 sstc.spb.ru
+7 (812) 786-19-10 info@sstc.spb.ru

Разработка, производство:

- антифрикционные материалы для узлов трения, полимеры.

ЦНИИ Судовой электротехники и технологии, филиал Крыловский ГНЦ, ФГУП

196128, Санкт-Петербург,
ул. Благодатная, д. 6 krylov-center.ru
+7 (812) 748-52-02 krylov@ksrc.ru

Разработка, производство:

- тоководы, электроразрывные агрегаты;
- средства электростатической защиты;
- соединительные устройства аккумуляторных батарей и электродвигателей.

Электроприбор ЦНИИ Концерн, АО (входит в Корпорацию Морского приборостроения)

197046, Санкт-Петербург,
ул. Малая Посадская, д. 30 elektropribor.spb.ru
+7 (812) 499-83-01 marketing@eprib.ru

Разработка, производство:

- системы посадки вертолетов на суда и буровые платформы.

ЭлектроРадиоАвтоматика, АО

190000, Санкт-Петербург,
пер. Гривцова, д.1/64 eraspb.ru
+7 (812) 571-39-19 era@eraspb.ru

Разработка, производство:

- выключатели, переключатели, коробки электрические.

Элемент ПО, ООО

192289, Санкт-Петербург,
Грузовой проезд, д. 13 po-element.ru
+7 (812) 441-29-90 info@po-element.ru

Производство:

- головки грибовидные запорные с верхним управлением.

Энергия, АО

399775, Елец,
п. Электрик, д. 1 jsc-energiya.com
+7 (47467) 2-01-67 marketing@ao-energiya.ru

Разработка, производство:

- автономные источники питания.

Энергорешение, ООО

192076, Санкт-Петербург,
Рыбацкий пр., д. 10А tbalt.ru
+7 (812) 332-52-36 info@tbalt.ru

Производство:

- глушители-искрогасители для двигателей и дизельгенераторов.

ЭРА Владивостокское предприятие, АО

690005, Владивосток,
ул. Пионерская, д.1 eravlad.ru
+7 (423) 246-78-49 mail@eravlad.ru

Разработка, производство:

- выключатели, соединительные коробки, мелкогерметическая аппаратура, штепсель-трансформаторы.

Югдизельмаш, ООО

353900, Новороссийск,
ул. Новороссийской республики, д.52 ugdizelmash.ru
+7 (8617) 65-01-60 ugdizelmash@gmail.com

Производство:

- эжекторы водоструйные.

ЯМЯ-Инжиниринг, ООО

197342, Санкт-Петербург,
Старобельская ул., д.4А, пом. 4Н jama.ru
+7 (812) 335-40-07 Jama@jama.ru

Проектирование, производство:

- системы отопления;
- водонагреватели.



Дельные вещи применяются оборудования внутренних помещений и открытых палуб - судовые двери, люки, иллюминатор. Такелаж - совокупность судовых снастей: коуши, талрепы, скобы и пр.



Санкт-Петербург

Ул. Мира, 15/1, офис 76Н
г. Санкт-Петербург, 197101
Россия
Тел: +7 (812) 233 64 03 / 232 85 38
Факс: +7 (812) 309 59 39
E-mail: office@mebspb.com

Баку

Ул. К. Кязымзаде, 127
г. Баку, Az1073
Азербайджанская Республика,
Тел: +994 (12) 491 22 94
Факс: +994 (12) 497 46 69
E-mail: oyrad.abdullayev@acsc.az

ПРОЕКТ RSD59

Многоцелевое сухогрузное судно дедвейтом в море/реке 8144 / 5320 тонн
типа «Пола Макария», класса «Волго-Дон макс»

Заказчик - ПАО «ГТЛК»

Лизингополучатели - судоходные компании «Пола Райз»,
«Петротранс», «Астрол», «Альфа», «Идель»

Заводы-строители - Красное Сормово, Окская судостроительная верфь, Невский ССЗ
(сдано в 2018-2022 годах - 47 судов, в серии - 63 судна)





Авиаль Опытный завод, ООО

115184, Москва,
ул. Большая Татарская, д. 35, стр. 3 zavodavial.ru
+7 (800) 456-32-38 info@zavodavial.ru

Производство:

- сварочная алюминиевая проволока.

ВСМПО-Ависма Корпорация, АО (входит в ГК «Ростех»)

618421, Пермский край, Березники,
ул. Загородная, д. 29 rostec.ru
+7 (495) 287-25-25 info@rostec.ru

Производство:

- трубы бесшовные и сварные.

Алюминий Металлург Рус, АО

347045, Ростовская обл., Белая Калитва,
ул. Заводская, д. 1 amrbk.ru
+7 (86383) 2-59-34 amr@amrbk.ru

Производство:

- полуфабрикаты прокатного, прессового, кузнечного производства из алюминиевых сплавов.

Анком НПФ, ООО

199155, Санкт-Петербург,
ул. Уральская, д. 18, корп. 8А scwp.ru
+7 (812) 647-02-34 info@scwp.ru

Производство:

- отливки из черых и цветных металлов весом 2-300 кг.

Арконик СМЗ, АО

443051, Самара,
ул. Алма-Атинская, д. 29, корп. 33/34 arconic.com
+7 (495) 777-04-04

Производство:

- алюминиевые полуфабрикаты (листы, плиты, профили, панели, трубы, штамповки и поковки), полуфабрикаты из титановых сплавов.

Армалит Машиностроительный завод, АО

198097, Санкт-Петербург,
ул. Трефолева, д. 2 armalit.ru
+7 (812) 603-40-77 market@armalit1.ru

Производство:

- отливки из чугуна, стали и цветных сплавов;
- горячая штамповка.

Аскольд, ПАО

692337, Приморский край, Арсеньев,
ул. Заводская, д. 5 ascold.ru
+7 (42361) 4-85-00 info@ascold.ru

Производство:

- стальное и цветное литье, штамповка, ковка;
- гальванические покрытия.

Ашинский метзавод, ПАО

456010, Челябинская обл., Аша,
ул. Мира, д. 9 amet.ru
+7 (35159) 3-14-62 info@amet.ru

Производство:

- прокат тонколистовой/толстолистовой;
- стальные и чугунные отливки, поковки.

Балтийский завод, АО

199106, Санкт-Петербург,
ул. Косая линия, д. 16 bz.ru
+7 (812) 324-94-35 propeller@bz.ru

Производство:

- литье стальное, цветное, чугунное;
- отливки судовых котельной арматуры, арматуры паровой и запорной из углеродистых и легированных сталей, бронз, латуни и спецсплавов.

Барнаултрансмаш, АО

656037, Барнаул,
ул. Калинина, д. 28 barnaultransmash.ru
+7 (3852) 39-80-20 salesbtm@gas.ru

Производство:

- чугунное, стальное и цветное литье;
- отливки из алюминиевых сплавов;
- штамповки и поковки от 100 до 300000 г.

БВК, ООО (входит в Группу «Конар»)

454010, Челябинск,
ул. Енисейская, д. 52 bvk74.ru
+7 (351) 216-97-77 bvk@bvk74.ru

Производство:

- сложные крупногабаритные отливки из стали весом 0,3-30 т.

Белорецкий металлургический комбинат, АО

453500, Республика Башкортостан, Белорецк,
ул. Блюхера, д. 1 mechel.ru
+7 (34792) 5-69-80 belmet@belmk.ru

Производство:

- многопрядные металлические канаты.

Буревестник Завод, ПАО (входит в ЦТСС)

188304, Ленинградская обл., Гатчина,
ул. Соборная, д. 31 zavodburevestnik.ru
+7 (812) 314-17-85 info@zavb.ru

Производство:

- цветное литье массой отливок до 3 кг.

Волгастальпроект, ООО

603035, Нижний Новгород,
ул. Чаадаева, д. 3Б vspnn.ru
+7 (831) 274-57-41 info@vspnn.ru

Производство:

- металлургические заготовки (поковки, штамповки, отливки) деталей из чугуна, стали, алюминия.

Выксунский металлургический завод, АО (входит в ОМК)

607060, Нижегородская обл., Выкса,
ул. Братьев Баташевых, д. 45 omk.ru
8 (800) 200-80-00 info@omk.ru

Производство:

- листовой прокат (в том числе для морских платформ ледового класса) из стали нормальной и повышенной прочности толщиной 4-12 мм.

Гурьевский металлургический завод, ОАО

652780, Кемеровская обл., Гурьевск,
ул. Гагарина, д. 1 gmzkem.net
+7 (38463) 5-00-36 secretary@gmz.kuzbass.net

Производство:

• горячекатанный профильный прокат, полосульб.

Дальзавод Центр судоремонта, АО (входит в ДЦСС)

690001, Приморский край, Владивосток,
ул. Дальзаводская, д. 2 csdalzavod.ru
7 (423) 222-02-10 dalzavod@dcss.ru

Производство:

• поковки стальные (до 2 т) и из цветных сплавов (до 0,25 т);
• отливки из чугуна, стали и цветных металлов до 0,12 т.

Дипос ПКФ, ООО

125009, Москва,
ул. Тверская, д. 12, стр. 8 dipos.ru
+7 (495) 504-25-06 info@dipos.ru

Производство:

• металлические настилы, уголок.

Завод арматуры контактной сети, ООО

195009, Санкт-Петербург,
ул. Михайлова, д. 11 aksspb.com
+7 (812) 324-85-53

Производство:

• отливки из черных и цветных металлов.

Звезда Дальневосточный завод, АО (входит в ДЦСС)

692809, Приморский край, г. Большой Камень
ул. Степана Лебедева, д. 1 fes-zvezda.ru
+7 (42335) 5-13-05 dvzvezda@dvzz.ru

Производство:

• отливки (до 300 кг), поковки (до 180 кг), штамповки из различных марок сталей и цветных сплавов;
• любые гальванические покрытия.



Звездочка Центр судоремонта, АО

164509, Архангельская обл., Северодвинск,
проезд Машиностроителей, д. 12 star.ru
+7 (8184) 57-02-97 info@star.ru

Производство:

• отливки из стали и цветных металлов весом 0,3-300 кг;
• поковки и штамповки весом до 70 кг;
• гальвано-химическое производство.

Зеленодольский завод им. А.М. Горького, АО (входит в СК «АК БАРС»)

422546, Республика Татарстан, Зеленодольск,
ул. Заводская, д. 5 zdship.ru
+7 (84371) 5-34-48 info@zdship.ru

Производство:

• отливки из титановых сплавов, стальные отливки массой 2-3000 кг, отливки из цветных металлов (сплавы на медной и алюминиевой основе);
• гальванические покрытия;
• металлические заготовки, навивка пружин.

Златоустовский металлургический завод, ООО

456291, Челябинская обл., Златоуст,
ул. Кирова, д. 1 zmk.ru
+7 (3513) 69-70-22 sp@zmk.ru

Производство:

• продукция нержавеющей, инструментальной, легированных конструкционных, жаропрочных марок стали и сплавов.

ИЖОРА Литейно-кузнечно-прессовое объединение, ООО

194044, Санкт-Петербург,
ул. Чугунная, д. 20 litzavod.ru
+7 (812) 320-89-07 info@litzavod.ru

Производство:

• отливки из чугуна, стали и цветных металлов;
• заготовки для лопастей винтов и водозаборников;
• заготовки клюзов, кронштейнов, ахтерштевней, лап, ступиц, якорей, запчастей к насосам.

ИжораМетМаш Завод, ООО

196650, Санкт-Петербург, Колпино,
Ижорская промышленная площадка izhorametmash.ru
+7 (812) 645-51-45 izhorametmash@yandex.ru

Производство:

• поковки стальные массой до 20 т и длиной до 10 м.

Ижора-Металл Кузнечно-механический завод, АО

196650, Санкт-Петербург, Колпино,
терр. Ижорского завода, БЮ, ЕФ kmz-9.ru
+7 (812) 415-55-77 po_kmz@kmz-9.ru

Производство:

• поковки массой от 100 до 8000 кг из углеродистых, высоколегированных, инструментальных, нержавеющей, специальных сталей и сплавов, а также из сплавов на основе меди и титана.

Ижорские сварочные материалы, ООО

196651, Санкт-Петербург, Колпино,
Ижорский завод, д. 67БХ ism92.ru
+7 (812) 322-88-57 ism@omzglobal.com

Производство:

• сварочные электроды и флюсы.

Ижсталь, ПАО

426006, Удмуртская Республика, Ижевск,
ул. Новоажимова, д. 6 mechel.ru
+7 (3412) 91-05-00 office@izhstal.ru

Производство:

• прокат, лента, профили из конструкционных и нержавеющей марок стали.

ИЗ-КАРТЭКС им. П.Г. Коробкова, ООО

196650, Санкт-Петербург, Колпино,
Ижорские заводы uralmash-kartex.ru
+7 (812) 647-06-09 iz-kartex@iz-kartex.com

Производство:

• отливки стальные (корпусные, для винто-рулевой группы) массой от 0,15 до 170 т.;
• поковки (массой до 80 т, длиной до 18 м) и отливки;
• заготовки комингсов, кормовых мортир, труб подьемно-мачтовых устройств;
• корпуса, стенки, цилиндры, поршни.

Инженерный и технологический сервис НПФ, АО

194292, Санкт-Петербург,
ул. Домостроительная, д. 2 npfets.ru
+7 (812) 321-61-61 npfets@npfets.ru

Разработка, производство:

- сварочные материалы.

Калужский турбинный завод, ПАО (входит в «Силловые машины»)

248021, Калуга,
ул. Московская, д. 241 paoktz.ru
+7 (4842) 76-70-54 ktz@paoktz.ru

Производство:

- литье из углеродистых и легированных сталей, чугуна.

Каменск-Уральский металлургический завод, ОАО

623405, Свердловская обл., Каменск-Уральский,
ул. Заводская, д. 5 kumz.ru
+7 (3439) 39-53-00 any@kumw.ru

Производство:

- листы, листы рифленые, плиты, прутки, профили, поковки, штамповки из алюминиевых сплавов;
- заготовки из плит.

Керченский судоремонтный завод, ООО (входит в «Ювас-Транс»)

298320, Керчь,
ул. Кирова, д. 22, корп. 1, офис 1 uvas-trans.com
+7 (365) 575-33-90 office@uvas-trans.com

Производство:

- литье чугунное и цветное (мощность 600 т чугунного литья и 50 т цветного литья в год) для нужд судоремонта, крышки блока цилиндров ДВС.

Колпинский завод тяжелого машиностроения, ООО

196650, Санкт-Петербург, Колпино,
Ижорский завод, пом. 1Н-9Н kztm.ru
+7 (812) 676-87-36 op@kztm.ru

Производство:

- отливки, поковки до 25 т из черных и цветных металлов.

Красное Сормово Завод, ПАО

603951, Нижний Новгород,
ул. Баррикад, д. 1 krsormovo.nnov.ru
+7 (831) 229-61-05 info@krsormovo.ru

Производство:

- отливки из стали и цветных металлов;
- поковки;
- штамповки.

Красный Выборжец Завод, АО

195009, Санкт-Петербург,
Свердловская наб., д. 12 kv-spb.ru
+7 (812) 702-47-21 office@kv-spb.ru

Производство:

- изделия из меди и сплавов на ее основе в виде листов и лент.

Красный Гидропресс, АО

347900, Таганрог,
Северная пл., д. 3 aohpress.ru
+7 (8634) 36-63-38 hpress@mail.ru

Производство:

- стальное и цветное литье до 160 кг;
- нанесение гальванических покрытий.

Красный Октябрь Волгоградский металлургический комбинат, АО

400007, Волгоград,
пр. Ленина, д. 110 vmzko.ru
+7 (8442) 74-89-40 info@vmkko.ru

Производство:

- металлопрокат специальных марок стали.

ЛПЦ З ЧерМК «Северсталь», ПАО (стан 5000)

196665, Санкт-Петербург, Колпино,
терр. Ижорского завода, 90Д itz.severstal.com
+7 (812) 448-48-24 info@itz.severstal.com

Производство:

- стальной толстолистовой прокат шириной 5000 мм.

Магнитогорский металлургический комбинат, ПАО

455000, Челябинская обл., Магнитогорск,
ул. Кирова, д. 93 mmk.ru
+7 (3519) 24-40-09 infommk@mmk.ru

Производство:

- стальной прокат;
- прокат с покрытием;
- профили;
- трубы.

Машпром НПО, ООО

603158, Нижний Новгород,
Московское шоссе, д. 83А npo-mashprom.ru
+7 (831) 218-83-33 zakaz@npo-mashprom.ru

Производство:

- поковки, штамповка из стали и сплавов.

Метмаш, ООО

606440, Нижегородская обл., Бор,
ул. Луначарского, д. 128 metmash.com
+7 (83159) 3-61-04 sales@metmash.com

Производство:

- заготовки гребных и промежуточных валов длиной до 9500 мм;
- поковки массой до 6000 кг;
- стальное и чугунное литье массой до 3500 кг.

Микрон-Марин, ООО

196650, Санкт-Петербург, Колпино,
терр. Ижорского завода, 41ЕЖ micron-marine.ru
+7 (812) 322-89-22 micron@micron-marine.ru

Производство:

- цветное и черное литье, специальные профили.

Мотовилихинские заводы, ПАО

614014, Пермь,
ул. 1905 года, д. 35, стр. 245 mzperm.ru
+7 (342) 260-73-01 mz1@mzperm.ru

Производство:

- стальные поковки, штамповки, горячекатанный сортовой прокат.

Надежденский металлургический завод, ПАО

624992, Свердловская обл., Серов,
Агломератчиков, д. 6 steel.ugmk.com
+7 (34385) 5-35-29 steel@steel.ugmk.com

Производство:

- стальные и чугунные заготовки (для полосульбовых профилей и полос для корпуса);
- прутки.

Новолипецкий металлургический комбинат, ПАО

398040, Липецк,
пл. Металлургов, д. 2 nlmk.com
+7 (4742) 44-42-22 info@nlmk.com

Производство:

- горячекатанный прокат;
- слябы для изготовления листовой судостроительной стали.

Обуховский завод Северо-Западный региональный центр концерна ВКО «Алмаз-Антей», АО

192012, Санкт-Петербург,
пр. Обуховской Обороны, д. 120 goz.ru
+7 (812) 363-93-40 dou@goz.ru

Производство:

- отливки стальные 30-4000 кг;
- слитки 1700-7270 кг;
- точное литье стальных отливок до 20 кг;
- гальваническое производство.

Омутнинский металлургический завод, АО

612740, Кировская область, Омутнинск,
ул. Коковихина, д. 2 ommet.ru
+7 (83352) 4-10-25 mark5@ommet.ru

Производство:

- сортовой прокат и специальные профили (полосульб).

Орловский метизный завод, ООО

302038, Орловская обл., Платоновская с/а
ул. Раздольная, д. 103А, ormetiz.ru
+7 (4862) 39-00-39 zakaz@ormetiz.ru

Производство:

- стальные канаты для рыбопромысловых судов.

ОХТАлит, АО

197342, Санкт-Петербург,
ул. Сердобольская, д. 64 ohtalit.com
+7 (812) 313-71-70 ohtalit@yandex.ru

Производство:

- отливки из бронз, латуней, чугуна, из нестандартных сплавов, валы и вкладыши, отливки на основе меди и цинка;
- фасонное литье.

Пензкомпрессормаш, ОАО

440015, Пенза,
ул. Аустрина, д. 63 pkm.ru
+7 (8412) 50-04-85 penza@pzkmu.ru

Производство:

- отливки из сталей и чугуна.

Петросталь Металлургический завод, АО

198097, Санкт-Петербург,
пр. Стачек, д. 47 petrostal.spb.ru
+7 (812) 702-04-66 info@petrostal.kzgroup.ru

Производство:

- сортовой металлопрокат для судостроения.

Полема, АО

300016, Тула,
пр. Пржевальского, д. 3 polema.net
+7 (4872) 25-06-68 polema@metholding.com

Разработка, производство:

- металлические порошки для наплавки, напыления, сварки и 3D-печати;
- услуги по наплавке и напылению: ремонт и восстановление рабочих поверхностей деталей.

Прометей ЦНИИ Конструкционных материалов НИЦ «Курчатовский институт», ФГУП

191015, Санкт-Петербург,
ул. Шпалерная, д. 49 crism-prometey.ru
+7 (812) 274-37-96 mail@crism.ru

Производство:

- металлургические полуфабрикаты и фасонные отливки из черных и цветных металлов;
- плакированная сталь, полосы биметаллические.

РМ-стил, ООО

192019, Санкт-Петербург,
ул. Седова, д. 11АЦ rm-steel.com
+7 (812) 318-00-15 info@rm-steel.com

Производство:

- профильный прокат черных металлов;
- корпусные металлоконструкции.

Русполимет, ПАО

607018, Нижегородская обл., Кулебаки
ул. Восстания, д. 1 ruspolymet.ru
+7 (83176) 7-90-00 sales@ruspolymet.ru

Производство:

- слитки, поковки, кольца любых марок сталей и сплавов.

Саранский приборостроительный завод, ПАО

430030, Республика Мордовия, Саранск,
ул. Васенко, д. 9 saranskpribor.ru
8 (800) 250-83-88 spz@saranskpribor.ru

Производство:

- гальваническое производство.



Северное машиностроительное предприятие ПО, АО

164500, Архангельская обл., Северодвинск,
Архангельское шоссе, д. 58 sevmash.ru
+7 (8184) 50-47-17 mp@sevmash.ru

Производство:

- отливки из стали, чугуна, цветных металлов;
- цельнолитые гребные винты и винты регулируемого шага (диаметром от 1500 до 6000 мм и массой до 6 т.);
- выпуск флюсов и электродов.

Северный кузнечно-механический завод, ООО

198174, Санкт-Петербург,
Канонерский остров, д.41 skmz.ru
+7 (812) 714-91-39 bva@skmz.ru

Производство:

- поковки из углеродистых и легированных сталей;
- кованные пластинчатые крюки;
- валы, траверсы.

Северный металлоцентр Металлургический завод, ООО

197348, Санкт-Петербург,
Коломяжский пр., д.10 smcspb.ru
+7 (812) 325-12-88 spb@smcspb.ru

Производство:

поковки из конструкционных, инструментальных и нержавеющей сталей массой до 7,5 т.

Северсталь, ПАО

(Череповецкий металлургический комбинат)

162608, Вологодская обл., Череповец,
ул. Мира, д. 30 severstal.com
+7 (8202) 53-09-00 severstal@severstal.com

Производство:

- сталь нормальной, повышенной и высокой прочности для судов и платформ;
- хладостойкая (в том числе плакированная) сталь для эксплуатации в арктическом регионе;
- сталь для морских буровых платформ и буровых установок.

Северсталь-метиз, АО

162610, Вологодская обл., Череповец,
ул. 50-летия Октября, д. 1/33 metiz.severstal.com
+7 (8202) 53-91-91 info@severstalmetiz.com

Производство:

- калиброванный прокат, стальные фасонные профили, крепёж, канаты.

Сегал Литейно-прессовый завод (входит в ГК СИАЛ)

660111, Красноярск,
ул. Пограничников, д. 103, стр.4 sial-group.ru
+7 (391) 274-90-00 sial@sial-group.ru

Производство:

- алюминиевые слитки/заготовки/профили.

Синарский трубный завод, ПАО (входит в ТМК)

623401, Свердловская обл., Каменск-Уральский,
Заводской проезд, д. 1 sintz.tmk-group.ru
+7 (3439) 36-30-04 sinarsky@sintz.ru

Производство:

- бесшовные горячекатаные и холоднодеформированные трубы (в том числе для котлов высокого давления), трубы из коррозионностойких марок стали и сплавов.

Славянский судоремонтный завод, ПАО

692701, Приморский край, п. Славянка,
ул. Весенняя, д. 1 ssrz.ru
+7 (42331) 4-67-33 general@ssrz.ru

Производство:

- литые из черных и цветных металлов весом до 400 кг;
- изготовление поковок весом до 100 кг;
- термическая обработка и упрочнение.

Ступинская металлургическая компания, АО

142800, Московская обл., Ступино,
ул. Пристанционная, владение 2 cmk-group.ru
+7 (495) 598-50-00 info@cmk-group.com

Производство:

- поковки из титановых сплавов и специальных сталей;
- гранулы (порошки) из никелевых и титановых сплавов для аддитивных технологий.

Судиславский завод сварочных материалов, ООО

157860, Костромская обл., Судиславский р-н, дер.
Тёктово,
Промзона-1, д. 2 szsm.inni.info
+7(49433) 2-55-56 roteks@kosnet.ru

Производство:

- электроды;
- сварочная проволока.

ТМК-ИНОКС, ООО (входит в ТМК)

623401, Свердловская обл., Каменск-Уральский,
Заводской проезд, д. 1 tmk-inox.tmk-group.ru
+7 (3439) 36-36-80 inox@tmk-group.com

Производство:

- высокоточные трубы из нержавеющей стали и сплавов.

Тольяттинский судоремонтный завод, ООО

445015, Тольятти,
ул. Никонова, д. 1А tsrztlr.ru
+7 (8482) 45-05-47 tsrz@list.ru

Производство:

- литые цветных металлов (алюминий, бронза).

Уральская сталь, АО (входит в Металлоинвест)

462353, Оренбургская обл., Новотроицк,
ул. Заводская, д. 1 metalloinvest.com
+7 (3537) 66-21-53 info@metalloinvest.com

Производство:

- чугун;
- листовой судостроительный прокат, конструкционная сталь.

Уральский металлургический завод, ООО (входит в ОМЗ)

620010, Екатеринбург,
Хибиногорский пер., д. 33 uralmz.ru
+7 (343) 221-77-76 sales.umz@ekb.ru

Производство:

- стальные поковки из средне- и высоколегированных сплавов.

Уралэлектромаш, ЗАО

623409, Свердловская обл., Каменск-Уральский,
ул. Карла Маркса, д. 2 kuelm.ru
+7 (3439) 37-09-00 sbit@kuelm.ru

Производство:

- литье черных металлов;
- гальванические покрытия.

Цимлянский судомеханический завод, АО

347320, Ростовская обл., Цимлянск,
ул. Заводская, д. 21А csmz.ru
+7 (86391) 5-00-41 info@csmz.ru

Производство:

- чугунные и стальные отливки массой до 5000 кг.

Череповецкий завод сварочных материалов, ООО

162610, Вологодская обл., Череповец,
ул. 50-летия Октября, д. 1/33 чспз.рф
+7 (8202) 53-88-05 slkapyrina@gmail.com

Производство:

- сварочная проволока.

Чистопольский судостроительно-судоремонтный завод, ООО

422983, Республика Татарстан, Чистополь,
ул. Пионерская, д. 1 sudoremzavod.ru
+7 (84342) 5-20-86 mail@sudoremzavod.ru

Производство:

- отливки из бронз, латуней весом до 100 кг, серых, модифицированных и высокопрочных чугунов весом до 1500 кг.

Электрод-Бор, ООО

606442, Нижегородская обл., Бор,
ул. Луначарского, д. 128, корп. 1 elektrod-bor.ru
+7 (83159) 9-50-96 com@elektrod-bor.ru

Производство:

- сварочные электроды;
- сварочная проволока.

Энерголит Литейный механический завод, ООО

196550, Санкт-Петербург, Колпино,
Ижорские заводы energolit.com
+7 (812) 648-28-22 info@energolit.com

Производство:

- отливки из цветных металлов.

Электросварка, АО

236034, Калининград,
ул. Дзержинского, д. 136А, ao-esva.com
+7 (3652) 48-18-62 mailbox@ao-esva.com

Производство:

- сварочная проволока.

Ярославский судостроительный завод, ПАО

150006, Ярославль,
ул. Корабельная, д. 1 yarshipyard.com
+7 (4852) 28-88-88 info@yarshipyard.com

Производство:

- защита металла посредством холодного цинкования с хромированием, никелирования блестящего, хромирования твердого, хромирования и никелирования.

Ярославский электромашиностроительный завод, ОАО

150040, Ярославль,
пр. Октября, д. 74 eldin.ru
+7 (4852) 78-00-00 info@eldin.ru

Производство:

- отливки из серого и высокопрочного чугунов;
- стальное и цветное литье из алюминиевых сплавов.



В судостроении широко используется стальной прокат, стальное и чугунное литье, а также литье из цветных металлов.

К используемым в судостроении металлам предъявляются повышенные требования: устойчивость к пониженным температурам; отсутствие магнитных показателей; высокий уровень коррозионной стойкости; устойчивость к раслаиванию и появлению трещин.

Rockwool Россия

(заводы в Балашихе, Выборге, Елабуге, Троицке)

109028, Москва,
Серебряническая наб., д. 29 rockwool.ru
+7 (495) 777-79-79 reception@rockwool.com

Производство:

• изоляционные материалы для морской отрасли (техническая, звукоизоляционная, огнестойкая).

Антикоррозийные защитные покрытия, ООО

117420, Москва,
ул. Намёткина, д. 10Б акрус.рф
+7(495) 363-56-69 info@akrus-akz.ru

Разработка, производство:

• защитные противокоррозионные, огнезащитные, термостойкие, ледостойкие, противообрастающие покрытия.

Велесгард, ООО

214020, Смоленск,
ул. Шевченко, д. 79, офис 31 велесгард.рф
+7 (495) 123-45-73 info@welesgard.ru

Производство:

• грунт-эмали, эмали, грунтовки.

Власть труда Фанерный завод, ЗАО

442153, Пензенская обл., Нижний Ломов,
пер. Широкий, д. 31 fzlomov.ru
+7 (84154) 4-14-40 office@fzlomov.ru

Производство:

• стандартная березовая фанера и трудногорючие панели.

ВМП НПХ, ЗАО

620100, Екатеринбург,
ул. Ткачей, д. 25 vmp-holding.ru
8 (800) 500-54-00 office@fmp.ru

Разработка, производство, сервис:

• антикоррозионные материалы для металла и бетона для судостроения и судоремонта, портовых и гидросооружений, для наземных объектов в прибрежной зоне. Огнезащитные составы, полимерные покрытия пола, металлические порошки, ЛКП для защиты стеклопластика и углепластика.

ВМП-Нева НПХ, ООО

192007, Санкт-Петербург,
ул. Тамбовская, д. 12В, пом. 11-Н, офис 53 vmp-holding.ru
+7 (812) 640-55-20 zaa@ekor-neva.ru

Разработка, производство, сервис:

• антикоррозионные материалы для металла и бетона для судостроения и судоремонта, портовых и гидросооружений, для наземных объектов в прибрежной зоне. Огнезащитные составы, полимерные покрытия пола, металлические порошки, ЛКП для защиты стеклопластика и углепластика.

Дитекс, ООО

196626, Санкт-Петербург, п. Шушары,
ул. Школьная, д. 153М ditek.info
+7(812) 454-15-57 ditek@mail.ru

Производство:

• эмали, грунты, шпатлевки, лаки.



ЗАЩИТНЫЕ ПОКРЫТИЯ

РАЗРАБОТКА, ПРОИЗВОДСТВО И ПОСТАВКА ЛАКОКРАСЧНЫХ МАТЕРИАЛОВ
ДЛЯ СУДОСТРОЕНИЯ И СУДОРЕМОНТА, АНТИКОРРОЗИОННОЙ И ОГНЕЗАЩИТЫ КОНСТРУКЦИЙ
ПОРТОВЫХ И ГИДРОСООРУЖЕНИЙ, ОБЪЕКТОВ НЕФТЕГАЗОВОЙ И ХИМИЧЕСКОЙ ОТРАСЛИ

- ▶ Цинксодержащие протекторные грунтовки серии ЦИНЭП®, ЦИНОТАН®, ЦИНОЛ®
- ▶ Эпоксидные грунтовки серии ИЗОЛЭП®, ВИНИКОР-ЭКОПРАЙМ®, НЕФТЬЭКОР®
- ▶ Полиуретановые эмали серии ПОЛИТОН®
- ▶ Эпоксидные материалы серии ВИНИКОР-МАРИН®
- ▶ Винилово-эпоксидные материалы серии ВИНИКОР®
- ▶ Огнезащитные материалы серии ПЛАМКОР®
- ▶ Материалы для наливных полов серии ГУДЛАЙН®



vmp-holding.ru

**НАУЧНО-ПРОИЗВОДСТВЕННЫЙ
ХОЛДИНГ ВМП**

г. Екатеринбург +7 (343) 357-30-97
г. Санкт-Петербург +7 (812) 640-55-20

СУДОСТРОИТЕЛЬНЫЕ МАТЕРИАЛЫ

ЛАКОКРАСОЧНЫЕ, ОТДЕЛОЧНЫЕ, ИЗОЛЯЦИОННЫЕ И КОМПОЗИЦИОННЫЕ МАТЕРИАЛЫ

Завод герметизирующих материалов, ООО

606008, Нижегородская обл., Дзержинск,
Автозаводское шоссе, д. 55В zgm.ru
+7 (831) 260-03-16 abris@zgm.ru

Производство:

• неотверждаемые самоклеящиеся герметики.

Завод слоистых пластиков, ООО

195248, Санкт-Петербург,
шоссе Революции, д. 84 sloplast.ru
+7 (800) 222-33-78 info@sloplast.ru

Производство:

• декоративный бумажно-слоистый пластик.

Йотун Пэйнтс, ООО

196158, Санкт-Петербург,
Пулковское шоссе, д. 28А, пом. 26-Н jotun.ru
+7 (812) 640-00-80 russia.reception@jotun.com

Производство:

• морские, промышленные и порошковые покрытия.

Курс ПК, ООО

601384, Владимирская обл., п. Муромцево
ул. Железнодорожная, д. 16 vektorantikor.ru
+7 (812) 333-06-03 info@vektorantikor.ru

Разработка, производство:

• антикоррозийные покрытия, палубные покрытия.

Мапеи, АО (заводы в Ступино, Кикерино)

142800, Московская обл., Ступино,
ул. Академика Белова, владение 5 mapei-ug.ru
+7 (812) 642-00-21 info@mapei.ru

Производство:

• первичные палубные покрытия.

Мустово, ООО

191317, Санкт-Петербург,
пл. Александра Невского, д. 2Е mustovo.ru
+7 (812) 642-00-21 teplo@mustovo.ru

Производство:

• судовая теплоизоляция (плиты, панели, маты, шнуры);
• теплоизоляция для нанесения методом напыления.

НПО 812, ООО

194362, Санкт-Петербург, п. Парголово
ул. Шишкина, д. 277 812kraska.ru
+7 (812) 646-75-16

Производство:

• лакокрасочные покрытия.

Нотех НПП, ООО

195027, Санкт-Петербург,
пр. Металлистов, д. 16, корп. 2 notehspb.ru
+7 (800) 700-91-26 noteh@mail.ru

Производство:

• химические преобразователи ржавчины.

ОЗР-21, ООО

404130, Вологодская обл., Волжский,
ул. Портовая, д. 16/7-4 ozr21.ru
+7 (8443) 56-88-17 ozr21@mail.ru

Разработка, производство:

• формовые резинотехнические изделия.

Опытный завод, ООО (входит в ХК Пигмент)

193091, Санкт-Петербург,
ул. Бокситогорская, д. 19 pigment.ru
+7 (812) 645-25-14 opz_sale@mail.ru

Разработка, производство:

• судовые краски;
• эмали различного назначения;
• антикоррозийные краски;
• протекторные грунтовки и шпатлевки.

Парок, ООО

171277, Тверская обл., пгт. Изоплит,
ул. Пионерская, д. 20 paroc.ru
8 (800) 770-78-48

Производство:

• огнестойкие теплоизоляционные материалы из
каменной ваты для судостроения и шельфовых работ,
звукоизоляции.



Передовые решения для
защиты от коррозии



107023, Москва, ул. Буженинова, д. 16, оф. 205

+7 (800) 333-06-42
+7 (495) 988-06-08
+7 (492) 354-11-72

info@vektorantikor.ru
www.vektorantikor.ru
www.kurs-ship.ru





ООО «ПК «КУРС» разработчик и производитель антикоррозионных материалов «Курс», «Вектор» и «Магистраль» для защиты подводной, надводной части корпусов, надстроек, палуб и т.п. ЛКМ имеют Сертификат о типовом одобрении «РОССИЙСКОГО МОРСКОГО РЕГИСТРА СУДОХОДСТВА», Свидетельство о признании «РОССИЙСКОГО РЕЧНОГО РЕГИСТРА» и включены в «Руководство по системам окраски судов» РД 31.28.10-97.

Предлагаемые составы полностью адаптированы к условиям эксплуатации речных судов:

- постоянному или периодическому контакту с водой;
- периоду зимней стоянки с неоднократным переходом температур через ноль;
- повышенному абразивному износу подводной части корпуса.

Основными преимуществами наших материалов являются:

- значительная толерантность к состоянию защищаемой поверхности (третья степень очистки по ГОСТ 9.402-2004 или Si2 по ISO 8501-1), что обеспечивает возможность её подготовки силами экипажа теплохода с применением ручного механизированного инструмента;
- простота нанесения, допускающая ручное окрашивание;
- пониженное, даже по сравнению с европейскими нормами, содержание растворителя или его полное отсутствие (для композиции «Магистраль»), обеспечивающее достаточную комфортность и безопасность при проведении окрасочных работ;
- по сравнению с импортными составами, стоимость защиты квадратного метра поверхности, значительно ниже при равных заявленных сроках службы.

Рекомендованные области применения

- Подводные части корпуса судна
- Надстройки
- Палубы (восстановление палубных покрытий и грунтование металлических палуб перед нанесением финишного покрытия)
- Балластные ёмкости
- Фекальные ёмкости

В 2021 г. наша компания расширяет линейку лакокрасочных материалов для водного транспорта:

Полимерное палубное покрытие.

- Покрытие стойкое к влаге
- Устойчиво к истиранию
- Возможно нанесение необходимой толщины за 1 слой.

Покрытия ООО «ПК «КУРС» успешно применяются на объектах Московского речного пароходства и частных судовладельцев с 2002 года. Предлагаемые к применению покрытия обеспечивают эффективную антикоррозионную защиту металлоконструкций судна в период между слипаниями (5 лет) и позволяют избежать дорогостоящих работ по их замене. По результатам эксплуатации получены положительные отзывы.

Материалы ООО «ПК «КУРС» успешно прошли испытания в следующих организациях:

- ОАО ЦКБ «Монолит»
- ОАО «ПО «Севмаш»
- ОАО «Концерн «МПО - Гидроприбор»
- ИТЦ филиал ОАО «Трест Гидромонтаж»
- ООО «РУТИЛ»
- ФГУП «Центральный научно-исследовательский институт конструкционных материалов „Прометей“ имени И. В. Горюнина национального исследовательского центра „Курчатовский институт“



П-Д Татнефть-Алабуга Стекловолокно, ООО

423600, Республика Татарстан, Елабуга,
терр. ОЭЗ «Алабуга»,
ул. Ш-2, корп. 11/1 alabuga.tatneft.ru
+7 (85557) 5-90-94 office@pdt-steklovloknno.ru

Производство:

• стекловолокно и продукция на его основе.

Русские краски, АО

150002, Ярославль,
ул. Б. Фёдоровская, д. 96 ruskraski.ru
+7 (4852) 49-27-08 info@ruskraski.ru

Производство:

• противокоррозионные лакокрасочные покрытия.

Судогодские стеклопластики, ООО

150047, Владимирская обл., Судогада,
ул. Коммунистическая, д. 1 suplast.ru
+7 (49235) 2-15-75 23207@suplast.ru

Производство химических волокон:

- ткани конструкционные, электроизоляционные;
- ткани технического назначения;
- полотна нитепрошивные
- ленты конструкционные и электроизоляционные;
- занавеси противопожарные и огнезащитные;
- фильтровальные материалы.

Термалтекс, ОАО

603040, Нижний Новгород,
ул. Сутырина, д. 8А, офис 3 teplotor.ru
+7 (831) 282-02-65 teplotor@yandex.ru

Производство:

• жидкие керамическоре теплоизоляционные покрытия.

Технониколь Концерн

129110, Москва,
ул. Гиляровского, д. 47, стр. 5 tn.ru
8 (800) 600-05-65 zakaz@tstn.ru

Производство:

• тепло-, звукоизоляционные и противопожарные материалы.

Хемпель, ООО

432072, Ульяновск,
7-й Инженерный проезд, д. 5 hempel.ru
+7 (8422) 51-93-00 factory-ru@hempel.com

Производство:

• покрытия для судостроения и судоремонта.

ХИМЭКС Лимитед, АО

195030, Санкт-Петербург,
ул. Коммуны, д. 67Ж chimexltd.com
+7 (812) 347-78-47 epoxy@chimex.sp.ru

Разработка, производство:

• эпоксидные смолы и компаунды, гидроизоляция, полимочевина, разбавители, отвердители, полиуретановые пены, утеплители и прочие эпоксидные материалы.

Тизол, АО

624223, Свердловская обл., Нижняя Тура,
ул. Малышева, д. 59 тизол-флот.рф
+7 (343) 422-62-05 flot@tizol.com

Разработка, производство:

- плиты минераловатные тепло- и звукоизоляционные, огнезащитные;
- наборы различного профиля для изоляции ребер жесткости судовых конструкций;
- цилиндры минераловатные;
- маты прошивные из базальтового супертонкого волокна;
- материал базальтовый огнезащитный рулонный.

Эмлак, ЗАО

192177, Санкт-Петербург,
ул. Караваевская, д. 57 emlak.ru
+7 (812) 786-05-20 sale@emlak.ru

Производство:

• лакокрасочные материалы для судостроения и судоремонта.



Лакокрасочные материалы предназначены для покраски корпуса и внутренних поверхностей судов. Они должны обеспечивать длительную и надежную защиту от коррозии, агрессивных сред, биологического обрастания внешней поверхности судовой обшивки.

На рабочие характеристики наносимых защитных покрытий значительное влияние оказывает подготовка поверхности непосредственно перед ее окрашиванием. Идеальная защита от коррозии на 50-60% зависит от качества подготовки поверхности, на 20-30% — от качества лакокрасочного материала и на 10-30% — от качества нанесения лакокрасочного материала.

1 ЦНИИ МО РФ, ООО

190013, Санкт-Петербург,
ул. Чапаева, д.30 vma.mill.ru
+7 (812) 496-16-18 vunc-vmf-3fil@mail.ru

Специализация:

- технологии создания подводных лодок и надводных кораблей, комплексов их оружия, в том числе ракетных, и вооружения, энергетика, корабельные системы автоматического управления, а также условия обитаемости личного состава;
- обеспечение сопровождения научно-исследовательских и опытно-конструкторских работ, выполняемых организациями и предприятиями промышленности по ГОЗ, научное обеспечение эксплуатации кораблей, их вооружения и военной техники.

51 Центральный конструкторско-технологический институт судоремонта, АО

190121, Санкт-Петербург,
Английская наб., д. 38 51cktis.ru
+7 (812) 423-16-00 office@51cktis.ru

Специализация:

- подготовка и сопровождение судоремонтного производства для обеспечения ремонта кораблей ВМФ;
- осуществление функций проектанта по 122 проектам кораблей и судов ВМФ;
- разработка государственных и отраслевых военных стандартов.

Адомат, ООО

238741, Калининградская обл., Светлый,
ул. Рыбачья, д.1 adomat.ru
+7 (963) 296-34-54 info@adomat.ru

Специализация:

- разработка технической документации (проектирование) на строительство, переоборудование, модернизацию и перегон рыбопромысловых судов.

Айсберг ЦКБ, ПАО

199034, Санкт-Петербург,
Большой пр., В.О., д.36 iceberg.org.ru
+7 (812) 677-36-09 office@iceberg.sp.ru

Специализация:

- научно-исследовательские, опытно-конструкторские, проектно-технологические и другие виды работ по созданию судостроительной продукции (ледоколы, многоцелевые оффшорные суда, суда снабжения), в том числе плавучих средств в СЯЭ.

Алмаз ЦМКБ, АО

196128, Санкт-Петербург,
ул. Варшавская, д. 50 almaz-kb.ru
+7 (812) 373-28-00 office@almaz-kb.ru

Специализация:

- проектирование надводных кораблей малого и среднего водоизмещения, скоростных катеров, десантных кораблей и судов на воздушной подушке, кораблей противоминной обороны, судов и кораблей специального назначения, плавучих доков и моторных яхт.

Армас КБ (входит в АО «ЦТСС»)

198097, Санкт-Петербург,
ул. Трефолева, д. 4 sstc.spb.ru
+7 (812) 252-29-26 info@sstc.spb.ru

Специализация:

- проектирование и производство судовой трубопроводной арматуры.

Астраханское ЦКБ, АО

414000, Астрахань,
ул. Володарского, д. 14А ackb.ru
+7 (8152) 51-45-92 mail@ackb.ru

Специализация:

- проектирование судов различного назначения и классов;
- расчетные работы в судостроении и судоремонте.

Вектор Конструкторское бюро морской электроники, ООО

347913, Таганрог,
ул. Менделеева, д. 6 vector-matine.ru
+7 (8634) 33-39-00 mail@vector.ttn.ru

Специализация:

- разработка гидроакустической аппаратуры для рыбного промысла;
- разработка тренажерных комплексов.

Винт НПО, Головной филиал АО «ЦС «Звездочка»

121099, Москва,
Новинский б-р, д.11 vintnpo.ru
+7 (495)255-49-04 msk@vintnpo.ru

Специализация:

- научно-исследовательские работы и проектирование движителей и средств активного управления движением судов, кораблей и глубоководной техники.

Востокпроектверфь ДПИ, ООО

690091, Владивосток,
ул. Светланская, д. 72 vpv.su
+7 (423) 230-23-27 vpv@vpv.su

Специализация:

- разработка проектов строительства, модернизации предприятий судоремонта, судостроения и машиностроения.

Волго-Каспийское ПКБ, ООО

603003, Нижний Новгород,
ул. Свободы, д. 19 vcdb.ru
+7 (831) 275-99-57 info@vcdb.ru

Специализация:

- разработка эскизных классификационных проектов, а также рабочей конструкторской документации (РКД) и плазово технологической документации танкеров для перевозки нефти и нефтепродуктов, сухогрузных судов и барж, судов обеспечивающего флота.

Вымпел Судостроительный завод, АО

152912, Ярославская обл., Рыбинск,
ул. Новая, д. 4 vympel-rybinsk.ru
+7 (4855) 20-23-00 post@vympel-rybinsk.ru

Специализация:

- проектирование судов водоизмещением до 3 тыс. т.

Вымпел КБ, АО

603104, Нижний Новгород,
ул. Нартова, д. 9, корп.б,
vypmel.ru
+7 (831) 433-41-49 info@vypmel.ru

Специализация:

• проектирование судов и плавучих инженерных сооружений.

ГЦКБ Речного флота, ООО

603000, Нижний Новгород,
ул. Малая Ямская, д. 18/1, пом. П2 gckb.ru
+7 (831) 417-79-49 mail@gckb.ru

Специализация:

• проектирование пассажирских и грузовых судов, буксиров, толкачей, судов технического флота, стоечных судов.

Зеленодольское ПКБ, АО

422540, Республика Татарстан, Зеленодольск,
ул. Ленина, д. 41А zpkb.com
+7 (84371) 5-30-66 info@zpkb.com

Специализация:

• проектирование судов и кораблей;
• разработка проектов модернизации;
• проектирование и изготовление изделий судового машиностроения.

Коралл ЦКБ, АО

299028, Севастополь,
ул. Репина, д. 1 cdbcorall.ru
+7 (8692) 53-07-53 office@cdbcorall.ru

Специализация:

• проектирование стационарных, самоподъемных, полупогружных и погружных буровых платформ, морских плавучих кранов, крановых судов, других средств оборудования морских углеводородных месторождений.

Ситроникс КТ, АО

199178, Санкт-Петербург,
Малый пр. В.О., д. 54, корп. 5П sitronics-kt.ru
+7 (812) 449-90-90 office@sitronics-kt.ru

Специализация:

• разработка ПМБС - технологической платформы для разработки технологий безкилажного судовождения методом компьютерного моделирования в виртуальной среде.

Крыловский ГНЦ, ФГУП

196158, Санкт-Петербург,
Московское шоссе, д. 44 krylov-center.ru
+7 (812) 415-46-07 krylov@ksrc.ru

Специализация:

• фундаментальные исследования в области морской и речной техники;
• разработка и обоснование программ кораблестроения и судостроения;
• разработка и экспертиза проектов морских и речных кораблей, судов и сооружений;
• исследования в области гидродинамики, гидроакустики;
• проектирование электротехнического оборудования, гребных винтов, движительных комплексов.

Курс ЦНИИ, АО (входит в Концерн «Моринформсистема-Агат»)

105187, Москва,
ул. Кирпичная, д. 34А kyrs.ru
+7 (495) 365-11-53 produkt@kyrs.ru

Специализация:

• комплексные исследования основных направлений развития судовой приборной техники, разработка нормативно-методических документов.

Лазурит ЦКБ, АО (входит в ДЦСС)

603951, Нижний Новгород,
ул. Свободы, д. 57 cdb-lazurit.ru
+7 (831) 273-84-00 cdb@cdb-lazurit.ru

Специализация:

• проектирование нефтеналивных судов, технического флота, буровых установок, спасательных аппаратов, рыбопромысловых судов.

Малахит Санкт-Петербургское морское бюро машиностроения, АО

196135, Санкт-Петербург,
ул. Фрунзе, д. 18 malachite-spb.ru
+7 (812) 242-75-00 info-ckb@malachite-spb.ru

Специализация:

• проектирование морской техники, атомных и дизельных подводных лодок, обитаемых технических средств освоения океана, автоматизированных систем обучения и тренажеров.

Монолит ЦКБ, ООО

606505, Нижегородская обл., Городец,
1-й Пожарный пер., д. 8 monolit-kb.ru
+7 (83161) 9-23-62 mail@monoli-kb.ru

Специализация:

• проектирование судов с корпусом из железобетона и разработкой технологии их строительства.

Морская Техника, ГК

190020, Санкт-Петербург,
ул. Бумажная, д. 16А marinetec.com
+7 (812) 309-46-46 office@marinetec.com

Специализация:

• разработка проектов судов (рабочие и вспомогательные, патрульные, пассажирские);
• разработка технических решений по внедрению оборудования в судовые проекты.

Морское Инженерное Бюро-СПБ, ООО

197101, Санкт-Петербург,
ул. Мира, д. 15/1, офис 76Н meb.com.ua
+7 (812) 233-64-03 office@mebspb.com

Специализация:

• проектирование нефтеналивных, сухогрузных, комбинированных, пассажирских, аварийно-спасательных, гидрографических и буксирных судов, паромов, газозов, наливных и сухогрузных барже-буксирных составов.
• разработка проектов модернизации, конверсии и обновления гражданских судов;
• оценка технического состояния корпусов судов;
• разработка судовой эксплуатационной документации.

Морской инжиниринговый центр СПб, ООО

199106, Санкт-Петербург,
26-линия В.О., д. 15, корп.2А, офис 3.09..... mic-spb@mail.ru
+7 (812) 322-21-58..... mic-spb.ru

Специализация:

- разработка технических и рабочих проектов судов;
- разработка проектов установки станций очистки балластных вод.

Наутик Рус, ООО

198096, Санкт-Петербург,
ул. Кронштадтская, д. 9, корп. 4, стр.1..... nautic-rus.ru
+7 (812) 242-62-35..... office@nautic-rus.ru

Специализация:

- разработка проектов модернизации и переоборудования судов;
- реклассификация судов.

Невское ПКБ, ПАО

199106, Санкт-Петербург,
Галерный проезд, д. 3..... npkb.ru
+7 (812) 635-05-66..... info@npkb.ru

Специализация:

- проектирование и обеспечение документацией строительства, ремонта, эксплуатации, переоборудования и модернизации авианесущих и больших десантных кораблей, а также корабельных авиационно-технических средств и посадочных устройств, взлетно-технических блоков наземных испытательных и учебно-тренировочных комплексов корабельной авиации.

Нептун ЦКБ, АО

198096, Санкт-Петербург, Колпино,
ул. Финляндская, д. 23Ю..... neptun-ckb.ru
+7 (812) 339-94-74..... mail@neptun-ckb.ru

Специализация:

проектирование судов и катеров на воздушной подушке.

ОКБМ им. И.И. Африкантова, АО

(входит в АО «Атомэнергомаш»)

603074, Нижний Новгород,
Бурнаковский проезд, д. 15..... okbm.nnov.ru
+7 (831) 275-26-40..... okbm@okbm.nnov.ru

Специализация:

разработка и изготовление корабельных реакторных установок РИТМ-200.

Омский НИИ приборостроения, АО

644009, Омск,
ул. Масленникова, д. 231..... oniip.ru
+7 (3812) 53-66-73..... info@oniip.ru

Специализация:

- исследования в области радиосвязи.

Онега Научно-исследовательское проектно-технологическое бюро, АО



164509, Архангельская обл., Северодвинск,
проезд Машиностроителей, д. 12..... onegastar.ru
+7 (8184) 52-55-52..... niptb@onegastar.ru

Специализация:

- проектирование судовой мебели и обустройства судовых помещений;
- подготовка конструкторской, технологической документации по ремонту, модернизации и продлению сроков службы, техническому диагностированию составных частей и комплектующего оборудования кораблей и судов ВМФ РФ;
- подготовка документации по комплексной утилизации атомных подводных лодок, надводных кораблей и судов с ЯЭУ, судов атомного технологического обслуживания;
- технико-экономические обоснования, проекты строительства и реконструкции специальных производств судостроительных и судоремонтных предприятий;
- экспертиза проектов систем технического обеспечения судна (ТОС) строящихся, ремонтируемых, модернизируемых и утилизируемых кораблей и судов, в части обеспечения требований пожарной безопасности.

Петробалт ПКБ, ООО

199106, Санкт-Петербург,
ул. Карташихина, д. 1-3А,..... petrobalt.ru
+7 (812) 644-56-86..... office@petrobalt.ru

Специализация:

- разработка технических и рабочих проектов судов различного назначения;
- научно-исследовательские и опытно-конструкторские разработки в области судостроения.

Прометей ЦНИИ Конструкционных материалов, НИЦ «Курчатовский центр»

191015, Санкт-Петербург,
ул. Шпалерная, д. 49..... crism-prometey.ru
+7 (812) 274-37-96..... mail@crism.ru

Специализация:

- создание широкого спектра металлических и неметаллических материалов: стали и сплавы, титановые и алюминиевые сплавы, неметаллические и композиционные материалы, функциональные и наноструктурированные материалы, сварочные материалы, покрытия.

Прошип КБ, ООО

164505, Архангельская обл., Северодвинск
пр. Победы, д. 8, пом. 11-н..... proship.ooo
+7 (900) 919-55-50..... info@proship.ooo

Специализация:

- проектирование судов.

Рикошет Дизайн Группа, ООО

199178, Санкт Петербург,
Наб. реки Смоленки, д. 33А..... ricochet.ru
+7 (812) 539-27-95..... welcome@ricochet.ru

Специализация:

- эскизные, технические и рабочие проекты различных судов длиной до 100 м.

Рубин ЦКБ Морской техники, АО



191119, Санкт-Петербург,
ул. Марата, д. 90 ckb-rubin.ru
+7 (812) 494-12-79 neptun@ckb-rubin.ru

Специализация:

- проектирование подводных лодок всех классов, морских сооружений для освоения шельфа;
- проектирование, испытания судового комплектующего оборудования и устройств;
- проектирование систем вентиляции, кондиционирования, пожаротушения, сжатого воздуха, тепло- и холодоснабжения, газового контроля воздуха, осушительных, гидравлических и водяных систем.



Рубин-Север Конструкторское бюро, АО

164500, Архангельская обл., Северодвинск,
Архангельское шоссе, д. 58 rubin-sever.ru
+7 (8184) 58-57-08 rubin-north@yandex.ru

Специализация:

- разработка устройств, систем, изделий, объектов морской и иной техники, в том числе составных частей подводных лодок, по поручению АО «ЦКБ МТ «Рубин».

Санкт-Петербургский государственный морской технический университет

190121, Санкт-Петербург,
ул. Лощманская, д. 3 smtu.ru
+7 (812) 495-26-48 office@smtu.ru

Специализация:

- разработка принципиальных технологий верфей, их модернизации, развития. Построение имитационных производственных моделей и их оптимизация;
- построение финансовых моделей и бизнес-планов на объекты строительства, модернизации, развития верфей;
- роботизация производственных процессов верфей (обработка кромок деталей, сборочные и сварочные операции, покрытия и покраска, механическая обработка крупногабаритных деталей);
- разработка решений искусственного интеллекта для судовождения.

Сапфир ПИУЦ,

191014, Санкт-Петербург,
Лиговский пр., д. 13-15А aetc-spb.ru
+7 (812) 386-81-56 post@aetc-spb.ru

Специализация:

- разработка проектов оборудования (винто-рулевых колонок) для судов и морских сооружений.

Севастопольский морской завод, филиал АО «ЦС «Звездочка»



299001, Севастополь,
ул. Героев Севастополя, д. 13 starsmz.ru
+7 (8692) 40-48-60 zavod@starsmz.ru

Специализация:

- научно-исследовательские и опытно-конструкторские работы по проектированию кораблей и гражданских судов.

Северное проектно-конструкторское бюро, АО



198096, Санкт-Петербург,
ул. Корабельная д. 6, корп. 2А severnoe.com
+7 (812) 784-73-44 spkb@mail.seanet.ru

Специализация:

- научно-исследовательские, опытно-конструкторские, технологические и другие виды работ в области военного кораблестроения, судостроения (специальные суда, газозовы, стоечные суда), машиностроения и приборостроения.

Си Тех, ООО

603003, Нижний Новгород,
ул. Свободы, д.63, офис 601 seatech.ru
+7 (831) 273-19-19 info@seatech.ru

Специализация:

- разработке рабочей конструкторской и плазово-технологической документации (РКД и ПТД) для строительства переоборудования различных типов судов.

СКБ котлостроения, ОАО



198097, Санкт-Петербург,
пр. Стачек, д.47Ц, каб. 415 skbk.ru
+7 (812) 322-23-77 info@skbk.ru

Специализация:

- проектирование паровых котлов, теплообменных аппаратов, корпусов водолазных барокамер.

Спецсудопроект, ООО

197341, Санкт-Петербург,
Коломяжский пр., д. 27А m1.s-s-p.ru
+7 (812) 777-79-95 s-s-p@s-s-p.ru

Специализация:

- разработка технической документации на различные типы судов.

Стапель Ростовское ЦПКБ, АО

344116, Ростов-на-Дону,
ул. 2-я Володарского, д. 76/23А stapel.ru
+7 (863) 306-02-10 info@stapel.ru

Специализация:

- проектирование речных, морских и смешанного плавания (река-море) судов практически всех типов, амортизирующих креплений судовых силовых механизмов, судовых валопроводов.

Флот Проект КБ, ООО

414040, Астрахань,
ул. Фиолетова, д. 1-3 flotproject.ru
+7 (8512) 48-16-78 info@flotproject.ru

Специализация:

- разработка проектов морских судов, плавучих средств и морских сооружений;
- проектов электрических щитов и пультов управления для морских и речных судов.

Форсс Марин, ГК

195027, Санкт-Петербург,
ул. Магнитогорская, д. 51Е, офис 209 forss.ru
+7 (812) 605-00-78 info@forss-marine.ru

Специализация:

- подготовка рабочей документации.

Хотча Морское проектирование, ООО

125252, Москва,
Чапаевский пер., д. 14 hotchya.ru
+7 (495) 989-63-23 info@hotchya.ru

Специализация:

- разработка конструкторской проектной документации – создание эскизных, технических и рабочих проектов на постройку новых объектов и на модернизацию судов.

Центр технологии судостроения и судоремонта, АО

198095, Санкт-Петербург,
ул. Промышленная, д. 7 sstc.spb.ru
+7 (812) 786-19-10 info@sstc.spb.ru

Специализация:

- комплексное проектирование судостроительных и судоремонтных предприятий, гидротехнических сооружений, предприятий судового машиностроения и морского приборостроения;
- проектирование и производство оборудования для судостроительных предприятий;
- разработка технологий и оказание услуг в сфере строительства и ремонта судов;
- проектирование рыбопромысловых, вспомогательных судов и судов специального назначения;
- проектирование и производство судовой арматуры.

ЦКБ арматуростроения НПФ, АО

195027, Санкт-Петербург,
пр. Шаумяна, д. 4/1А ckba.ru
+7 (812) 611-10-00 info@ckba.ru

Специализация:

- проектирование трубопроводной арматуры (запорная, регулирующая, предохранительная, защитная, криогенная, систем вентиляции).

ЦКБ по судам на подводных крыльях им. Р.Е. Алексева, АО

603003, Нижний Новгород,
ул. Свободы, д. 51 ckbspk.ru
+7 (831) 229-14-90 alekseev@ckbspk.ru

Специализация:

- Проектирование и строительство скоростных судов гражданского и двойного назначения с гидродинамическими принципами поддержания (суда на подводных крыльях, с воздушной каверной, на воздушной подушке, глиссирующие катера, экранопланы).

ЦНИИ Морского флота, АО

191015, Санкт-Петербург,
ул. Кавалергардская, д. 6А cniimf.ru
+7 (812) 271-12-83 cniimf@cniimf.ru

Специализация:

- проектирование судов;
- техническая диагностика судового энергетического оборудования;
- разработка эксплуатационной и конструкторской документации.

ЦНИИ Судового машиностроения, ЗАО

192029, Санкт-Петербург,
ул. Дудко, д. 3 sudmash.ru
+7 (812) 640-10-51 sudmash@sudmash.ru

Специализация:

- научно-исследовательские и опытно-конструкторские разработки рулевых машин, палубные механизмов (шпильей якорно-швартовых и швартовых, лебедок различного назначения), судовых кранов грузоподъемностью до 80 т, подводных манипуляторных устройств, комплексов передачи сухих и жидких грузов между судами в море на ходу, оборудования водоподготовки, изделий систем гидравлики.

ЦНИИ Судовой электротехники и технологии, филиал Крыловский ГНЦ, ФГУП

196128, Санкт-Петербург,
ул. Благодатная, д. 6 krylov-center.ru
+7 (812) 748-52-02 krylov@ksrc.ru

Специализация:

- разработка систем электродвижения, гребных электрических установок, систем управления, контроля и диагностики ЕЭЭС и ГЭУ, герморазъемов, гермовводов, средств электростатической защиты при транспортировке и хранении нефти;
- разработка энергоустановок в области водородной энергетики.

Электроприбор ЦНИИ Концерн, АО (входит в Корпорацию Морское приборостроения)

197046, Санкт-Петербург,
ул. Малая Посадская, д. 30 elektropryor.spb.ru
+7 (812) 232-99-70 marketing@epriyor.ru

Специализация:

- исследования в области высокоточной навигации, гироскопии, гравиметрии и оптоэлектронных систем наблюдения подводных лодок.

Электродвижение судов НПЦ, АО

197341, Санкт-Петербург,
Фермское шоссе, д.12Е, пом. 178 eds-marine.ru
+7 (812) 308-98-49 info@eds-marine.ru

Специализация:

- научно-исследовательская и опытно-конструкторская работа в области судового электроэнергетики и электроехники;
- разработка проектной, приемо-сдаточной и эксплуатационной документации судовых электроэнергетических систем, систем электродвижения и систем автоматизации.

Ярославский судостроительный завод, ПАО

150006, Ярославль,
ул. Корабельная, д. 1 yarshipyard.com
+7 (4852) 28-88-88 info@yarshipyard.com

Специализация:

- проектирование и разработка рабочей конструкторской документации (РКД) на строительство судов.

Российский морской регистр судоходства, ФАУ

191186, Санкт-Петербург, Дворцовая наб., д. 8

www.rs-class.org

+7 (800) 333-99-99

pobox@rs-class.org

Российский речной регистр, ФАУ (Северо–западный филиал)

192012, Санкт-Петербург, пр. Обуховской Обороны, д. 116, корп. 1

www.rivreg.ru

+7 (812) 449-32-88

szf@rivreg.ru

Бюро Веритас Русь, АО

191119, Санкт-Петербург, ул. Социалистическая, д. 14, офис 603

www.bureau-veritas.ru

+7 (812) 324-71-24

oleg.khomutov@ru.bureauveritas.com

ДНВ ГЛ, ООО (Санкт–Петербургский филиал)

191024, Санкт-Петербург, ул. Херсонская, д. 12-14А

www.dnvgl.com

+7 (812) 326-90-30

stpmsc@dnvgl.com

Корейский регистр судоходства, представительство в РФ

197374, Санкт-Петербург, ул. Савушкина, д. 83А, корп. 3, офис 117

www.krs.co.kr

+7 (812) 635-88-38

stpetersburg@krs.co.kr

Ниппон Кайдзи Кекай

190013, Санкт-Петербург, Московский пр-т, д. 60/129, офис 601

www.classnk.or.jp

+7 (812) 363-12-80

sg@classnk.or.jp

Регистр Ллойда Европы, Ближнего Востока и Африки, Санкт–Петербургский филиал

196158, Санкт-Петербург, Пулковское шоссе, д. 40/4Д

www.lr.org

+7 (812) 333-39-77

st-petersburg@lr.org

Этапы разработки проектной конструкторской документации на судно:

- техническое задание;
- техническое предложение;
- эскизный проект;
- технический проект;
- рабочий проект.

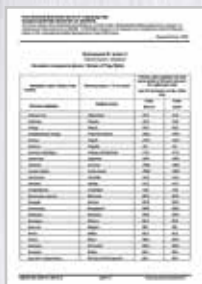

Назначением классификационного общества является предоставление классификационных и конвенционных услуг и оказание содействия морской индустрии и регулирующим органам в сфере безопасности мореплавания и предотвращения загрязнения на основе накопленных морских знаний и технологий.

А

1 ЦНИИ МО РФ, ООО стр. 121

190013, Санкт-Петербург,
ул. Чапаева, д. 30 vma.mill.ru
+7 8 (812) 496-16-18 vunc-vmf-3fil@mail.ru

5 Судоремонтный завод, Филиал АО «ЦС «Звездочка» стр. 10

353500, Краснодарский край, Темрюк порт star.ru
+7 (86148) 5-86-41 5srz@mail.ru

51 Центральный конструкторско-технологический институт судоремонта, АО стр. 121

190000, Санкт-Петербург,
Английская наб., д. 38 51cktis.ru
+7 (812) 423-16-00 office@51cktis.ru

10 Судоремонтный завод, АО стр. 10

184651, Мурманская обл., Полярный
ул. Заводская, д. 1 ao10srz.ru
+7 (81551) 7-34-08 shkval@com.mels.ru

30 Судоремонтный завод, АО стр. 10

692891, Приморский Край, пгт. Дунай,
ул. Судоремонтная, д. 23 dcss.ru
+7 (914) 968-21-93 30srz@dcss.ru

33 Судоремонтный завод, АО стр. 10, 84, 101

238520, Калининградская обл., Балтийск,
Русская наб., д. 2 33срз.рф
+7 (40145) 3-23-15 srf33@mail.ru

35 Судоремонтный завод, Филиал АО «ЦС «Звездочка» стр. 10

183017, г. Мурманск,
ул. Адмирала Лобова, д. 100 star.ru
+7 (8152) 22-19-42 info@35srz.ru

82 Судоремонтный завод, АО стр. 10

184635, Мурманск, Росляково
ул. Заводская 82srz.com
+7 (8152) 47-03-07 info@82srz.com

AWL стр. 10

299014, Республика Крым, Севастополь
Фиолентовское шоссе, д. 1 awlyachting.com
+7 (978) 793-60-10 manager@awlyachting.com

KrasBoat стр. 10

660004, Красноярск
пр. Красноярский рабочий, д. 30А krasboat.ru
+7 (978) 793-60-10 krasboat@mail.ru

МАХ-Технологии, ООО (входит в АО «Сокольская судоверфь») стр. 73

606670, Нижегородская обл., п. Сокольское,
ул. Садовая, д. 1А soksud.ru
+7 (883137) 2-06-99 maxtechn@yandex.ru

Rockwool Россия стр. 117

109028, Москва,
Серебряническая наб., д. 29 rockwool.ru
+7 (495) 777-79-79 reception@rockwool.com

АВА Гидросистемы, АО стр. 44, 84

195009, Санкт-Петербург,
Кондратьевский пр., д. 2 hydrosystem.ru
+7 (812) 449-03-36 ava1@hydrosystem.ru

Авиаль Опытный завод, ООО стр. 111

115184, Москва,
ул. Большая Татарская, д. 35, стр. 3 zavodavial.ru
+7 (495) 953-63-97 info@zavodavial.ru

Авиационная и морская электроника, АО стр. 75, 93, 94

198095, Санкт-Петербург,
ул. Маршала Говорова, д. 290, пом. 7-Н nppame.com
+7 (812) 339-91-10 info@nppame.com
mail@nppame.com

Аврора Концерн НПО, АО стр. 94, 99

194021, Санкт-Петербург,
ул. Карбышева, д. 15 avrorasystems.com
+7 (812) 297-23-11 mail@avrorasystems.com

Автодизель, ПАО стр. 52

150040, Ярославль,
пр. Октября, д. 75 ymzmotor.ru
+7 (4852) 58-81-20 reception_ymz@gaz.ru

Автодизель-сервис-Центр ПК, ООО стр. 52

150044, Ярославль,
ул. Полушкина Роща, д. 16 sudomotor-yar.ru
+7 (4852) 60-00-30 info@sudomotor-yar.ru

Адин, ООО стр. 68

195248, Санкт-Петербург,
Уманский пер., д. 84 adin.ru
+7 (812) 527-38-70 adin@adin.ru

Адмиралтейские верфи, АО стр. 12, 73

190121, Санкт-Петербург,
наб. реки Фонтанки, д. 203 admship.ru
+7 (812) 714-88-33 info@ashipyards.com

Адриа Винч Зеленодольск, ООО стр. 84, 90

422546, Зеленодольск,
ул. Заводская, д. 5 awzd.ru
+7 (84371) 2-13-80 info@awzd.ru

Адомат, ООО стр. 121

238741, Калининградская обл., Светлый,
ул. Рыбацкая, д. 1 adomat.ru
+7 (906) 224-12-19 info@adomat.ru

Азовская судоверфь, АО стр. 12

346780, Ростовская обл., Азов,
ул. Спуск Молотова, д. 12 azovshipyard.com
+7 (86342) 4-04-36 azovship@yandex.ru

Айсберг ЦКБ, ПАО стр. 121

199034, Санкт-Петербург,
Большой пр., В.О., д. 36 iceberg.sp.ru
+7 (812) 677-36-09 main@iceberg.sp.ru

АЛФАВИТНЫЙ УКАЗАТЕЛЬ

Акватория ПФ, ООО стр. 80

198097, Санкт-Петербург,
Химический пер., д. 1П, пом. 71 пфакватория.пф
+7 (911) 268-26-00 pfaqua@yandex.ru

Аквилон, ООО стр. 37

192019, Санкт-Петербург,
наб. Обводного канала, д. 24, корп. 3, лит. akvylon.ru
+7 (812) 679-18-89 info@akvylon.ru

Алма, ООО стр. 101

192289, Санкт-Петербург,
Грузовой проезд, д. 23 akmaspb.ru
+7 (812) 329-01-99 glass@akma.spb.ru

Аккумуляторная компания Ригель, АО стр. 101

197376, Санкт-Петербург,
ул. Профессора Попова, д. 38 zavodrigel.tilda.ws
+7 (812) 606-68-20 general@rigel.ru

Акустические измерительные системы - НН, ООО стр. 101

603052, Нижний Новгород,
Сормовское ш., д. 24Р1 aisnn.com
+7 (831) 420-52-20 info@aisnn.com

Алгол, ООО стр. 64, 84

606427, Нижегородская обл. р. п. Первое Мая,
Промзона птицефабрики, стр. 7 zavod-algol.ru
+7 (812) 603-40-77 zakaz@zavod-algol.ru

Алмаз Судостроительная фирма, ПАО стр. 12

197110, Санкт-Петербург,
Петровский пр., д. 26almaz.spb.ru
+7 (812) 350-11-64 market@almaz.spb.ru

Алмаз ЦМКБ, АО стр. 121

196128, Санкт-Петербург,
ул. Варшавская, д. 50almaz-kb.ru
+7 (812) 373-28-00 office@almaz-kb.ru

Алтайский завод дизельных агрегатов, ООО стр. 52

656012, Алтайский край, Барнаул,
ул. Маяковского, д. 18Дaltzda.ru
+7 (3852) 50-29-31 info@altzda.ru

Альбатрос, ООО стр. 12

196140, Санкт-Петербург
Пулковское шоссе, д. 70Бinfo@christyhovercraft.ru
+7 (812) 407-36-28 christyhovercraft.ru

Альфа Лаваль Поток, АО стр. 68

141060, Московская обл., Королев, мкр. Болшево,
ул. Советская, д. 73alfalaval.ru
8 (800) 232-12-03 info.ru@alfalaval.com

Алюминиевые конструкции, ООО стр. 101

190020, Санкт-Петербург,
наб. Обводного канала, д. 148, корп. 2Аpak-pamir.com
+7 (812) 407-73-30 office@pak-pamir.com

Алюминий Металлург Рус, АО стр. 111

347045, Ростовская обл., Белая Калитва,
ул. Заводская, д. 1amrbk.ru
+7 (86383) 2-59-34 amr@amrbk.ru

АМТ-Судостроение НПП, ЗАО стр. 94

196084, Санкт-Петербург,
наб. Обводного канала, д. 88В nppamt-s.ru
+7 (812) 449-86-83 nppamt_s@bk.ru

Амурский судостроительный завод, ПАО стр. 12, 44, 55, 84, 92, 101

681000, Хабаровский край, Комсомольск-на-Амуре,
ул. Аллея Труда, д. 1асзкмс.пф
+7 (4217) 57-34-83 email@amurshipyard.ru

Амэо-Запад, ООО стр. 80

188676, Всеволожский р-н, Щеглово,
Инженерная ул., д. 7, пом. 12uprawa.ru
+7 (812) 407-23-53 spb.sales@uprawa.ru

Аналитприбор СПО, ФГУП стр. 101

214031, Смоленск,
ул. Бабушкина, д. 3gazanalizator.ru
+7 (4812) 35-81-67 info@gazanalizator.ru

Анком НПФ, ООО стр. 111

199155, Санкт-Петербург,
ул. Уральская, д. 18, корп. 8Аscwp.ru
+7 (812) 647-02-34 info@scwp.ru

Анодь ЗНГА, ООО стр. 101

614030, Пермь,
ул. Репина, д. 115, корп. 1znga-anod.ru
8 (800) 333-96-97 anod@pss.ru

Антикоррозийные защитные покрытия, ООО стр. 37, 117

117420, Москва,
ул. Наметкина, д. 10Бакрус.пф
+7 (495) 363-56-69 info@akrus-akz.ru

Анфас НПП, ООО стр. 75

410005, Саратов,
ул. Большая Садовая, д. 239 npp-anfas.ru
+7 (8452) 49-56-65 npp.anfas@mail.ru

Арис и Гесер, ГК стр. 101

187330, Ленинградская обл., Отрадное,
Ленинградское шоссе, д. 6aris-geser.ru
+7 (812) 493-27-98 info@aris-geser.ru

Арконик СМЗ, АО стр. 111

443051, Самара,
ул. Алма-Атинская, д. 29, корп. 33/34arconic.com
+7 (495) 777-04-04

Арктика СПО, АО стр. 37, 80, 94, 99

164500, Северодвинск,
Архангельское шоссе, д. 34spoarktika.ru
+7 (8184) 58-75-99 arktika@spoarktika.ru

Аркульский судостроительно-ремонтный завод им. Кирова, ОАО

стр. 12, 84

613445, Кировская обл., пгт. Аркуль,
ул. Куйбышева, д. 15 асрз.рф
+7 (83368) 5-31-43 srz-ar@yandex.ru

Армалит Машиностроительный завод, АО

стр. 44, 64, 70, 101, 111

198097, Санкт-Петербург,
ул. Трефолева, д. 2 armalit1.ru
+7 (812) 603-40-77 market@armalit1.ru

Армас КБ

стр. 44, 121

198097, Санкт-Петербург,
ул. Трефолева, д. 4 sttc.spb.ru
+7 (812) 252-29-26 info@sttc.spb.ru

Арматэк, ЗАО

стр. 44, 94

197374, Санкт-Петербург,
Стародеревенская ул., д. 11, корп. 3А armatek.ru
+7 (812) 611-06-18 post@armatek.ru

Арсенал машиностроение, ООО

стр. 67

195009, Санкт-Петербург,
ул. Комсомола, д. 1-3К, пом. 01Н zif.su
8 (800) 200-28-43 zif@zif.su

Аскольд, ПАО

стр. 44, 111

692337, Приморский край, Арсеньев,
ул. Заводская, д. 5 ascold.ru
+7 (42361) 4-85-00 info@ascold.ru

Астраханский судоремонтный завод, Филиал АО «ЦС «Звездочка»

стр. 13

414009, Астрахань,
ул. Атарбекова, д. 37 star.ru
+7 (8512) 27-00-88 aoasrz@mail.ru

Астраханское Судостроительное Производственное Объединение, АО

стр. 13

414018, Астрахань,
ул. Адмирала Нахимова, д. 60 cnrg.ru
+7 (8512) 29-00-35 info@aspo.su

Астраханское ЦКБ, АО

стр. 101, 121

414000, Астрахань,
ул. Володарского, д. 14А ackb.ru
+7 (8152) 51-45-92 mail@ackb.ru

Ахтубинский судостроительно-судоремонтный завод, ЗАО

стр. 13

416503, Астраханская обл., Ахтубинск,
ул. Величко, д. 10А vggr.ru
+7 (85141) 3-20-15 priemnaya@assrz.ru

Ашинский металлургический завод, ПАО

стр. 111

456010, Челябинская обл., Аша,
ул. Мира, д. 9 amet.ru
+7 (35159) 3-14-62 info@amet.ru

АЭМ-технологии, АО Филиал «Атоммаш»

стр. 44

347360, Ростовская обл., Волгодонск,
Жуковское шоссе, д. 10 aemtech.ru
+7 (8639) 29-29-29 office@atommash.ru

Аэроход, ООО

стр. 13

603003, Нижний Новгород,
ул. Щербакова, д. 37Е aerohod.ru
+7 (831) 273-86-88 svp@aerohod.ru

Б

Балаковский судостроительно-судоремонтный завод, ООО

стр. 13, 55

413800, Саратовской обл., Балаково,
ул. Коммунистическая, д. 126 bsrz.ru
+7 (8453) 44-13-22 bsrz@mail.ru

Балтийская судоремонтная компания, ООО

стр. 37

236006, Калининград,
ул. Правая наб., д. 9А bfkp.ru
+7 (4012) 35-74-01 info@bscprofi.ru

Балтийский завод, АО

стр. 13, 55, 68, 86, 101, 111

199106, Санкт-Петербург,
ул. Косая линия, д. 16 bz.ru
+7 (812) 324-94-35 zavod@bz.ru

Балтийский трансформатор завод, ООО

стр. 99

199106, Санкт-Петербург,
24-я линия В.О., д. 3-7Ж baltransformer.ru
+7 (812) 329-30-06 info@baltransformer.ru

Балхаш-Электра, ООО

стр. 94

690001, Владивосток,
ул. Славянская, д. 17 belectra.ru
+7 (423) 260-89-85 belectra@mail.ru

Балтикфлекс, ООО

стр. 101

199106, Санкт-Петербург,
дорога на Металлострой, д. 11А balticflex.ru
+7 (812) 324-94-35 info@balticflex.ru

БаренцКул, ООО

стр. 64, 90

183001, Мурманск,
ул. Траловая, д. 11 barentscool.ru
+7 (8152) 28-64-86 office@barentscool.ru

Барнаултрансмаш, АО

стр. 111

656037, Барнаул,
ул. Калинина, д. 28 barnaultransmash.ru
+7 (3852) 39-80-20 salesbtm@gas.ru

БВК, ООО

стр. 111

454010, Челябинск,
ул. Енисейская, д. 52 bvk74.ru
+7 (351) 216-97-77 bvk@bvk74.ru

Белгородская судовой верфь, ООО

стр. 14, 55, 68, 86

171530, Тверская обл., пгт. Белый Городок,
ул. Заводская, д. 15 sudozavod.ru
+7 (48236) 7-33-17 info@sudozavod.ru

Беломорская сплавная компания, ООО

стр. 14

163038, Архангельск,
ул. Речников, д. 31, стр. 1 bsk29.ru
+7 (48236) 7-33-17 pukanov@bsk.titans.u

Белорецкий металлургический комбинат, АО стр. 111

453500, Республика Башкортостан, Белорецк,
ул. Блюхера, д. 1 mechel.ru
+7 (34792) 5-69-80 belmet@belmk.ru

Бик-Информ, ООО стр. 102

606480, Санкт-Петербург,
ул. Маршала Говорова, д. 52 bic-inform.ru
+7 (812) 320-22-02 nachp@bic-inform.ru

Би Питрон, ООО стр. 61, 101

191114, Санкт-Петербург,
Вилеский пер., д. 4 beepitron.com
+7 (812) 740-18-00 all@beepitron.com

Борремфлот, АО стр. 14, 55, 102

606480, Нижегородская обл.,
п. Октябрьский borremfлот.ru
+7 (83159) 4-51-10 office@borremfлот.ru

Борская база технического обслуживания флота, ООО стр. 14

606480, Нижегородская обл.,
п. Октябрьский volgafлот.com
+7 (831) 434-47-93 tech@volgafлот.com

Бранар, ООО стр. 102

194044, Санкт-Петербург,
ул. Менделеевская, д. 7, корп. 3, стр. 1 branar.ru
+7 (812) 565-50-30 info@branar.ru

Бригантина, ООО стр. 55

187021, Ленинградская обл., Федоровское
ул. Малая, д. 13 zavod-steel.ru
+7 (812) 426-14-03 brig-fed@mail.ru

Бризмарин Сервис, ООО стр. 37

198096, Санкт-Петербург,
ул. Кронштадтская, д. 9 breezmarine-service.ru
+7 (812) 242-12-13 sales@breezmarine-service.ru

Буревестник Завод, ПАО стр. 44, 64, 68, 111

188305, Ленинградская обл., Гатчина,
ул. Соборная, д. 31 zavodburevestnik.ru
+7 (812) 314-17-85 info@zavb.ru

БФК-Проект, ООО стр. 37, 91

196128, Санкт-Петербург,
Витебский пр., д. 11 bfkp.ru
+7 (812) 641-41-04 info@bfkp.ru

В

Валком, ООО стр. 94

196084, Санкт-Петербург,
ул. Ломаная, д. 10 valcom.ru
+7 (499) 320-98-33 info@valkom.ru

Варяг Завод, ПАО стр. 44

690105, Владивосток,
ул. Русская, д. 94А varyag.ru
+7 (423) 239-91-55 mail@varyag.ru

Веца, ООО стр. 64, 68, 94

142460, Московская обл., Ногинский р-н, пос. им. Воровского,
ул. Рабочая, д. 10А veza.ru
+7 (495) 223-01-92 info@veza.ru

Вектор Конструкторское бюро морской электроники, ООО стр. 121

347913, Таганрог,
ул. Менделеева, д. 6 vector-matine.ru
+7 (8634) 33-39-00 mail@vector.ttn.ru

Велес, ООО стр. 86, 102

346506, Ростовская обл., Шахты,
ул. Неглинская, д. 2А, vlssh.ru
+7 (8636) 20-01-20 velessh@yandex.ru

Велесгард, ООО стр. 117

214020, Смоленск,
ул. Шевченко, д. 79, офис 31 велесгард.рф
+7 (495) 123-45-73 info@welesgard.ru

Вента, Нижнетурицкий машиностроительный завод, ОАО стр. 64

624222, Свердловская обл., Нижняя Тура
ул. Малышева, д. 2А venta-nt.ru
+7 (495) 223-01-92 venta@venta-nt.ru

Верфь братьев Нобель, ООО стр. 14

152909, Ярославская обл., Рыбинск,
ул. Пятилетки, д. 60 nobel-shipyard.ru
+7 (4855) 29-70-10 info@nobel-shipyard.ru

Вибратор Приборостроительный завод, АО стр. 94

194292, Санкт-Петербург,
2-й Верхний пер., д. 5А vbrspb.ru
+7 (812) 622-04-82 zavod@vibrator.spb.ru

Вид Компания, ООО стр. 80, 94, 99, 102

603163, Нижний Новгород,
наб. Гребного канала, д. 6 vidnn.ru
+7 (831) 431-94-76 info.vid@yandex.ru

Видау СБ, ООО стр. 102

129085, Москва,
ул. Большая Марьинская, д. 9, стр.1 vidau.tv
+7 (495) 777-74-64 info@vidau.ru

ВизКом, ООО стр. 93

115114, Москва,
Павелецкая наб., д. 2, стр. 13 viscomtec.ru
+7 (495) 508-19-79 info@viscomtec.ru

Винета, ООО стр. 14, 44, 52, 68, 70, 86, 102

187026, Ленинградская обл., Никольское,
Ульяновское шоссе, д. 5Г vineta.ru
+7 (812) 493-50-48 info@vineta.ru

Винт НПО, Головной филиал АО «ЦС «Звездочка» стр. 55, 121

121099, г. Москва,
Новинский б-р, д. 11 vintnpo.ru
+7 (495) 255-49-04 msk@vintnpo.ru

ВМП НПХ, ЗАО	стр. 37, 117	Волжский дизель им. Маминых, АО	стр. 52, 92
620100, Екатеринбург, ул. Ткачей, д. 23, 13 этаж vmp-holding.ru 8 (800) 500-54-00 office@fmp.ru		413850, Саратовская обл., Балаково, ул. Коммунистическая, д. 124 vdm-plant.ru +7 (8453) 46-45-08 info@volgodm.ru	
ВМП-Нева НПП, ООО	стр. 37, 117	Волжский судостроительно-судоремонтный завод, АО	стр. 15
192007, Санкт-Петербург, ул. Тамбовская, д. 12В, пом. 11-Н, офис 53 vmp-holding.ru +7 (812) 640-55-20 zaa@ekor-neva.ru		404130, Волгоградская обл., Волжский, ул. Портовая, д. 14 vggpr.ru +7 (8443) 56-89-42 vssrz@mail.ru	
ВНИИ Холодмаш, ОАО	стр. 64	Востокпроектверфь ДПИ, ООО	стр. 121
127410, Москва, Алтуфьевское шоссе, д. 79А, стр. 3 vhm.ru +7 (495) 663-16-50 info@vhm.ru		690091, Владивосток, ул. Светланская, д. 72 vpv.su +7 (423) 230-23-27 vpv@vpv.su	
ВНИИР-Прогресс, ОАО, Санкт-Петербургский филиал (Группа «АБС Электро»)	стр. 94, 99	Восточная верфь, АО	стр. 15
197348, Санкт-Петербург, Богатырский пр., д. 18, корп. 1А vniir-progress.ru +7 (812) 327-51-94 progress@vniir.ru		690017, Владивосток, ул. Героев Тихоокеанцев, д. 1 vverf.com +7 (423) 265-88-10 info@vverf.com	
Вознесенская ремонтно-эксплуатационная база флота, АО	стр. 14	Вотум НПО, ООО	стр. 91
187750, Ленинградская обл., Подпорожский р-н, пгт. Вознесенье, ул. Молодежная, д. 7 volgaflot.com +7 (813) 654-22-82 tech@volgaflot.com		190020, Санкт-Петербург, Нарвский пр., д. 22 nppvotum.ru +7 (812) 611-09-46 info@nppvotum.ru	
Волга Судостроительный завод, АО	стр. 14	Всеволожский крановый завод, ООО	стр. 32, 86
603950, Нижний Новгород, ГСП-565, ул. Заводской парк, д. 37 volga-shipyard.com +7 (831) 273-08-23 sz@volga-shipyard.com		188670, Ленинградская обл., п. Романовка, ул. Инженерная, д. 21 werker.ru +7 (812) 346-54-54 info@werker.ru	
Волгастальпроект, ООО	стр. 111	ВСМПО-Ависма Корпорация, АО	стр. 111
603035, Нижний Новгород, ул. Чаадаева, д. 3Б vspnn.ru +7 (831) 274-57-41 info@vspnn.ru		618421, Пермский край, Березники, ул. Загородная, д. 29 rostec.ru +7 (495) 287-25-25 info@rostec.ru	
ВолгаТатСудоремонт», ООО	стр. 15	Выборгский машиностроительный завод, ООО	стр. 44, 73, 86, 102
422548, Республика Татарстан, Зеленодольск, ул. Заводская, д. 5 sk-akbars.ru +7 (84371) 2-13-75 zdship@yandex.ru		188802, Ленинградская обл., Выборг, Приморское шоссе, д. 2Б vmz1.ru +7 (81378) 2-37-35 info@vmz1.ru	
Волгоградский завод судового машиностроения, ООО	стр. 102	Выборгский судостроительный завод, ПАО	стр. 15
400112, Волгоград, ул. Арсеньева, д. 2 vzs34.ru +7 (8442) 98-87-53 mail@vzs34.ru		188802, Выборг, Приморское шоссе, д. 2Б vyborgshipyard.ru +7 (81378) 2-64-32 mail@vyborgshipyard.ru	
Волго-Каспийский судоремонтный завод, ОАО	стр. 15	Выксунский металлургический завод, АО (входит в ОМК)	стр. 111
416309, Астраханская обл., п. Волго-Каспийский, ул. Набережная, д. 29 vksrz.astranet.ru +7 (85145) 98-0-31 vksrz@mail.ru		607060, Нижегородская обл., Выкса, ул. Братьев Баташевых, д. 45 omk.ru 8 (800) 200-80-00 info@omk.ru	
Волго-Каспийское ПКБ, ООО	стр. 121	Вымпел КБ, АО	стр. 122
603003, Нижний Новгород, ул. Свободы, д. 19 vcdb.ru +7 (831) 275-99-57 info@vcdb.ru		603104, Нижний Новгород, ул. Нартова, д. 9, корп. 6 vympel.ru +7 (831) 433-41-49 info@vympel.ru	
Волжская база технического обслуживания флота, ООО	стр. 15	Вымпел Судостроительный завод, АО	стр. 15, 44, 86, 121
404120, Волгоградская обл., Волжский, ОЦПС, ул. Портовая, д. 20А volgaflot.com +7 (831) 434-47-93 tech@volgaflot.com		152912, Ярославская обл., Рыбинск, ул. Новая, д. 4 vympel-rybinsk.ru +7 (4855) 20-23-00 post@vympel-rybinsk.ru	

ВЭЛАН, ОАО стр. 80, 95

357911, Ставропольский край, Зеленокумск,
ул. Вллановская, д. 1velan.ru
+7 (863) 237-03-40velan-td@velan-td.ru

Галактика, ООО стр. 16

414016, Астрахань,
пл. Артема Сергеева, д. 22Аship30.ru
+7 (8512) 56-33-18galaktika3@gmail.com

Галс Плюс, ООО стр. 80

156003, Кострома,
ул. Коммунаров, д. 5galsplus.ru
+7 (4942) 31-83-05info@galsplus.ru

Гамма ОКБ, ООО стр. 102

141280, Московская обл., Ивanteeвка,
Фабричный проезд, д. 1okb-gamma.ru
+7 (495) 989-66-86info@okb-gamma.ru

Городецкий судоремонтно-механический завод, ООО стр. 16

606508, Нижегородская обл., Городец,
ул. Новая, д. 31gsrz.ru
+7 (83161) 2-31-74info@gsrz.ru

Генборг, ООО (входит в Группу ЛЭД) стр. 99

399344, Липецкая обл., Усмань
ул. Шмидта, д. 4genborg.ru
+7 (495) 197-68-87info@genborg.info

Гидромаш НПО, АО стр. 44

129626, Москва,
ул. 2-я Мытищинская, д. 2gidromash.com.ru
+7 (495) 687-35-55info@gidromash.ru

Гидротермаль, ООО стр. 68, 95

603163, Нижний Новгород,
наб. Гребного Канала, д. 6gidrotermal.ru
+7 (831) 432-00-00om@gidrotermal.ru

Гидрофорс, ООО стр. 44

123022, Москва,
ул. 2-я Звенигородская, д. 13, стр. 41hydro-force.ru
+7 (495) 663-37-02info@hydro-force.ru

Главпромэнерго, ГК стр. 99

180007, Псков,
ул. Максима Горького, д. 1glavpromenergo.ru
8 (800) 700-89-17info@glavpromenergo.ru

Горизонт, АО стр. 75, 95

344068, Ростов-на-Дону,
ул. Омская, д. 2Жgorizontrostov.ru
+7 (863) 243-59-59oao@gorizontrostov.ru

Горэкс-Светотехника ООО стр. 80

653004, Прокопьевск,
ул. Сафоновская, д. 28gorex-svet.ru
+7 (3846) 66-92-76gorex@gorex-svet.ru

Горэлтех Завод, ООО стр. 102

195176, Санкт-Петербург,
шоссе Революции, д. 18А, пом. 4Нexd.ru
+7 (812) 448-90-90mail@exd.ru

Государственный Рязанский приборный завод, АО стр. 32

390000, Рязань,
ул. Семинарская, д. 32grpz.ru
+7 (4912) 346-54-54market@grpz.ru

Гранит-Электрон Концерн, АО стр. 75

191014, Санкт-Петербург,
ул. Госпитальная, д. 3granit-electron.ru
+7 (812) 271-45-85office@granit-electron.ru

ГТИ-Проектное бюро, ООО стр. 73

426065, Ижевск,
ул. Автозаводская, д. 5, корп. 16В, пом. 2teg-izh.com
+7 (3412) 91-75-10project@teg-izh.com

Гурьевский металлургический завод, ОАО стр. 112

652780, Кемеровская обл., Гурьевск,
ул. Гагарина, д. 1gmzkem.net
+7 (38463) 5-00-36secretary@gmz.kuzbass.net

ГЦКБ Речфлота НПО, ООО стр. 52, 55, 86, 92, 102, 122

603000, Нижний Новгород,
ул. Малая Ямская, д. 18/1, пом. П2gckb.ru
+7 (831) 417-79-49mail@gckb.ru

Д

Дагдизель Завод, АО стр. 52

368300, Республика Дагестан, Каспийск,
ул. Ленина, д. 1dagdizel.ru
+7 (87246) 5-27-34info@dagdizel.ru

Дальзавод Центр судоремонта, АО стр. 18, 45, 64, 68, 73, 102, 112

690001, Приморский край, Владивосток,
ул. Дальзаводская, д. 2csdalzavod.ru
+7 (423) 222-02-10dalzavod@dcss.ru

Дальприбор, ПАО стр. 75

690105, Владивосток,
ул. Бородинская, д. 46/50dalpribor.ru
+7 (423) 232-63-68info@dalpribor.ru

Дальреммаш, АО стр. 90

680014, Хабаровск,
пр. 60 лет Октября, д. 158dalremmash.ru
+7 (4212) 27-45-54gd@dalremmash.ru

Дальрыбтехцентр, АО стр. 90

690035, Владивосток,
ул. Калинина, д. 42drtcenter.ru
+7 (831) 216-32-10sibiryanskiy@drtc.ru

Дана, НПП, ООО стр. 43

450007, Республика Башкортостан, Уфа,
ул. Надежды, д. 1/3nppdana.ru
+7 (347) 246-42-58npp.dana@gmail.com

Дельные вещи, ООО стр. 102
152919, Рыбинск,
ул. Гагарина, д. 35/3, кв. 60 delnyeveshi@mail.ru
+7 (915) 981-65-70 delveshi.ru

Дизельсперсервис, ООО стр. 52, 67, 68
192241, Санкт-Петербург,
пр. Славы, д. 52, корп. 1 spbdiesel.ru
+7 (812) 333-18-14 info@spbdiesel.ru

Дипос ПКФ, ООО стр. 112
125009, Москва,
ул. Тверская, д. 12, стр. 8 dipos.ru
+7 (495) 504-25-06 info@dipos.ru

Дискат, ООО стр. 16
353918, Новороссийск,
ул. Школьная, д. 153М diteks.info
+7 (812) 454-15-57 diteks@mail.ru

Дитекс, ООО стр. 117
196626, Санкт-Петербург, Шушары,
ул. Рыбацкая, д. 94 discat.net
+7 (918) 665-64-11 discat@bk.ru

ДМ Технолоджи, ООО стр. 52, 55
119361, Москва,
Большая Очаковская ул., д. 47А jetmarine.ru
+7 (499) 685-28-80 order@jetmarine.ru

Ж

Жатайская судоверфь, АО стр. 16
677902, Республика Саха (Якутия), Жатай,
ул. Северная, д. 41 жсв.рф
+7 (924) 860-60-40 info@zsykt.ru

Е-Дата, ООО стр. 75
191040, Санкт-Петербург,
ул. Марата, д. 36-38А edatallc.com
+7 (812) 617-79-32 sales@edatallc.com

З

Завод арматуры контактной сети, ООО стр. 112
195009, Санкт-Петербург,
ул. Михайлова, д. 11 akspb.com
+7 (812) 324-85-53 secret@zavodaks.com

Завод ВРК Сапфир, ООО стр. 55
119361, Приморский край, Большой Камень,
ул. Степана Лебедева, д. 1
+7 (499) 685-28-80 office@sapphire-pod.ru

Завод герметизирующих материалов, ООО стр. 118
606008, Нижегородская обл., Дзержинск,
Автозаводское шоссе, д. 55В zgm.ru
+7 (831) 260-03-16 abris@zgm.ru

Завод им. А.А. Кулакова, ОАО стр. 80, 93, 95
197198, Санкт-Петербург,
ул. Яблочкова, д. 12 zavodkulakova.ru
+7 (812) 233-29-02 zav_kul@mail.ru

Завод им. Гаджиева, АО стр. 45, 55
367013, Республика Дагестан, Махачкала,
ул. Юсупова, д. 51 zavodgadzieva.ru
+7 (8722) 68-13-66 aozg@mail.ru

Завод металлоконструкций, ООО стр. 16, 45
353864, Приморско-Ахтарск,
ул. Космонавтов, д. 37/6 zmk23.ru
+7 (900) 229-99-90 info@zmk23.ru

Завод Москабель, ООО стр. 61
111024, Москва,
ул. 2-я Кабельная, д. 2, стр. 2 mkm.ru
+7 (495) 777-75-00 sale@ck.mkm.ru

Завод подшипников скольжения, АО стр. 103
392000, Тамбов,
Успенская площадь, д. 1/188 plain-bearing.ru
+7 (4752) 47-17-52 zps@plain-bearing.ru

Завод слоистых пластиков, ООО стр. 118
195248, Санкт-Петербург,
шоссе Революции, д. 84 sloplast.ru
8 (800) 222-33-78 info@sloplast.ru

Заволжский завод металлоизделий, ООО стр. 45, 103
606524, Нижегородская обл., Заволжье,
ул. Железнодорожная, д. 1 zmetiz.ru
+7 (831) 228-15-16 info@zmetiz.ru

Звезда, ПАО стр. 52, 92
192012, Санкт-Петербург,
ул. Бабушкина, д. 123 zvezda.spb.ru
+7 (812) 362-07-47 office@zvezda.spb.ru

Звезда Дальневосточный завод, АО стр. 17, 45, 68, 103, 112
692809, Приморский край, Большой Камень
ул. Степана Лебедева, д. 1 fes-zvezda.ru
+7 (42335) 5-11-40 dvzzvezda@dvzz.ru

Звезда-Редуктор, АО стр. 92
192012, Санкт-Петербург,
ул. Бабушкина, д. 123 zvezda-reductor.ru
+7 (812) 334-97-23 (доб. 5004) office@zvezda.spb.ru

Звезда Судостроительный комплекс, ООО стр. 17
692801, Приморский край, ЗАТО Большой Камень,
ул. Лебедева, д. 1 sskzvezda.ru
+7 (42335) 4-11-75 sskzvezda@sskzvezda.ru

Звездочка Центр судоремонта, АО стр. 17, 73, 112
164509, Архангельская обл., Северодвинск,
пр. Машиностроителей, д. 12 star.ru
+7 (8184) 59-63-09 info@star.ru

Зеленодольский завод им. А.М. Горького, АО стр. 17, 32, 55, 73, 86, 112

422546, Республика Татарстан, Зеленодольск,
ул. Заводская, д. 5 zdship.ru
+7 (84371) 5-34-48 info@zdship.ru

Зеленодольское ПКБ, АО стр. 122

422540, Республика Татарстан, Зеленодольск,
ул. Ленина, д. 41А zpkb.com
+7 (84371) 5-30-66 info@zpkb.com

ЗиО-Подольск, АО стр. 52

142103, Московская обл., Подольск,
ул. Железнодорожная, д. 2 aozio.ru
+7 (495) 747-10-25 zio@eatom.ru

Златоустовский электрометаллургический завод, АО стр. 112

456291, Челябинская обл., Златоуст,
ул. Кирова, д. 1 zmk.ru
+7 (93513) 69-70-22 sp@zmk.ru

ЗНТ-ВИНЧ, ООО стр. 45, 86, 90, 95

603003, Нижний Новгород,
ул. Свободы, д. 15, пом. 6 zntwinch.ru
+7 (831) 216-32-10 info@zntwinch.ru

И

ИЖОРА Литейно-кузнечно-прессовое объединение, ООО стр. 112

194044, Санкт-Петербург,
ул. Чугунная, д. 20 litzavod.ru
+7 (812) 320-89-07 info@litzavod.ru

ИжораМетМаш Завод, ООО стр. 56, 112

196650, Санкт-Петербург, Колпино,
Ижорская промышленная площадка izhorametmash.ru
+7 (812) 645-51-45 izhorametmash@yandex.ru

Ижора-металл Кузнечно-механический завод, АО стр. 56, 112

196650, Санкт-Петербург, Колпино,
территория Ижорских заводов, БЮ, ЕФ kmz-9.ru
+7 (812) 415-55-77 po_kmz@kmz-9.ru

Ижорские сварочные материалы, ООО стр. 112

196651, Санкт-Петербург, Колпино,
Ижорский завод, д. 67БХ ism92.ru
+7 (812) 322-88-57 ism@omzglobal.com

Ижсталь, ПАО стр. 112

426006, Удмуртская Республика, Ижевск,
ул. Новоажимова, д. 6 mechel.ru
+7 (3412) 91-05-00 office@izhstal.ru

ИЗ-КАРТЭКС им. П.Г. Коробкова, ООО стр. 112

196650, Санкт-Петербург, Колпино,
Ижорские заводы uralmash-kartex.ru
+7 (812) 647-06-09 iz-kartex@iz-kartex.com

Илком Санкт-Петербургский компрессорный завод, ООО стр. 67

195067, Санкт-Петербург,
Екатерининский пр., д. 1К ilkom.ru
+7 (812) 493-51-91 info@ilkom.ru

Ингениум, ООО стр. 64

344064, Ростов-на-Дону,
ул. Инженерная, д. 16 ingenium-company.ru
8 (800) 511-12-72 mail@ingenium-company.ru

Инженерный и технологический сервис НПФ, АО стр. 32, 37, 113

194292, Санкт-Петербург,
ул. Домостроительная, д. 2 npfets.ru
+7 (812) 321-61-61 npfets@npfets.ru

Инженерный центр информационных и управляющих систем, АО стр. 95

199034, Санкт-Петербург,
17-я линия В.О., д. 4-6 ициусп.рф
+7 (812) 327-83-84 inbox@ec-ics.ru

Инмор, ООО стр. 45, 103

198216, Санкт-Петербург,
ул. Автомобильная, д. 8 inmor.su
+7 (812) 333-33-89 inmor1@inmor.ru

Инновент Завод вентиляционного оборудования, ООО стр. 64, 95

111141, Москва,
ул. Кусковская, д. 20А innovent.ru
+7 (495) 730-21-76 info@innovent.ru

ИНТЕХ НПП, ООО стр. 61

450071, Республика Башкортостан, Уфа,
ул. Ростовская, д. 24 ecabel.com
+7 (495) 215-11-27 zakaz@ecabel.com

Инфаст, ООО стр. 37, 73

198032, Ленинградская обл., пос. им. Тельмана,
ул. Красноробская, д. 8 infast.su
+7 (812) 920-07-79 info@infast.su

Иртыш Омское производственное объединение, АО стр. 73

644060, Омск,
ул. Гуртьева, д. 18 irtysh.com.ru
+7 (3812) 44-89-72 irtysh@irtysh.com.ru

Искож, АО стр. 43

452680, Республика Башкортостан, Нефтекамск,
ул. Магистральная, д. 2 iskosh.ru
+7 (34783) 2-00-50 info@iskosh.ru

ИСТА-Техника, ЗАО стр. 91

194100, Санкт-Петербург,
ул. Харченко, д. 5А ista-01.ru
+7 (812) 324-41-36 pavi@ista.ru

Йотун Пэйнтс, ООО стр. 118

196158, Санкт-Петербург,
Пулковское шоссе, д. 28А, пом. 26-Н jotun.ru
+7 (812) 640-00-80 russia.reception@jotun.com

К

Казанькомпрессормаш, ОАО стр. 67

420029, Казань,
ул. Халитова, д. 1 compressormash.ru
+7 (843) 562-09-89 info@hms-kkm.ru

Калужский турбинный завод, ПАО стр. 52, 113

248010, Калуга,
ул. Московская, д. 241 oaoktz.ru
+7 (4842) 76-70-54 ktz@oaoktz.ru

Каменск-Уральский металлургический завод, ОАО стр. 113

623405, Свердловская обл., Каменск-Уральский,
ул. Заводская, д. 5 kumz.ru
+7 (3439) 39-53-00 any@kumw.ru

Кампо, АО стр. 17, 91, 103

142602, Московская обл., Орехово-Зуево,
ул. Гагарина, д. 1 kampo.ru
+7 (495) 642-73-79 kampo@kampo.ru

Камский кабель, ООО стр. 61

614030, Пермь,
ул. Гайвинская, д. 105 kamkabel.ru
8 (800) 220-50-00 kamkabel@kamkabel.ru

Камчатфлотсервис, ООО стр. 103

683000, Петропавловск-Камчатский,
ул. Озерновская коса, д. 11, а/я 250 kamfs.ru
+7 (495) 642-73-79 kamfs@kamfs.ru

Канонерский судоремонтный завод, ЗАО стр. 17, 86

198184, Санкт-Петербург,
Канонерский остров, д. 41 ksz.spb.ru
+7 (812) 746-98-52 dock@ksz.spb.ru

Каскад НПО, ООО стр. 91, 103

198095, Санкт-Петербург,
Химический пер., д. 1 kaskad.net.ru
+7 (812) 335-66-87 mail@kaskad.net.ru

Катав-Ивановский приборостроительный завод, АО стр. 18, 75

456110, Челябинская обл., Катав-Ивановск,
ул. Караваева, д. 45 kipz.ru
+7 (35147) 2-42-00 kipz@kipz.ru

Катайский насосный завод, ЗАО стр. 46

641700, Курганская обл., Катайск,
ул. Матросова, д. 1 knz.ru
+7 (35251) 2-90-26 sbt4@knz.ru

Керченский судоремонтный завод стр. 18, 113

298320, Керчь,
ул. Кирова, д. 22, корп. 1, офис 1 uvas-trans.com
+7 (365) 575-33-90 office@uvas-trans.com

Кингисеппский машиностроительный завод, ООО стр. 18, 53, 56, 67, 68, 86, 90, 103

192241, Санкт-Петербург,
пр. Славы, д. 52, корп. 1, пом. 51Н kmz1.ru
+7 (812) 318-52-04 info@kmz1.ru

Киров-Энергомаш Завод, АО стр. 46, 53, 92, 95

198097, Санкт-Петербург,
пр. Стачек, д. 47 kz-energo.spb.ru
+7 (812) 331-08-00 energomash@kzgroup.ru

КИТ Софит, ООО стр. 32

163046, Архангельск,
ул. Логинова, д. 80/1, офис 43 kitsofit.ru
+7 (911) 123-45-67 info@kitsofit.ru

Коломенский завод, АО стр. 53

140408, Московская обл., Коломна,
ул. Партизан, д. 42 kolomnadiesel.com
+7 (496) 613-89-80 kz@kolomnadiesel.ru

Колпинский завод тяжелого машиностроения, ООО стр. 56, 113

196650, Санкт-Петербург, Колпино,
Ижорский завод, пом. 1Н-9Н kztm.ru
+7 (812) 676-87-36 op@kztm.ru

Колпинский металлообрабатывающий завод, АО стр. 73

196650, Санкт-Петербург,
ул. Финляндская, д. 31А, пом. 4-Н kmz-lazer.ru
+7 (812) 244-40-06 office@kmz-lazer.ru

Кольское предприятие «ЭлектроРадиоАвтоматика», АО стр. 37

184682, Мурманская обл., Снежногорск,
Филиал СПЗ Нерпа, АО «ЦС «Звездочка», корп. 5 kpera.ru
+7 (81530) 6-73-00 post@kpera.ru

Компания Дизель, ООО стр. 53

152303, Ярославская обл., Тутаев
ул. Промзона, д. 10 comd.ru
8 (800) 511-42-32 diz+1078773@comd.ru

Компания СМД, ООО стр. 91, 93, 95, 103

445007, Тольятти,
ул. Новозаводская, д. 2А, стр. 309 smd-rlt.ru
+7 (812) 335-66-87 smd@inbox.ru

Компенсатор НПП, АО стр. 46

198096, Санкт-Петербург,
ул. Корабельная, д. 6, корп. 7ЕС kompensator.ru
+7 (812) 346-88-78, 346-88-98 mail@kompensator.ru

Компрессор, АО стр. 64, 67

194044, Санкт-Петербург,
Большой Сампсониевский пр., д. 64 compressor.spb.ru
+7 (812) 295-50-90 office@compressor.spb.ru

Конар, АО стр. 46, 56

454135, Челябинск,
ул. Енисейская, д. 8 konar.ru
+7 (351) 216-80-80 document@konar.ru

Кондиционер-СПб, ООО стр. 64

194044, Санкт-Петербург,
ул. Оренбургская, д. 2А, пом. 7Н condition-spb.com
+7 (812) 300-03-00 office@condition-spb.com

Коралл ЦКБ, АО стр. 122

299028, Республика Крым, Севастополь,
ул. Репина, д. 1 cdbcorall.ru
+7 (8692) 53-07-53 office@cdbcorall.ru

Костромской судомеханический завод, АО стр. 18, 56

156004, Кострома,
ул. Береговая, д. 45 boat-ksmz.ru
8 (800) 551-93-53 ksmz@boat-ksmz.ru

Костромская верфь, АО	стр. 18	Кронштадтский морской завод, АО	стр. 19, 90
156003, Кострома, ул. Запрудня, д. 1..... kwharf.ru +7 (4942) 55-09-63..... info@kwharf.ru		197762, Санкт-Петербург, Кронштадт, ул. Петровская, д. 2..... kmolz.ru +7 (812) 435-12-01..... info@kmolz.ru	
Краншип, ООО	стр. 18	Крыловский ГНЦ, ФГУП	стр. 122
353500, Краснодарский край, Темрюк, ул. Карла Либкнехта, д. 4..... craneship.ru +7 (86148) 6-03-62..... craneship@craneship.ru		196158, Санкт-Петербург, Московское шоссе, д. 44..... krylov-center.ru +7 (812) 415-46-07..... krylov@ksrc.ru	
Красная Кузница судоремонтный завод, Филиал АО «ЦС «Звездочка»	стр. 18, 56, 103	КСК, ООО	стр. 64, 73, 95, 103
163020, Архангельск, ул. Краснофлотская, д. 1..... star.ru +7 (8182) 23-21-25..... 176srz@gmail.com		270555, Москва, ул. Бутырский Вал, д. 26 стр. 1, 5 этаж, пом. 28..... kscgroup.ru +7 (499) 648-88-81..... dc@kscgroup.ru	
Краснодарский компрессорный завод, ООО	стр. 67	Курс ПК, ООО	стр. 118
353201, Краснодарский край, станица Динская, ул. Железнодорожная, д. 265А..... Kkzav.ru +7 (861) 298-32-50..... info@kkzav.ru		601384, Владимирская обл., п. Муромцево ул. Железнодорожная, д. 16..... vektorantikor.ru 8 (800) 333-06-42..... info@vektorantikor.ru	
Красное Сормово Завод, ПАО	стр. 19, 46, 56, 86, 113	Курс НПО, ООО	стр. 46
603951, Нижний Новгород, ул. Баррикад, д. 1..... krsormovo.nnov.ru +7 (831) 229-61-05..... info@krsormovo.ru		141700, Московская обл. Долгопрудный, Лихачевский проезд, д. 26..... zavodnasos.com +7 (495) 642-72-10..... ooo-kurs@bk.ru	
Красноярская судовой верфь, ООО	стр. 19	Курс ЦНИИ, АО	стр. 43, 73, 75, 93, 122
660013, Красноярск, ул. Богдана Хмельницкого, д. 10, стр. 5..... rusboats.ru +7 (86148) 6-03-62..... 2977583@mail.ru		105187, Москва, ул. Кирпичная, д. 34А..... kyrs.ru +7 (495) 365-11-53..... produkt@kyrs.ru	
Красные баррикады Судостроительный завод, ОАО	стр. 19	Л	
416356, Астраханская обл., п. Красные Баррикады, ул. Рабочая, д. 1..... aossrc.ru +7 (8512) 22-00-10..... inbox@aossrc.ru		Ладога ПСК, ПАО	стр. 37, 103
Красный Выборжец Завод, АО	стр. 113	188518, Ленинградская обл., д. Яльгелево, ул. Весенняя, стр. 1/5, пом. 1..... pskladoga.ru +7 (812) 643-66-82..... info@ladogapsk.ru	
195009, Санкт-Петербург, Свердловская наб., д. 12..... kv-spb.ru +7 (812) 702-47-22..... office@kv-spb.ru		Ладожская верфь, ООО	стр. 19, 56
Красный Гидропресс, АО	стр. 70, 103, 113	187450, Ленинградская обл., Новая Ладога, ул. Луначарского, д. 2..... ladverf.ru +7 (813) 633-02-48..... ladverf@mail.ru	
347900, Таганрог, Северная пл., д. 3..... aohpress.ru +7 (8634) 36-63-38..... hpress@mail.ru		Лазурит ЦКБ, АО	стр. 122
Красный Октябрь Волгоградский металлургический комбинат, АО	стр. 113	603951, Нижний Новгород, ул. Свободы, д. 57..... cdb-lazurit.ru +7 (831) 273-84-00..... cdb@cdb-lazurit.ru	
400007, Волгоград, пр. Ленина, д. 110..... vmzko.ru +7 (8442) 74-89-40..... info@vmzko.ru		Лебедянский машиностроительный завод, ООО	стр. 46
Красный якорь, ПАО	стр. 86	399611, Липецкая обл., Лебедянь, ул. Машиностроителей, д. 1..... borets.ru +7 (47466) 7-38-00..... office@lmz.borets.ru	
603950, Нижний Новгород, Московское шоссе, д. 120..... redanchor.ru +7 (831) 211-55-11..... info@redanchor.ru		Ленинградский электромашиностроительный завод НПО, ООО	стр. 99
Криогенная техника НТК, АО	стр. 64	196641, Санкт-Петербург, п. Металлострой, дорога на Металлострой, д. 5, корп. 45А..... lez.ru +7 (812) 462-88-29..... info@lez.ru	
644105, Омск, ул. 22 Партсъезда, д. 97, корп. 1..... cryontk.ru +7 (3812) 26-47-50..... info@cryontk.ru		Ленпромарматура, ООО	стр. 48
КРОНЕ Инжиниринг, ООО	стр. 95	199106, Санкт-Петербург, ул. Шкиперский проток, д. 18-8Л..... +7 (812) 386-10-76.....	
443004, Самарская обл., п. Верхняя Подстепановка, д. 2..... krohne.ru +7 (846) 230-04-70..... pr@krohne.ru			

Ливадийский ремонтно-судостроительный завод, ООО стр. 19

692953, Приморский край, Находка, п. Ливадия,
ул. Набережная, д. 32 lrsz.ru
+7 (4236) 65-05-22 lrsz@lrsz.ru

Ливгидромаш ГМС, АО стр. 48

303851, Орловская обл., Ливны,
ул. Мира, д. 231 hms-livgidromash.ru
+7 (48677) 7-23-89 info@hms-livgidromash.ru

ЛПЦ З ЧерМК «Северсталь», ПАО стр. 113

196665, Санкт-Петербург, Колпино,
Территория Ижорский завод, 90Д itz.severstal.com
+7 (812) 448-48-24 info@itz.severstal.com

Ломоносовский завод судового оборудования, ООО стр. 103

198412, Санкт-Петербург, Ломоносов,
Транспортный пер., д. 3 lzso-spb.com
+7 (812) 422-84-60 lzso.spb@gmail.com

Лопастные гидравлические машины, АО стр. 48, 104

115184, Москва,
3-й Угрешский проезд, д. 6 aolgm.ru
+7 (495) 677-73-16 sk@aolgm.ru

Лотос Судостроительный завод, АО стр. 19

416111, Астраханская обл., Нариманов,
ул. Береговая, д. 3 ccs-lotos.pф
+7 (8512) 29-00-34 mail@lotos-osk.ru

ЛТ-Групп, АО стр. 104

188300, Гатчина,
ул. Карла Маркса, д. 63-65 metallobrabotka-russia.ru
+7 (812) 244-57-12 info@metallobrabotka-russia.ru

М

Магистраль Лтд, ООО стр. 104

601501, Гусь-Хрустальный,
пр. 50-летия Советской власти, д. 8 mgs-armor.com
+7 (831) 218-83-33 mm@magistr.ru

Магнитогорский металлургический комбинат, ПАО стр. 113

455000, Челябинская обл., Магнитогорск,
ул. Кирова, д. 93 mmk.ru
+7 (3519) 24-40-09 infommk@mmk.ru

Магнит плюс, ООО стр. 32

190020, Санкт-Петербург,
наб. Обводного канала, д.223-225С magnitsp.ru
+7 (812) 622-14-31 mail@magnitsp.ru

Малахит Санкт-Петербургское морское бюро машиностроения, АО стр. 122

196135, Санкт-Петербург,
ул. Фрунзе, д. 18 malachite-spb.ru
+7 (812) 242-75-00 info-ckb@malachite-spb.ru

Манотомь, ОАО стр. 104

634061, Томск,
Комсомольский пр., д. 62 manotom.com
+7 (4922) 77-97-78 marketing@manotom.com

Мапей, АО стр. 118

142800, Московская обл., Ступино,
ул. Академика Белова, владение 5 mapei-ug.ru
+7 (812) 642-00-21 info@mapei.ru

МаринЛайт, ООО стр. 80

198095, Санкт-Петербург,
ул. Маршала Говорова, д. 52А, пом. 36Н, офис 228 searchlight.ru
+7 (812) 313-16-13 info@searchlight.ru

Марин Про Метал Ботс, ООО стр. 19

198095, Ленинградская обл., п. Виллози
Волхонское шоссе, д. 6 marineproboats.ru
+7 (812) 950-50-41 info@marineproboats.ru

Маринэк, ООО стр. 75, 93, 104

198035, Санкт-Петербург,
ул. Двинская, д. 12А marineq.ru
+7 (812) 340-00-56 info@marineq.ru

Машпром НПО, ООО стр. 104, 113

603158, Нижний Новгород,
Московское шоссе, д. 83А npo-mashprom.ru
+7 (831) 218-83-33 zakaz@npo-mashprom.ru

Маяк Завод судовой светотехники, ООО стр. 80

299053, Республика Крым, Севастополь,
Фиолентовское шоссе, д. 1 technoparkmayak.ru
+7 (978) 736-19-63 gav@sferos.com

Маяк СКБ, ООО стр. 75, 95

394003, Воронеж,
Ленинский пр., д. 160 skb-m.ru
+7 (473) 239-60-73 office@skb-m.ru

Мегал, ООО стр. 104

192019, Санкт-Петербург,
ул. Профессора Качалова, д.11Э megal-spb.com
+7 (812) 448-54-04 info@megal-spb.ru

Меридиан НПФ, АО стр. 91, 96

197198, Санкт-Петербург,
ул. Блохина, д. 19 npfmeridian.ru
+7 (812) 602-03-75 info@npfmeridian.ru

Меридиан, ООО стр. 37, 73

197101, Санкт-Петербург,
ул. Дивенская, д. 5А spbmeridian.com
+7 (812) 309-81-79 office@spbmeridian.com

Металкомп, АО стр. 48, 66, 87, 104

198096, Санкт-Петербург,
ул. Корабельная, д. 6, корп. 7, литера ЕС metalcomp.ru
+7 (812) 784-14-87 mail@metalcomp.ru

Метмаш, ООО стр. 56, 87, 104, 113

606442, Нижегородская обл., Бор,
ул. Луначарского, д. 128 metmash.com
+7 (83159) 3-61-04 sales@metmash.com

Мидель Судостроительно-судоремонтный завод, ОАО стр. 20

346720, Ростовская обл., Аксай,
ул. Набережная, д. 199 midel.ru
+7 (863) 295-22-55 midel@midel.ru

Микран НПФ, АО	стр. 75	Морские спасательные средства НПП, ООО	стр. 43
634041, Томск, пр. Кирова, д. 51Д micran.ru +7 (3822) 90-00-29 mic@micran.ru		198095, Санкт-Петербург, ул. Розенштейна, д. 21А sisa.ru 8 (800) 600-47-41 zakaz@sisa.ru	
Микрон-Марин, ООО	стр. 56, 87, 104, 113	Морское Инженерное Бюро-СПБ, ООО	стр. 122
196650, Санкт-Петербург, Колпино, территория Ижорского завода, д. 41 ЕЖ micron-marine.ru +7 (812) 322-89-22 micron@micron-marine.ru		197101, Санкт-Петербург, ул. Мира, д. 15/1, офис 76Н meb.com.ua +7 (812) 233-64-03 office@mebspb.com	
Мнев и Ко, ООО	стр. 20, 43	Морской инжиниринговый центр СПб, ООО	стр. 123
192177, Санкт-Петербург, 3-й Рыбацкий проезд, д. 3 mnev.ru +7 (812) 331-88-11 sekretar@mnev.ru		199106, Санкт-Петербург, 26-линия В.О., д. 15, корп. 2А, офис 3.09 mic-spb@mail.ru +7 (812) 322-21-58 mic-spb.ru	
Мовен НН, АО	стр. 66	Морской сервис Эллинг, ООО	стр. 38
606000, Нижегородская обл., Дзержинск, Заревская объездная дорога, д. 40 moven.ru +7 (8313) 31-01-97 mail@mvn-marine.ru		414015, Астрахань, ул. Дзержинского, д. 80/86 ellingship.ru +7 (905) 361 66 66 zakaz@ellingship.ru	
Модульные кабельные системы ПКФ, ООО	стр. 61	Морской Технический Центр, ООО	стр. 104
301030, Тульская обл., Ясногорск, ул. Петра Добрынина, д. 11 mks-pro.ru +7 (4876) 62-72-28 office@mks-pro.ru		187330, Ленинградская обл., Отрадное ул. Центральная, д. 4Ж, пом. 13 mtcen.com +7 (812) 244-20-07 mail@mtcen.com	
Молот-Механика Завод, ООО	стр. 48	Морьяк Судоремонтный завод, ОАО	стр. 20
299003, Республика Крым, Севастополь, ул. Кожанова, д. 12 zavod-molot.com +7 (8692) 54-51-13 zavod-molot@hotmail.com		344002, Ростов-на-Дону, ул. 1-я Луговая, д. 3 srz-morjak.ru +7 (863) 203-01-50 srz-morjak@yandex.ru	
Монолит ЦКБ, ООО	стр. 122	Мосавтостекло, ООО	стр. 104
606505, Нижегородская обл., Городец, 1-й Пожарный пер., д. 8 monolit-kb.ru +7 (83161) 9-23-62 mail@monoli-kb.ru		115114, Москва, ул. Дербеневская, д. 7, стр. 1 mosavtosteklo.ru +7 (495) 181-71-71 masteklo@mosavtosteklo.ru	
Море Судостроительный завод, АО	стр. 20, 43	Московский насосный завод, ООО	стр. 48
298176, Республика Крым, Феодосия, пгт. Приморский, ул. Десантников, д. 1 moreship.ru +7 (36562) 2-93-22 office@moreship.ru		143006, Московская обл., Одинцово, ул. Транспортная, д. 2 mos-nasos.ru +7 (495) 593-09-81 sbyat@mos-nasos.ru	
Морсвязьавтоматика НПК, ООО	стр. 66, 76, 93, 96, 99, 104	Мотовилихинские заводы, ПАО	стр. 114
192174, Санкт-Петербург, ул. Кибальчича, д. 26Е unicont.com +7 (812) 622-23-10 info@unicont.com		614014, Пермь, ул. 1905 года, д. 35, стр. 245 mzperm.ru +7 (342) 260-73-01 mz1@mzperm.ru	
Морская Техника, ГК	стр. 48, 53, 122	МРС Электроникс НПФ, ООО	стр. 93, 96, 99
190020, Санкт-Петербург, ул. Бумажная, д. 16А marinetec.com +7 (812) 309-46-46 office@marinetec.com		603014, Нижний Новгород, Сормовское шоссе, д. 24Н mrs-e.ru +7 (831) 411-54-89 info@mrs-e.ru	
Морские автоматизированные системы, ООО	стр. 38	МСС, ООО	стр. 48, 70
198035, Санкт-Петербург, ул. Гапсальская, д. 1, корп. 10 mas-spb.com +7 (812) 309-81-79 office@mas-spb.com		199226, Санкт-Петербург, Морская наб., д. 15Б, пом. 2Н morsudsnab.ru +7 (812) 622-03-24 info@morsudsnab.ru	
Морские навигационные системы, АО	стр. 96, 99	Муромский радиозавод, ОАО	стр. 93
198095, Санкт-Петербург, ул. Промышленная, д. 19 mnsspb.ru +7 (812) 320-38-40 mns@mnsspb.ru		602264, Владимирская обл., Муром, Радиозаводское шоссе, д. 23 muromrz.com +7 (49234) 2-16-50 info@muromrz.com	
Морские пропульсивные системы, ООО	стр. 53, 56		
198095, Санкт-Петербург, Митрофаньевское шоссе, д. 2, корп. 1 mpsystems.ru +7 (812) 441-38-07 mail@mpsystems.ru			

Мустово, ООО стр. 118
191317, Санкт-Петербург,
пл. Александра Невского, д. 2Е mustovo.ru
+7 (812) 642-00-21 teplo@mustovo.ru

Муфты НСК, ООО стр. 105
196084, Санкт-Петербург,
ул. Цветочная, д. 18В mufta-nsk.ru
+7 (812) 339-88-61 office@mufta-nsk.ru

Н

Навис, АО стр. 75
199106, Санкт-Петербург,
22-линия В.О., д. 3, корп. 5Е navis.spb.ru
+7 (812) 322-67-15 sales@navisincontrol.com

Навис КБ, АО стр. 75
127411, Москва,
Дмитровское шоссе, д. 157, стр. 5 navis.ru
+7 (495) 665-61-48 navis@navis.ru

Нависет, ООО стр. 75
644020, Омск,
ул. Рождественская, д. 4 naviset.su
+7 (812) 322-67-15 mail@naviset.su

Нави-Далс НТП, АО стр. 76, 96
197046, Санкт-Петербург,
Петроградская наб., д. 34 navi-dals.ru
+7 (812) 740-49-78 mail@navi-dals.ru

Наварин, ООО стр. 76, 93
125599, Москва,
78-км МКАД, д. 14, корп.1 navmarine.ru
+7 (495) 445-22-26 info@navmarine.ru

Надежденский металлургический завод, ПАО стр. 114
624992, Свердловская обл., Серов,
ул. Агломератчиков, д. 6 steel.ugmk.com
+7 (34385) 5-35-29 steel@steel.ugmk.com

Наутик Рус, ООО стр. 123
198096, Санкт-Петербург,
ул. Кронштадтская, д. 9, корп. 4, стр.1 nautic-rus.ru
+7 (812) 242-62-35 office@nautic-rus.ru

Находкинский судоремонтный завод, ПАО стр. 20
692913, Приморский край, Находка,
Находкинский пр., д. 59 nsry.ru
+7 (4236) 62-20-00 nsry@nsry.ru

Нева Волга Ладога, ООО стр. 38
196084, Санкт-Петербург,
ул. Заставская, д. 3А ship-repair.nvlspb.ru
+7 (812) 606-66-32 info@nvlspb.ru

Нева Технолджи, ООО стр. 32
198097, Санкт-Петербург,
ул. Новоовсянниковская, д. 17А nevatec.ru
+7 (812) 784-15-34 info@nevatec.ru

Невские моторы, ООО стр. 53, 56
196084, Санкт-Петербург,
Московский пр., д. 79А nevskiemotori.ru
+7 (812) 677-07-59 info@nevskiemotori.ru

Невский судостроительно-судоремонтный завод, ООО стр. 20, 32, 48, 56, 87, 105
187320, Ленинградская обл., Шлиссельбург,
Фабричный остров, д. 2 nssz.ru
+7 (812) 335-26-60 sec2@nssz.ru

Невское ПКБ, ПАО стр. 123
199106, Санкт-Петербург,
Галерный проезд, д. 3 npkb.ru
+7 (812) 356-05-66 info@npkb.ru

Невское электро-монтажное общество, ООО стр. 96
187330, Ленинградская обл., Отрадное,
ул. Центральная, д. 4Ж, офис 1 ooo-nemo.ru
+7 (812) 318-14-40 mail@ooo-nemo.ru

Нелакс, ООО стр. 76
347942, Таганрог,
ул. Маршала Жукова, д. 2А nelaks.ru
+7 (8634) 36-11-26 mail@nelaks.ru

Нептун ЦКБ, АО стр. 21, 123
198096, Санкт-Петербург, Колпино,
ул. Финляндская, д. 23Ю neptun-ckb.ru
+7 (812) 339-94-74 mail@neptun-ckb.ru

Нерпа Судоремонтный завод, Филиал АО «ЦС «Звездочка» стр. 21
184682, Мурманская обл., Снежногорск star.ru
+7 (81530) 6-71-01 info@srznerpa.ru

Нефтефлот, ЗАО стр. 21
443042, Самара,
ул. Белорусская, д. 132 nefteflot.com
+7 (846) 309-03-89 pr.nefteflot@nefteflot.ru

Нижегородский завод теплообменного оборудования, ООО стр. 68
603003, Нижний Новгород,
ул. Баррикад, д. 1, корп. 6 nnzto.ru
8 (800) 100-42-14 info@nnzto.ru

Нижегородский Теплоход Завод, ОАО стр. 21
606440, Нижегородская обл., Бор,
ул. Луначарского, д. 128 znt-yard.ru
+7 (831) 592-03-25 znt@znt-yard.ru

НИИ Микроприборов НПЦ, АО стр. 80
124498, Зеленоград,
Георгиевский пр., д. 5, стр. 1 nii-mp.ru
+7 (499) 731-96-61 info@nii-mp.ru

Нипром, ООО стр. 38
196084, Санкт-Петербург, п. Металлострой,
Северный проезд, д. 17 oooniprom.ru
+7 (994) 417-68-95 nipromooo@gmail.com

НИИ Энерготехнологий, ООО стр. 99

346422, Новочеркасск,
ул. Михайловская, д. 129А mrs-e.ru
+7 (8635) 21-08-94 mail@nienergo.ru

Новатэк-Мурманск, ООО стр. 21

184664, Мурманская обл., п. Белокаменка
ул. Шишкина, д. 277 novatek.ru
+7 (8152) 99-80-00 novatek@novatek.ru

Новая Эра, АО стр. 96, 99

195248, Санкт-Петербург,
ул. Партизанская, д. 21 newelectro.ru
+7 (812) 610-02-52 sales@newelectro.ru

Новолипецкий металлургический комбинат, ПАО стр. 114

398040, Липецк,
пл. Металлургов, д. 2 nlmk.com
+7 (4742) 44-42-22 info@nlmk.com

Новороссийский судоремонтный завод, АО стр. 21

353902, Новороссийск,
Сухумское шоссе, д. 15 nsrz.ru
+7 (8617) 27-97-76 nsrz@nsrz.ru

НПО 812, ООО стр. 118

194362, Санкт-Петербург, пос. Парголово
ул. Шишкина, д. 277 812kraska.ru
+7 (812) 646-75-16

НПО Тех, ООО стр. 53

198095, Санкт-Петербург,
ул. Маршала Говорова, д. 35, корп. 5, офис 24 gktex.ru
+7 (812) 658-46-93 info@gktex.ru

Нордвег, АО стр. 38, 87

198097, Санкт-Петербург,
пр. Стачек, д. 47, корп. 2Ю nordweg.ru
+7 (812) 320-27-71 shiprepair@nordweg.ru

Нотех НПП, ООО стр. 118

195027, Санкт-Петербург,
пр. Металлистов, д. 16, корп. 2 notehspb.ru
8 (800) 700-91-26 noteh@mail.ru

НЭТИЗ НПЦ, ООО стр. 105

197374, Санкт-Петербург,
ул. Савушкина, д. 115, корп. 4А, пом. 32Н netizbattery.ru
+7 (812) 431-17-28 info@netizbattery.ru

Обуховский завод Северо-Западный региональный центр Концерна ВКО «Алмаз-Антей», АО стр. 114

192012, Санкт-Петербург,
пр. Обуховской Обороны, д. 120Т goz.ru
+7 (812) 363-93-40 dou@goz.ru

О

Обуховское, АО стр. 48, 56, 68, 87, 96, 105

196084, Санкт-Петербург,
ул. Цветочная, д. 7Л obuhovskoe.ru
+7 (812) 380-12-19 info@obuhovskoe.ru

Объединение Нижегородских судостроителей и судовладельцев, АО стр. 57

603061, Нижний Новгород,
ул. Адмирала Нахимова, д. 13 onssnn.ru
+7 (831) 235-23-42 onss@mail.ru

ОДК-Сатурн, ПАО стр. 53

152903, Ярославская обл., Рыбинск,
пр. Ленина, д. 163 npo-saturn.ru
+7 (4855) 32-81-10 mihail.sedov@uec-saturn.ru

Озерная верфь, ООО стр. 21, 73

187320, Ленинградская обл., Шлиссельбург,
Фабричный остров, д. 2 lakyverf.com
+7 (812) 335-25-92 info@lakyverf.com

ОЗР-21, ООО стр. 118

404130, Волгоградская обл., Волжский,
ул. Портовая, д. 16/7-4 oZR21.ru
+7 (8443) 56-88-17 oZR21@mail.ru

ОКБМ им. И.И. Африкантова, АО стр. 53, 123

603074, Нижний Новгород,
Бурнаковский проезд, д. 15 okbm.nnov.ru
+7 (831) 275-26-40 okbm@okbm.nnov.ru

Океанприбор Концерн, АО стр. 76

197376, Санкт-Петербург,
Чкаловский пр., д. 46 oceanpribor.ru
+7 (812) 320-80-40 mail@oceanpribor.ru

Океанос НПП ПТ, АО стр. 105

194295, Санкт-Петербург,
Поэтический б-р, д. 2А oceanos.ru
+7 (812) 292-37-16 office@oceanos.ru

Окская судовой верфь, АО стр. 21

607100, Нижегородская обл., Навашино,
ул. Проезжая, д. 4/14 osy.ru
+7 (83175) 5-75-46 office@osy.ru

Октябрьский судостроительный завод в г. Нижний Новгород, ООО стр. 22

603127, Нижний Новгород,
ул. Коновалова, д. 4 okt-ssrz.ru
+7 (910) 790-30-99 okt-ssrz@yandex.ru

Омский НИИ приборостроения, АО стр. 74, 93, 123

644009, Омск,
ул. Масленникова, д. 231 oniip.ru
+7 (3812) 53-66-73 info@oniip.ru

Омский судоремонтно-судостроительный завод, ООО стр. 22, 57

644073, Омск,
ул. Рэбовская, д. 8 flot55.ru
+7 (3812) 79-00-35 reb@flot55.ru

Омутнинский металлургический завод, АО стр. 114

612740, Кировская обл., Омутнинск,
ул. Коковихина, д. 2 ommet.ru
+7 (83352) 4-10-25 mark5@ommet.ru

Онега Научно-исследовательское проектно-технологическое бюро, АО стр. 123

164509, Архангельская обл., Северодвинск,
проезд Машиностроителей, д. 12 onegastar.ru
+7 (8184) 52-55-52 niptb@onegastar.ru

Онежский судостроительно-судоремонтный завод, ООО стр. 22

185003, Петрозаводск,
ул. Ригачина, д. 25 onegoshipyard.ru
+7 (8142) 33-03-21 mail@onegoshipyard.ru

Оптимист ГК стр. 16

163020, Архангельск,
Никольский пр., д. 15, стр. 53 optimist-group.ru
+7 (8182) 42-18-01 office@asrpo.ru

Опытный завод, ООО стр. 118

193091, Санкт-Петербург,
ул. Бокситогорская, д. 19 pigment.ru
+7 (812) 645-25-14 opz_sale@mail.ru

Орион НПП, ООО стр. 48, 57, 87

196641, Санкт-Петербург, п. Металлострой,
дорога на Металлострой, д. 12М npp-orion.ru
+7 (812) 60-77-10 ooo@npp-orion.ru

Орловский метизный завод, ООО стр. 114

302038, Орловская обл., Платоновская с/а
ул. Раздольная, д. 103А ormetiz.ru
+7 (4862) 39-00-39 zakaz@ormetiz.ru

Осатек, ООО стр. 32

105203, Москва,
ул. 15-я Парковая, д. 10 osatec.ru
+7 (495) 465-50-47 info@osatec.ru

ОХТАлит, АО стр. 114

197342, Санкт-Петербург,
ул. Сердобольская, д. 64 ohtalit.com
+7 (812) 313-71-70 ohtalit@yandex.ru

П

Палфингер Марин Рус, ООО стр. 87

196158, Санкт-Петербург,
Пулковское шоссе, д. 40, корп. 4Д palfingermarine.com
+7 (812) 386-34-19 D.Beleznev@palfinger.com

Память Парижской Коммуны Судоремонтный завод, АО стр. 22, 57

606488, Нижегородская обл., п. Память Парижской Коммуны,
ул. Ленина, д. 1 srzppk.r52.ru
+7 (83159) 3-43-25 srz-ppk@mail.ru

Паритет, ООО стр. 22

150003, Ярославль,
ул. Ленина, д. 2А paritetboat.com
+7 (910) 662-65-20 info@paritetboat.com

Паритет ТПД, ООО стр. 61

142111, Подольск,
Рязановское шоссе, д. 9, пом. 233 paritet.su
+7 (495) 926-22-69 zakaz@paritet.su

Парок, ООО стр. 118

171277, Тверская обл., пгт. Изоплит,
ул. Пионерская, д. 20 paroc.ru
8 (800) 770-78-48

П-Д Татнефть-Алабуга Стекловолокно, ООО стр. 120

423600, Республика Татарстан, Елабуга,
территория ОЭЗ «Алабуга»,
ул. Ш-2, корп. 11/1 alabuga.tatneft.ru
+7 (85557) 5-90-94 office@pdt-steklovokno.ru

Пелла Ленинградский судостроительный завод, ОАО стр. 22

187330, 187330, Ленинградская обл., Отрадное,
ул. Центральная, д. 4 pelloship.ru
+7 (812) 336-40-66 mail@pellaship.com

Пелла-Маш, ООО стр. 32, 87

187330, Ленинградская обл., Отрадное,
ул. Центральная, д. 4 pellamash.ru
+7 (812) 312-67-49 pellamash@mail.ru

Пелла-Фиорд, ЗАО стр. 22, 43, 74, 105

187330, Ленинградская обл., Отрадное,
ул. Центральная, д. 4 pellafiord.ru
+7 (812) 380-40-91 pellafiord@mail.ru

Пензадизельмаш, АО стр. 53

440034, Пенза,
ул. Калинина, д. 128А pdmz.ru
+7 (8412) 36-92-10 pdmz@pdmz.ru

Пензкомпрессормаш, ОАО стр. 67, 114

440015, Пенза,
ул. Аустрина, д. 63 pkm.ru
+7 (8412) 50-04-85 penza@pzkм.ru

Пензенский завод Телема Гино, ООО стр. 99

603014, Пенза,
ул. Транспортная, д. 1 pztgr.ru
+7 (8412) 64-41-00 info@pztgr.ru

Первомайский судоремонтный завод, АО стр. 23

414009, Астрахань,
наб. Тимирязева, д. 64 pervomajsky-srz.ru
+7 (8512) 32-06-55 prsz@mail.ru

Первомайское СК, ООО стр. 23

690063, Владивосток,
ул. Приморская, д. 8 skpervomayskoe.ru
+7 (423) 265-16-01 info@korvetvd.ru

Пермская научно-производственная приборостроительная компания, ООО стр. 76

614007, Пермь,
ул. 25 Октября, д. 106 pnpkp.ru
+7 (342) 240-05-02 root@pnpkp.ru

Пермский завод промоборудования, ООО стр. 32

614066, Пермь,
ул. Промышленная, д. 87 pzpzo.ru
+7 (342) 200-99-62 info@pzpzo.ru

Персей Судоремонтный завод, ООО	стр. 23	Потенциал Завод, ООО	стр. 61, 105
299001, Республика Крым, Севастополь, Лазаревский спуск, д. 1 persey-marine.ru +7 (978) 038-90-90 info@persey-marine.ru		425350, Республика Марий Эл, Козьмодемьянск, ул. Юбилейная, д. 15 schneider-electric.ru +7 (836) 329-21-00 ru.ccc@schneider-electric.com	
Петробалт ПКБ, ООО	стр. 123	Преголь Судоремонтное предприятие, ООО	стр. 23
199106, Санкт-Петербург, ул. Карташихина, д. 1-3А petrobalt.ru +7 (812) 644-56-86 office@petrobalt.ru		236005, Калининград, ул. Портовая, д. 86 pregol.ru +7 (4012) 92-04-10 aab@pregol.ru	
Петросталь Металлургический завод, АО	стр. 114	Прибой Ростовский судоремонтный завод, АО	стр. 23
198097 Санкт-Петербург, пр. Стачек, д. 47 petrostal.spb.ru +7 (812) 702-04-66 info@petrostal.kzgroup.ru		344007, Ростов-на-Дону, ул. Шоссейная, д. 35 rszpriboy.ru +7 (863) 262-46-97 main@rszpriboy.ru	
ПК МС, ООО	стр. 50, 66, 105	Прибой Таганрогский завод, АО	стр. 74, 76, 90
188508, Ленинградская обл., Ломоносовский р-н, Южная часть промзоны «Горелово», квартал 2, д. 31 pk-ms.ru +7 (812) 305-20-47 info@pk-ms.ru		347913, Ростовская обл., Таганрог, ул. Большая Бульварная, д. 13 priboy.ru +7 (8634) 39-01-05 mailbox@priboy.ru	
Пластмасс Групп ТД, ООО	стр. 32, 57, 105	Приморрыбснасть, ООО	стр. 90
141108, Московская обл., Щелково ул. Заводская, д. 1 plastmass-group.ru +7 (499) 951-79-41 info@zedex.ru		600012, Владивосток, ул. Калинина, д. 243Г primsnast.ru +7 (423) 252-49-71 ribs nast@mail.ru	
Пневмакс, ООО	стр. 32	Приморский завод, ОАО	стр. 23
141401, Химки, Коммунальный проезд, владение 30 mail@pneumax.ru +7 (495) 739-39-99 pneumax.ru		692903, Приморский край, Находка, ул. Судоремонтная, д. 23 primzavod.ru +7 (4236) 62-25-20 primzavod@rambler.ru	
Подольсккабель НП, АО	стр. 61	Прогресс ФНПЦ, ФГУП	стр. 48
142103, Московская обл., Подольск, ул. Бронницкая, д. 11 podolskkabel.ru +7 (495) 502-78-80 office@podolskkabel.ru		644018, Омск, ул. 5-я Кордная, д. 4 progress-omsk.ru +7 (3812) 56-14-72 info@progress-omsk.ru	
Пожарная автоматика сервис НПО, ООО	стр. 91	Прогрессивные технологии, АО	стр. 87
109129, Москва, ул. 8-я Текстильщиков, д. 18, корп. 3 npo-pas.com +7 (499) 179-84-44 npo-pas@npo-pas.com		196191, Санкт-Петербург, Ленинский пр., д. 153, корп. 7, литера ЕС pt.spb.ru +7 (812) 346-88-95 mail@pt.spb.ru	
Пожтехника, ГК	стр. 91	Производственный комбинат, ООО	стр. 43
129626, Москва, ул. 1-я Мытищинская, д. 3А firepro.ru +7 (495) 540-41-04 sale@firepro.ru		198184, Санкт-Петербург, Канонерский остров, д. 27 prodep.ru +7 (812) 380-40-91 mail@prodep.ru	
Полема, АО	стр. 38, 114	Пролетарский завод, ПАО	стр. 50, 53, 57, 70, 88, 105
300016, Тула, пр. Пржевальского, д. 3 polema.net +7 (4872) 25-06-68 polema@metholding.com		192029, Санкт-Петербург, ул. Дудко, д. 3 proletarsky.ru +7 (812) 600-12-80 info@proletarsky.ru	
Поли-Тех, ООО	стр. 48, 87	Прометей ЦНИИ Конструкционных материалов НИЦ «Курчатовский институт», ФГУП	стр. 114, 123
188301, Гатчина, ул. 120-й Гатчинской дивизии, д. 1Д poli-teh.ru +7 (812) 666-60-58 poli-teh@yandex.ru		191015, Санкт-Петербург, ул. Шпалерная, д. 49 crism-prometey.ru +7 (812) 274-37-96 mail@crism.ru	
Поморская судоверфь, ООО	стр. 23	Проммаш Завод, ОАО	стр. 74
163048, Архангельск, п. Турдеево, ул. Центральная, д. 2 shipyard29.ru +7 (8182) 63-57-73 info@shipyard29.ru		410005, Саратов, ул. Астраханская, д. 87 prommash.com +7 (8452) 27-70-27 prommash@renet.ru	
Порт Коломна, АО	стр. 23		
140400, Московская обл., Коломна, ул., Гражданская, д. 10 portkolomna.ru +7 (496) 616-47-50 mail@portkolomna.ru			

Промпогрузспецтехника-Мурман, ООО стр. 87

183035, Мурманск,
ул. Гончарова, д. 14 nordwestropes.com
8 (800) 222-92-11 info@nordwestropes.com

Промтехнологии, ООО стр. 61, 68, 70, 106

117638, Москва,
ул. Одесская, д. 2, Башня «С» promtech.org
+7 (495) 645-00-71 info@promtech.org

Промышленные компьютерные технологии, АО стр. 76, 96

194021, Санкт-Петербург,
ул. Политехническая, д. 22 ictech.ru
+7 (812) 640-19-64 mail@ictech.ru

Промышленный обогрев, ООО стр. 38, 106

197345, Санкт-Петербург,
ул. Мебельная, д. 12, корп. 1, оф. 705 teplodor.ru
+7 (812) 243-97-97 info@sst.ru

Прошип КБ, ООО стр. 123

164523, Арахангельская обл., Северодвинск
пр. Победы, д. 8, пом. 11-н proship.ooo
+7 (900) 919-55-50 info@proship.ooo

Псковский электромашиностроительный завод, АО стр. 99

180004, Псков,
пр. Октябрьский, д. 27 pemz.ru
+7 (8112) 70-06-81 omis@pemz.ru

Псковгеокабель, АО стр. 61

180006, Псков,
ул. Новаторов, д. 3 pskovgeokabel.ru
+7 (8112) 20-13-73 info@geotekhnology.com

Р

Радар ММС НПП, АО стр. 96

197375, Санкт-Петербург,
ул. Новосельковская, д. 37А radar-mms.com
+7 (812) 777-50-51 radar@radar-mms.com

Радионавигационная компания, ООО стр. 93

603040, Нижний Новгород,
ул. Свободы, д. 63 radionavcom.ru
+7 (831) 215-75-44 info@radionavcom.ru

Рапс Группа компаний стр. 74

197110, Санкт-Петербург,
ул. Газовая, д. 10, корп. 3 shipmebel.com
+7 (812) 331-45-54 info@raps.spb.ru

Раскат КБ, ООО стр. 106

180006, Псков,
ул. Советская набережная, д. 3 kb-raskat.ru
+7 (8112) 29-04-90 Info@kb-raskat.ru

Регион Пауэр Групп, ООО стр. 53, 59

123112, Москва,
Пресненская наб., д. 12 regpg.com
+7 (985) 858-99-98 regpg@regpg.com

Река 21, ООО стр. 59

142211, Московская обл., Серпухов
Московское шоссе, д. 84А reka21@ru
+7 (495) 287-02-14 reka21@mail.ru

Реком Завод деталей трубопроводов, ООО стр. 50

192019, Санкт-Петербург,
ул. Профессора Качалова, д. 11В zavod-rekom.ru
+7 (812) 777-50-10 rekom@zavod-rekom.ru

Ремдизель, ООО стр. 54

644058, Омск,
ул. Ишимская, д. 2/1 remdiesel.ru
+7 (3812) 45-80-56 post@remdiesel.ru

Рефма-Холод ПТК, ООО стр. 66

125130, Москва,
ул. Зои и Александра Космодемьянских, д. 36 refmaholod.ru
+7 (495) 136-65-72 refma-holod@yandex.ru

РИАТОМ ПЗ, ООО стр. 97

656037, Барнаул,
ул. Малахова, д. 1 riatom.ru
+7 (3852) 73-11-10 773515@bk.ru

Ридан, АО стр. 68

603014, Нижний Новгород,
ул. Коминтерна, д. 16 ridan.ru
8 (800) 700-88-55 office@ridan.ru

Рикошет Дизайн группа, ООО стр. 123

199178, Санкт Петербург,
наб. реки Смоленки, д. 33А ricochet.ru
+7 (812) 539-27-95 welcome@ricochet.ru

Риф Судостроительно-судоремонтный завод, АО стр. 24

344019, Ростов-на-Дону,
ул. 13-я линия, д. 93 zao-rif.com
+7 (863) 251-43-66 info@zao-rif.com

RM-стил, ООО стр. 41, 106, 114

192019, Санкт-Петербург,
ул. Седова, д. 11АЦ rm-steel.com
+7 (812) 318-00-15 info@rm-steel.com

Рокстэк РУ, ООО стр. 61

117105, Москва,
Новоданиловская наб., д. 6, корп.1, пом. XXVIII www.roxtec.com
+7 (495) 221-62-20 info@ru.roxtec.com

Российская стекольная компания, АО стр. 106

194362, Санкт-Петербург, п. Парголово,
Выборгское ш., д. 503, корп. 3 rglass.ru
+7 (812) 333-17-90 office@rglass.ru

Российский институт радионавигации и времени, АО стр. 76

192012, Санкт-Петербург,
пр. Обуховской Обороны, д. 120ЕЦ rirt.ru
+7 (812) 665-58-77 office@rirt.ru

РосПромРесурс, ООО стр. 24

606425, Нижегородская обл., р.п. Гидроторф
ул. Административная, д. 16 rushovercraft.com
8 (800) 350-25-45 rpr-nn@mail.ru

Россудпром НПО, ЗАО стр. 74

196084, Санкт-Петербург,
наб. Канала Грибоедова, д. 6/2А rossudprom.ru
+7 (812) 327-73-24 office@rossudprom.ru

Ростр Судостроительный завод, ООО стр. 24, 59

187450, Ленинградская обл., Новая Ладога,
Кузнечный пер., д. 14 А ik-rostr.ru
+7 (999) 528-65-93 info@ik-rostr.ru

Рубин ЦКБ Морской техники, АО стр. 124

191119, Санкт-Петербург,
ул. Марата, д. 90 ckb-rubin.ru
+7 (812) 494-12-79 neptun@ckb-rubin.ru

Рубин-Север Конструкторское бюро, АО стр. 124

164500, Архангельская обл., Северодвинск,
Архангельское шоссе, д. 58 rubin-sever.ru
+7 (8184) 58-57-08 rubin-north@yandex.ru

Рунитор, ООО стр. 91

199226, Санкт-Петербург,
Шкиперский проток, д. 20 runitor.ru
+7 (812) 243-11-51 info@runitor.ru

Русполимет, ПАО стр. 114

607018, Нижегородская обл., Кулебаки
ул. Восстания, д. 1 ruspolymet.ru
+7 (83176) 7-90-00 sales@ruspolymet.ru

Русские краски, АО стр. 120

150002, Ярославль,
ул. Большая Федоровская, д. 96 ruskraski.ru
+7 (4852) 49-27-08 info@ruskraski.ru

Русэлпром, ООО стр. 100

109029, Москва,
ул. Нижегородская, д. 32, стр. 15 ruselprom.ru
+7 (495) 788-28-27 mail@ruselprom.ru

Рыбинская верфь, АО стр. 24

152978, Ярославская обл., п. Судоверфь,
ул. Судостроительная, д. 1А rybinskshipyard.ru
+7 (4855) 29-56-78 office@rybinskshipyard.ru

Рыбинскабель, ООО стр. 61

152916, Россия, Рыбинск,
пр. 50 лет Октября, д. 60 rkz.ru
8 (800) 100-70-76 rkz@rkz.ru

Рыбинскэлектрокабель, ООО стр. 61

152914, Ярославская обл., Рыбинск,
ул. Толбухина, д. 33 ru.prysmiangroup.com
+7 (4855) 20-21-00 rek.ru@prysmiangroup.com

Р-Флот Судостроительный комплекс, ООО стр. 16

607600, Нижегородская обл., Богородский р-н, п. Окский,
ул. Береговая, д. 1 gckb.ru
+7 (831) 702-44-54 klepikov@gckb.ru

С

Самарская судоверфь, ООО стр. 24

443036, Самара,
ул. Степана Халтурина, д. 10А lodka-samara.ru
+7 (987) 953-83-73 info@lodka-samara.ru

Самусьский Судостроительно-судоремонтный завод, стр. 24, 59, 106

634501, Томская обл., п. Самусь,
ул. Ленина, д. 21 samus.siblogistics.ru
+7 (3823) 90-42-06 sssrz@yandex.ru

Санкт-Петербургский государственный морской технический университет стр. 35, 124

190121, Санкт-Петербург,
ул. Лощманская, д. 3 smtu.ru
+7 (812) 495-26-48 office@smtu.ru

Сапфир ПИУЦ стр. 124

191014, Санкт-Петербург,
Лиговский пр., д. 13-15А aetc-spb.ru
+7 (812) 386-81-56 post@aetc-spb.ru

Саранский приборостроительный завод, ПАО стр. 97, 106, 114

430030, Республика Мордовия, Саранск,
ул. Васенко, д. 9 saranskpribor.ru
8 (800) 250-83-88 spz@saranskpribor.ru

Саратовский радиоприборный завод, АО (входит в Концерн «Гранит-Электрон») стр. 76

410040, Саратов,
пр. 50 лет Октября, д. 108 granit-srz.ru
+7 (8452) 79-95-05 srz@granit-srz.ru

Саратовский электроприборостроительный завод, ПАО стр. 76

410009, Саратов,
ул. Большая Садовая, д. 239 zaprib.ru
+7 (8452) 74-82-34 info@zaprib.ru

Сафоновский завод энергетического машиностроения, АО стр. 54

109029, Москва,
ул. Нижегородская, д. 32, стр. 15 safzem.ru
+7 (916) 184-28-40 info@safzem.ru

Сатурн Светотехнический завод, АО стр. 80

109518, Москва,
2-й Грайвороновский проезд, д. 48 stzsaturn.ru
+7 (499) 171-99-23 info@stzsaturn.ru

Связь и радионавигация СПб, ООО стр. 106

198035, Санкт-Петербург,
ул. Виндавская, д. 2Д cirspb.ru
+7 (812) 467-36-73 sales@cirspb.ru

Севастопольский морской завод, филиал АО «ЦС «Звездочка» стр. 24, 50, 69, 88, 92, 124

299001, Севастополь,
ул. Героев Севастополя, д. 17 starsmz.ru
+7 (8692) 40-48-60 zavod@starsmz.ru

Севастопольский радиозавод, ООО стр. 43

299053, Республика Крым, Севастополь,
ул. Вакуленчука, д. 29/4А sevradiozavod.ru
+7 (8692) 59-00-03 sevradiozavod@yandex.ru

Северная Аврора, ООО стр. 61

195043, Санкт-Петербург,
Рябовское шоссе, д. 120 north-aurora.ru
+7 (812) 313-11-42 zakaz@north-aurora.ru

Северная верфь Судостроительный завод, ПАО стр. 25

198096, Санкт-Петербург,
ул. Корабельная, д. 6 nordsy.spb.ru
+7 (812) 600-52-60 info@nordsy.spb.ru

Северная гавань СК, ООО стр. 41

197343, Санкт-Петербург,
ул. Матроса Железняка, д. 57А, пом. 128-Н sksevgavan.ru
+7 (812) 454-59-99 office@sksevgavan.ru

Северная миля Производственная Компания, ООО стр. 50, 88, 106

198095, Санкт-Петербург,
Химический пер., д. 1БЕ, офис 88 nordmile.ru
+7 (812) 332-16-14 nordmile@nordmile.ru

Северная судостроительная компания, ООО стр. 25

163020, Архангельск,
пр. Никольский, д. 15, стр. 43 barentsboats.ru
+7 (8182) 23-06-26 sevsudcorpar@mail.ru

Северное машиностроительное предприятие ПО, АО стр. 25, 50, 59, 66, 74, 88, 91, 106, 115

164500, Архангельская обл., Северодвинск,
Архангельское шоссе, д. 58 sevmash.ru
+7 (8184) 50-47-17 smp@sevmash.ru

Северное ПКБ, АО стр. 124

198096, Санкт-Петербург,
ул. Корабельная, д. 6, корп. 2А severnoe.com
+7 (812) 784-73-44 spkb@mail.seanet.ru

Северный кузнечно-механический завод, ООО стр. 115

198174, Санкт-Петербург,
Канонерский остров, д. 41 skmz.ru
+7 (812) 714-91-39 bva@skmz.ru

Северный металлоцентр Металлургический завод, ООО стр. 115

197348, Санкт-Петербург,
Коломяжский пр., д. 10 smcspb.ru
+7 (812) 325-12-88 spb@smcspb.ru

Северсталь, ПАО стр. 115

162608, Вологодская обл., Череповец,
ул. Мира, д. 30 severstal.com
+7 (8202) 53-09-00 severstal@severstal.com

Северсталь-метиз, АО стр. 115

162610, Вологодская обл., Череповец,
ул. 50-летия Октября, д. 1/33 metiz.severstal.com
+7 (8202) 53-91-91 info@severstalmetiz.com

Сегал Литейно-прессовый завод стр. 115

660111, Красноярск,
ул. Пограничников, д. 103, стр.4 sial-group.ru
+7 (391) 274-90-00 sial@sial-group.ru

Седьмой насосный завод, ООО стр. 66

603950, Московская обл., пгт. Октябрьский,
ул. Дорожная, д. 6 7nz.ru
+7 (495) 998-67-49 9986749@mail.ru

Севзапканат, ООО стр. 35, 106

198515, Санкт-Петербург, Стрельна,
ул. Фронтавая, д. 3 sevzapkanat.com
+7 (812) 509-12-44 sbit@sevzapkanat.ru

Севмормаш-2М, ООО стр. 69, 88, 106

299012, Республика Крым, Севастополь,
ул. Паршина, д. 4
+7 (8692) 48-70-15 sevmormash-2m@mail.ru

Сегментэнерго, ООО стр. 62

117342, Москва,
ул. Обручева, д. 36, корп. 2 segmentenergo.ru
+7 (495) 279-25-24 info@segmentenergo.ru

Сезс, ООО стр. 80

198035, Санкт-Петербург,
наб. реки Екатерингофки, д. 29/31Т seaes.ru
+7 (812) 954-65-00 info@seaes.ru

СИАЛ, ООО стр. 74, 106

660111, Красноярск,
ул. Пограничников, д. 103, стр. 4 sial-group.ru
+7 (391) 274-90-00 D.Osokin@sial-group.ru

Сибкабель, АО стр. 62

634003, Томск,
ул. Пушкина, д. 46 sibkabel.ru
+7 (3822) 70-07-00 office@sibkabel.ru

Сибрезинотехника НПП, ООО стр. 35

644036, Омск,
ул. 1-я Казахстанская, д. 30 srti.ru
+7 (3812) 55-00-18 sibrezina@bk.ru

Сидевайс, ООО стр. 41, 97

198152, Санкт-Петербург,
ул. Новостроек, д. 29 seadevice.ru
+7 (812) 627-02-71 info@seadevice.ru

Силор Гатчинский завод морской техники, ООО стр. 74, 106

188300, Гатчина,
ул. 120-й Гатчинской дивизии, д. 1 seelowe.ru
+7 (812) 642-23-84 sales@seelowe.ru

Силорые машины – ЗТЛ, ЛМЗ, Электросила, Энергомашэкспорт, АО стр. 100

195009, Санкт-Петербург,
ул. Ватутина, д. 3А power-m.ru
+7 (812) 346-70-37 mail@power-m.ru

Симбия Инженерная фирма, ООО	стр. 90	Сопот НПО, ООО	стр. 91
236008, Калининград, ул. Верхнеозерная, д. 4А simbia.ru +7 (4012) 36-53-80 simbia@simbia.ru		196641, Санкт-Петербург, дорога на Металлострой, д. 5 sopot.ru +7 (812) 464-61-41 sopot@sopot.ru	
Синарский трубный завод, ПАО	стр. 115	Спасательные плоты, ООО	стр. 43
623401, Свердловская обл., Каменск-Уральский, Заводской проезд, д. 1 sintz.tmk-group.ru +7 (3439) 36-30-04 sinarsky@sintz.ru		603098, Нижний Новгород, ул. Артельная, д. 20, корп. 1, офис 2 spaspplot.ru +7 (831) 430-14-34 info@spaspplot.ru	
Системы управления и приборы, АО	стр. 100, 106	Спецавтоматика МЭЗ, ЗАО	стр. 91
195257, Санкт-Петербург, ул. Обручевых, д. 9Д suip.ru +7 (812) 320-23-93 info@suip.ru		123007, Москва, ул. Шеногина, д. 4, корп. 1 mezplant.ru +7 (4822) 32-76-61 sales@mezplant.ru	
Ситроникс КТ, АО	стр. 76, 93, 95, 122	Специальное конструкторское бюро турбонагнетателей, ООО	стр. 54
199178, Санкт-Петербург, Малый пр. В.О., д. 54, корп. 5П sitronics-kt.ru +7 (812) 449-90-90 office@sitronics-kt.ru		440034, Пенза, ул. Калинина, д. 128 skbt.ru +7 (8412) 22-10-12 dirskbt@s7.ru	
Си Тех, ООО	стр. 124	Спецкабель НПП, ООО	стр. 62
603003, Нижний Новгород, ул. Свободы, д. 63, офис 601 seatech.ru +7 (831) 273-19-19 info@seatech.ru		107497, Москва, ул. Бирюсинка, д. 6, корп. 1-5 spetskabel.ru +7 (495) 134-21-34 info@spetskabel.ru	
СВ-Энергетика, ООО	стр. 97	Спецсистемы НПФ, ООО	стр. 91
344064, Ростов-на-Дону, ул. Вавилова, д. 54 svenergo.ru +7 (863) 221-55-17 info@svenergo.ru		170037, Тверь, пр. Победы, д. 71Б specsystems.ru +7 (4822) 32-76-61 info@specsystems.ru	
СКБ котлостроения, ОАО	стр. 50, 69, 97, 124	Спецсудопроект, ООО	стр. 124
198097, Санкт-Петербург, пр. Стачек, д. 47Ц, каб. 415 skbk.ru +7 (812) 322-23-77 info@skbk.ru		197341, Санкт-Петербург, Коломяжский пр., д. 27А m1.s-s-p.ru +7 (812) 777-79-95 s-s-p@s-s-p.ru	
Скоростные катера Мобиле Групп, ООО	стр. 25	Спутниковая система Гонец, АО	стр. 93
196605, Ленинградская обл., Волхонское шоссе, д. 2 mg-boat.ru +7 (812) 407-30-70 sale@mg-boat.ru		105005, Москва, ул. Бауманская, д. 53/2 gonets.ru +7 (495) 745-50-60 info@gonets.ru	
СКТБЭ, АО	стр. 100, 108	Средне-Невский судостроительный завод, АО	стр. 26
129226, Москва, ул. Сельскохозяйственная, д. 12 intelhim.ru +7 (495) 662-71-16 sktbe@intelhim.ru		196643, Санкт-Петербург, п. Понтонный, ул. Заводская, д. 10 snsз.ru +7 (812) 648-30-50 office@snsz.ru	
Славянский судоремонтный завод, ПАО	стр. 25, 50, 66, 115	Стапель Ростовское ЦПКБ, АО	стр. 124
692701, Приморский край, п. Славянка, ул. Весенняя, д. 1 ssrz.ru +7 (42331) 4-67-33 general@ssrz.ru		344116, Ростов-на-Дону, ул. 2-я Володарского, д. 76/23А stapel.ru +7 (863) 306-02-10 info@stapel.ru	
СММ, ЗАО	стр. 88	Стрингер судоверфь, ООО	стр. 26
190000, Санкт-Петербург, пер. Гривцова, д. 1/64 zaosmm.ru +7 (812) 325-87-82 smm@zaosmm.ru		196641, Санкт-Петербург, п. Металлострой, дорога на Металлострой, д. 5Ж stringerboat.ru +7 (921) 950-15-43 stringerltd@list.ru	
Сокольская судоверфь, АО	стр. 26	Стронгбокс, ООО	стр. 41, 74
606670, Нижегородская обл., пгт. Сокольское, ул. Приовражная, д. 5 soksud.ru +7 (83137) 2-12-92 sekretar201@mail.ru		188820, Ленинградская обл., Роцино, ул. Круговая, д. 10 info@strongboxes.ru +7 (812) 646-33-29 info@strongboxes.ru	
СОМ, ООО	стр. 89, 108		
188361, Ленинградская обл., п. Новый Свет, д. 111, пом. 5 ooo.som@mail.ru +7 (812) 970-18-07 ooo.som@mail.ru			

Ступинская металлургическая компания, АО стр. 115

142800, Московская обл., Ступино,
ул. Пристанционная, владение 2cmk-group.ru
+7 (495) 598-50-00info@cmk-group.com

Судиславский завод сварочных материалов, ООО стр. 115

Костромская обл., Судиславский р-н, Тёктово,
Промзона-1, д. 2szsm.inni.info
+7 (49433) 2-55-56roteks@kosnet.ru

Судовые движительные комплексы, ООО стр. 59

195027, Санкт-Петербург,
ул. Магнитогорская, д. 23, корп. 1sdk-marine.ru
+7 (812) 677-61-05info@sdk-marine.ru

Судовые Проекты и Технологии, ООО стр. 41, 74

199226, Санкт-Петербург,
В.О., ул. Кораблестроителей, д. 16, корп. 2Аooospit.ru
+7 (812) 643-55-21info@ooospit.com

Судовые системы, ООО стр. 50, 54, 66, 67, 97, 108

196247, Санкт-Петербург,
Ленинский пр., д. 160shipsystems.spb.ru
+7 (812) 448-13-27info@shipsystems.spb.ru

Судовые электротехнические системы НПО, ООО стр. 97, 100

196128, Санкт-Петербург,
ул. Благодатная, д. 6npcses.ru
+7 (812) 369-00-10ses@npcses.ru

Судогодские стеклопластики, ООО стр. 120

150047, Владимирская обл., Судогда,
ул. Коммунистическая, д. 1suplast.ru
+7 (49235) 2-12-8823207@suplast.ru

Судомеханизм, ООО стр. 74

115280, Москва,
1-й Автозаводский проезд, д. 4, корп. 1sudo.ru
+7 (495) 710-30-40info@sudo.ru

Судомеханический завод, ООО стр. 35

199226, Санкт-Петербург,
Морская наб., д. 15Аsmzavod.ru
+7 (812) 468-61-24info@smzavod.ru

Судопластсервис, ООО стр. 59

194044, Санкт-Петербург,
ул. Гельсингфорская, д. 4, корп. 1sudoplast.spb.ru
+7 (812) 332-32-45sale@sudoplast.spb.ru

Судоремонт Сумкино, ООО стр. 26

626102, Тюменская обл., п. Сумкино,
ул. Водников, д. 6oirp.ru
+7 (3456) 26-07-86sudorem.tob@mail.ru

Судоремонт Тюмень, ООО стр. 26

625015, Тюмень,
ул. Судоремонтная, д. 1Аoirp.ru
+7 (3452) 45-91-62srtyumen@yandex.ru

Судоремонтно-судостроительная корпорация, ПАО стр. 26

606505, Нижегородская обл., Городец,
1-й Пожарный переулок, д. 1gsverf.ru
+7 (83161) 93-9-72office@gsverf.ru

Судорыбтехмаш, ООО стр. 90

236029, Калининград,
ул. Гаражная, д. 2srtm.pro
+7 (911) 461-62-29srtm@srtm.pro

Судосвет, ООО стр. 80

603159, Нижний Новгород,
Волжская наб., д. 8, корп. 1, пом. 6chip-light.ru
+7 (831) 282-19-07chip-light@yandex.ru

Судостроение Судоремонт, ООО стр. 43, 50, 66, 67, 69, 70, 89, 108

603028, Нижний Новгород,
Спортсменский пер., д. 12sb-sr.com
+7 (831) 265-80-11info@sb-sr.com

Судостроительный завод им Б.Е. Бутомы, АО стр. 27, 59, 108

298310, Республика Крым, Керчь,
ул. Танкистов, д. 4zalivkerch.com
+7 (36561) 3-30-55shipyard@kerchbutoma.ru

Судостроительно-судоремонтный завод им. III Интернационала, АО стр. 26

414017, Астрахань,
пл. Нефтяников, д. 2aossrc.ru
+7 (8512) 61-40-00inbox@aossrc.ru

Судостроительно-судоремонтный завод им. Ленина, АО стр. 27, 59

414015, Астрахань,
Заводская пл., д. 7aszil.ru
+7 (8512) 56-55-65info@aszil.ru

Судостроительный завод им. Октябрьской революции, АО стр. 27, 59, 90

675003, Амурская обл., Благовещенск,
ул. Пушкина, д. 189amumelma.ru
+7 (4162) 23-34-00nelma2009@yandex.ru

Судотехнология ЭПФ, АО стр. 35

194362, Санкт-Петербург, пос. Парголово,
ул. Донецкая, д. 2А, офис 9stco.ru
+7 (812) 702-14-70info@stco.ru

Сулак, ООО стр. 26

194044, Санкт-Петербург,
ул. Чугунная, д. 20sulak.spb.ru
+7 (812) 320-99-12SULAK10@rambler.ru

Сургутское судоремонтное предприятие, АО стр. 26

628401, Тюменская обл., Сургут,
ул. Тюменская, д. 1surgutsudoremont.ru
+7 (3462) 23-69-18surgutsudoremont@mail.ru

Т

Тамбовгальванотехника им. С.И. Лившица, АО

стр. 35

392030, Тамбов,
Моршанское шоссе, д. 21 tagat.ru
+7 (4752) 53-25-03 office@tagat.ru

Тверьдизельагрегат ПФК, АО

стр. 54, 92, 97, 100

170017, Тверь,
ул. Коняевская, д. 10 pfktda.com
+7 (4822) 33-27-43 ztda@mail.ru

Теплоконтроль, ОАО

стр. 54, 97

215503, Смоленская обл., Сафоново,
ул. Ленинградская, д. 18 tcontrol.ru
+7 (48142) 4-26-42 market@tcontrol.ru

Теплообмен, ООО

стр. 69

299053, Республика Крым, Севастополь,
ул. Вакуленчука, д. 33В ttai.ru
+7 (8692) 55-35-88 teploobmen@ttai.ru

Теплоприбор Челябинский завод, АО

стр. 35

454047, Челябинск,
ул. 2-я Павелецкая, д. 36 tpchel.ru
+7 (351) 725-76-97 sales@tpchel.ru

Теплоприбор, ООО

стр. 97

390011, Рязань,
Куйбышевское шоссе, д. 14А teplopribor.ru
+7 (4912) 77-94-49 teplopr@teplotribor.ru

Термалтекс, ООО

стр. 120

603040, Нижний Новгород,
ул. Сутырина, д. 8А, офис 3 teplotor.ru
+7 (831) 282-02-65 teplotor@yandex.ru

Термаль Концерн, ЗАО

стр. 66, 69, 74, 108

603950, Нижний Новгород,
пр. Гагарина, д. 178 termal.biz
+7 (831) 233-44-44 secretary@termal.biz

Тетис Про, АО

стр. 108

117042, Москва, п. Сосенское,
ул. Поляны, владение 54, стр. 1 tetis-pro.ru
+7 (495) 786-98-55 tetis@tetis-pro.ru

Технодар, ГК

стр. 97

185034, Петрозаводск,
6-й Гвардейский пер., д. 7А technodar.group
+7 (8142) 59-30-93 info@technodar.group

Технологии точных систем, ООО

стр. 41

198184, Санкт-Петербург,
Канонерский остров, д. 41 pstts.com
+7 (812) 713-94-80 m@pst.sp.ru

Технология им. А.Г. Ромашина ОНПП, АО

стр. 108

249031, Калужская обл., Обнинск
Киевское шоссе, д. 15 technologya.ru
+7 (484) 399-68-68 info@technologya.ru

Технониколь Концерн

стр. 120

129110, Москва,
ул. Гиляровского, д. 47, стр. 5 tn.ru
8 (800) 600-05-65 zakaz@tstn.ru

Технорос, ПО

стр. 35, 89

192029, Санкт-Петербург,
Большой Смоленский пр., д. 6А tehnoros-ship.ru
+7 (812) 718-82-82 ship@tehnoros.ru

Технос-М, ООО

стр. 91

603093, Нижний Новгород,
ул. Родионова, д. 169К technos-m.ru
+7 (831) 214-19-88 info@technos-m.ru

Технофлот ПО, АО

стр. 50

195273, Санкт-Петербург,
Пискаревский пр., д. 63А, офис 244 svk-valves.com
+7 (812) 332-42-90 info@technoflot.com

Тизол, АО

стр. 120

624223, Свердловская обл., Нижняя Тура,
ул. Малышева, д. 59 тизол-флот.рф
+7 (343) 422-62-05 flot@tizol.com

Тикраша, ООО

стр. 74, 108

125445, Москва,
Ленинградское шоссе, д. 65, стр. 5 teakrussia.ru
+7 (905) 311-76-54 teakrussia@mail.ru

ТМК-ИНОКС, ООО

стр. 115

623401, Свердловская обл., Каменск-Уральский,
Заводской проезд, д. 1 tmk-inox.tmk-group.ru
+7 (3439) 36-36-80 inox@tmk-group.com

Тольяттинский судоремонтный завод, ООО

стр. 27, 115

445015, Самарская обл., Тольятти,
ул. Никонова, д. 1А tsrztl.ru
+7 (8482) 45-05-47 tsrz@list.ru

Томсккабель, ООО

стр. 62

634059, Томск,
ул. Смирнова, д. 3 tomskcable.ru
+7 (3822) 49-80-09 cable@tomskcable.ru

Топ Марин Компания, ООО

стр. 43

198095, Санкт-Петербург,
ул. Швецова, д. 41А, офис 310 topmarine.ru
+7 (812) 679-05-71 mail@topmarine.ru

Трайдент, ООО

стр. 27

191119, Ломоносов,
Транспортный пер., д. 9 tridentboats.ru
+7 (812) 423-32-23 katera@tridentboats.ru

Тракс, ООО

стр. 66

603950, Мытищи,
пр. Олимпийский, д. 38 tracs-m.com
+7 (499) 648-88-81 info@tracs-m.com

Трансас Навигатор, ООО (входит в Wartsila)

стр. 79

199178, Санкт-Петербург,
7-линия В. О., д. 76А transas.ru
+7 (812) 325-31-31 tnr@transas.com

Транспортные технические решения, ООО стр. 80, 108

109202, Москва,
ул. 1-я Фрезерная, д. 2/1, стр.1 tcp.msk.ru
+7 (495) 781-57-58 tcp@tcp.msk.ru

ТрансТехнология, ООО стр. 108

305026, Курск, пос. Аккумулятор,
д. 34А transotboy.ru
+7 (4712) 77-02-71 transcomp01@list.ru

Тритмэнт, ООО стр. 50

187320, Ленинградская обл., Шлиссельбург,
ул. Песочная, д. 38 triment.ru
+7 (812) 679-03-25 info@treatmentsh.ru

Троицкий крановый завод, ООО стр. 89, 90

108828, Москва,
ППХ Минзаг, ул. Солнечная, д. 21 tkz-cranes.ru
+7 (495) 397-80-55 office@tkz-cranes.ru

Тутаевский моторный завод, ПАО стр. 54

152300, Ярославская обл., Тутаев,
ул. Строителей, д. 1 paotmz.ru
+7 (4822) 2-02-56 info@paotmz.ru

У

Ункомтех, ТД, ООО стр. 62

119017, Москва,
ул. Большая Ордынка, д. 46, стр. 5 unkomtech.ru
8 (800) 600-10-20 info@unkomtech.com

Управляющие системы НПФ, ООО стр. 79, 108

690059, Владивосток,
ул. Верхнепортовая, д. 50А controlsys.ru
+7 (423) 251-52-87 artemyev@msun.ru

Уральская сталь, АО стр. 115

462353, Оренбургская обл., Новотроицк,
ул. Заводская, д. 1 metalloinvest.com
+7 (3537) 66-21-53 info@metalloinvest.com

Уральский дизель-моторный завод, ООО стр. 54

620017, Екатеринбург,
ул. Розы Люксембург, д. 51 sinaratm.ru
+7 (343) 310-33-00 mail@udmw.ru

Уральская сталепромышленная компания, ООО стр. 35

620075, Екатеринбург,
ул. Малышева, д. 51 ur-spkr.ru
+7 (343) 351-70-54 info@ur-spkr.ru

Уральский металлургический завод, ООО стр. 116

620010, Екатеринбург,
Хибиногорский пер., д. 33 uralmz.ru
+7 (343) 221-77-76 sales.umz@ekb.ru

Уральский турбинный завод, АО стр. 54

620017, Екатеринбург,
ул. Фронтных бригад, д. 18 utz.ru
+7 (343) 300-21-09 mail@utz.ru

Уралкабель, АО стр. 62

620028, Екатеринбург,
ул. Мельникова, д. 2 uralcable.ru
+7 (343) 247-80-00 office@uralcable.ru

Уралэлектро Медногорский электротехнический завод, ОАО стр. 100

462275, Оренбургская обл., Медногорск,
ул. Моторная, д. 1А ural-motor.ru
+7 (35379) 29-2-05 mail@uralelectro.ru

Уралэлектромаш, ЗАО стр. 100, 116

623409, Свердловская обл., Каменск-Уральский,
ул. Карла Маркса, д. 2 kuelm.ru
+7 (3439) 37-09-00 sbit@kuelm.ru

Уфимский завод эластомерных материалов, изделий и конструкций, АО стр. 43

450006, Уфа,
ул. Пархоменко, д. 156 uzemik.ru
+7 (347) 223-14-89 commotdel@uzemik.ru

Ф

Фанерный завод «Власть труда», ЗАО стр. 117

442153, Пензенская обл., Нижний Ломов,
пер. Широкий, д. 31 fzlovov.ru
+7 (841) 544-14-40 office@fzlovov.ru

Фатом ПКФ, ООО стр. 97, 100, 108

414028, Астрахань,
ул. Адмирала Нахимова, д. 70А fatom.ru
+7 (8512) 30-57-76 ftm@fatom.ru

Феникс Контакт РУС, ООО стр. 109

119619, Москва,
Новомещерский проезд, д. 9, стр. 1 phoenixcontact.ru
+7 (495) 933-85-48 dkozyrenko@phoenixcontact.ru

Феррумлэнд, ООО стр. 109

198412, Санкт-Петербург, Ломоносов,
ул. Черникова, д. 34 zavod@ferrumland.ru
+7 (812) 423-55-45 ferrumland.ru

Фиолент Завод, АО стр. 97

295017, Республика Крым, Симферополь,
ул. Киевская, д. 34/2 zdphiolent.ru
+7 (3652) 27-60-57 info@zdphiolent.ru

Фирма Сэлма Электромашиностроительный завод, АО стр. 35

295000, Республика Крым, Симферополь,
ул. Генерала Васильева, д. 32А zavodselm.ru
+7 (3652) 48-18-62 mail@selma.npfets.ru

Флот, АО стр. 27

603037, Нижний Новгород,
ул. Торфяная, д. 34 ao-flot.ru
+7 (910) 140-90-15 info@ao-flot.ru

Флот Проект КБ, ООО стр. 124

414040, Астрахань,
ул. Адмиралтейская, д. 51, стр. А flotproject.ru
+7 (8512) 48-16-78 info@flotproject.ru

АЛФАВИТНЫЙ УКАЗАТЕЛЬ

Форсс Марин, ГК стр. 124
195027, Санкт-Петербург,
ул. Магнитогорская, д. 51Е, офис 209..... forss.ru
+7 (812) 605-00-78..... info@forss-marine.ru

Фортуна Судостроительная верфь, ООО стр. 28
353340, Сочи,
ул. Гастелло, д. 40Б..... fortunayachts.ru
+7 (938) 876-49-09..... info@fortunayachts.ru

Х

Хабаровский судостроительный завод, АО стр. 28
680003, Хабаровск,
ул. Суворова, д. 1..... aohsz.com
+7 (4212) 45-85-35..... aohsz@aohsz.ru

Хемпель, ООО стр. 120
432072, Ульяновск,
7-й Инженерный проезд, д. 5..... hempel.ru
+7 (8422) 51-93-00..... factory-ru@hempel.com

ХИМЭКС Лимитед, АО стр. 120
195030, Санкт-Петербург,
ул. Коммуны, д. 67АМ..... chimexltd.com
+7 (812) 347-78-47..... epoxy@chimex.sp.ru

Ховеркрафт, ООО стр. 28
187783, Ленинградская обл., Подпорожье,
ул. Труда, д. 1А..... hovercraft.ru
+7 (813) 657-31-94..... mail@hovercraft.ru

Хотча Морское проектирование, ООО стр. 125
125252, Москва,
Чапаевский пер., д. 14..... hotchya.ru
+7 (495) 989-63-23..... info@hotchya.ru

ХС Машиностроение НПО, ООО стр. 66, 69
347927, Таганрог,
Поляковское шоссе, д. 19/1..... hotchya.ru
+7 (8634) 34-17-55..... info@hotchya.ru

Ц

Центр пропульсивных систем АО «ЦС «Звездочка» стр. 59
164509, Архангельская обл., Северодвинск,
проезд Машиностроителей, д. 12..... propulsion.center
+7 (8184) 54-97-17..... propeller@star.ru

**Центр технологии судостроения
и судоремонта, АО** стр. 35, 109, 125
198095, Санкт-Петербург,
ул. Промышленная, д. 7..... sstc.spb.ru
+7 (812) 786-19-10..... info@sstc.spb.ru

Циклон, ООО стр. 41, 43, 80
195797, Санкт-Петербург,
Полюстровский пр., д. 28Л..... ciclon.ru
+7 (812) 748-21-10..... ciclonspb@yandex.ru

Цимлянский судомеханический завод, АО стр. 28, 116
347320, Ростовская обл., Цимлянск,
ул. Заводская, д. 21А..... csmz.ru
+7 (86391) 5-00-41..... info@csmz.ru

ЦКБ арматуростроения НПФ, АО стр. 51, 125
195027, Санкт-Петербург,
пр. Шаумяна, д. 4/1А..... ckba.ru
+7 (812) 611-10-00..... info@ckba.ru

ЦКБ машиностроения, АО стр. 51, 54, 69
190020, Санкт-Петербург,
наб. Обводного канала, д. 138, корп. 1Б..... ckbm.ru
+7 (812) 676-63-00..... postbox@ckbm.ru

**ЦКБ по судам на подводных крыльях
им. Р.Е. Алексева, АО** стр. 28, 125
603003, Нижний Новгород,
ул. Свободы, д. 51..... ckbspk.ru
+7 (831) 229-14-90..... alekseev@ckbspk.ru

ЦНИИ Морского флота, АО стр. 125
191015, Санкт-Петербург,
ул. Кавалергардская, д. 6А..... cniimf.ru
+7 (812) 271-12-83..... cniimf@cniimf.ru

ЦНИИ Судового машиностроения, ЗАО стр. 51, 60, 70, 89, 125
192029, Санкт-Петербург,
ул. Дудко, д. 3..... sudmash.ru
+7 (812) 640-10-51..... sudmash@sudmash.ru

**ЦНИИ Судовой электротехники и технологии, филиал
Крыловский ГНЦ, ФГУП** стр. 98, 100, 109, 125
196128, Санкт-Петербург,
ул. Благодатная, д. 6..... krylov-center.ru
+7 (812) 748-52-02..... krylov@ksrc.ru

ЦЭЭВТ, АО стр. 69
603053, Нижний Новгород,
пр. Бусыгина, д. 1А..... ceevt.ru
+7 (831) 233-00-95..... info@ceevt.ru

Ч

Чебоксарский электроаппаратный завод, АО стр. 98
428020, Чувашская Республика, Чебоксары,
пр. Ивана Яковлева, д. 5..... cheaz.r
+7 (8352) 39-57-91..... cheaz@cheaz.ru

Череповецкий завод сварочных материалов, ООО стр. 116
162610, Череповец,
ул. 50-летия Октября, д. 1/33..... чспз.рф
+7 (8202) 53-88-05..... slkapyrina@gmail.com

Череповецкий судостроительный завод, ООО стр. 28
162611, Череповец,
ул. Белинского, д. 26..... chsz.su
+7 (88202) 44-64-04..... mail@chsz.s

**Чистопольский судостроительно-
судоремонтный завод, ООО** стр. 28, 116
422983, Республика Татарстан, Чистополь,
ул. Пионерская, д. 1..... sudoremzavod.ru
+7 (84342) 5-20-86..... mail@sudoremzavod.ru

Чкаловская судовой верфь, ПАО стр. 28
606541, Нижегородская обл., Чкаловск,
ул. Мира, д. 17..... chsverf.ru
+7 (83160) 4-23-38..... public@chsverf.ru

Ш

Штандарт, ООО стр. 66

141400, Московская обл., Химки,
ул. Спортивная, д. 34А standarte.ru
+7 (495) 572-83-76 info@standarte.ru

Э

Эволюшн Моторс, ООО стр. 30

140030, Московская обл., п. Малаховка,
Егорьевское шоссе, д. 15 evolmotors.ru
+7 (495) 664-44-41 evolution.motors@mail.ru

ЭКМ Холдинг, ООО стр. 35, 62, 83

450071, Уфа,
ул. Рязанская, д. 10 ek-m.ru
+7 (347) 264-84-04 zakaz@ek-m.com

ЭКОС, ООО стр. 70

195220, Санкт-Петербург,
Гражданский пр., д. 22, офис 406 ekos.ru
+7 (921) 962-95-57 ekosunits@mail.ru

Экотон ПКФ, ООО стр. 83

141195, Московская обл., Фрязино,
Заводской проезд, д. 3, корп. 1 ecoton.ru
+7 (812) 748-21-10 mail@ecoton.ru

Экспериментальная судовой верфь, ЗАО стр. 30

625015, Тюмень,
ул. Дачная, д. 2А s-verb.ru
+7 (3452) 29-03-10 mail@s-verb.ru

Экспокабель, ОАО стр. 62

142103, Московская обл., Подольск,
ул. Бронницкая, д. 15 expocable.ru
+7 (495) 505-66-90 sbt@expocable.ru

Электроагрегат, ОАО стр. 100

305022, Курск,
ул. 2-я Агрегатная, д. 5А electroagregat.com
+7 (4712) 26-05-50 general@kursknet.ru

Электрод-Бор, ООО стр. 116

606442, Нижегородская обл., Бор,
ул. Луначарского, д. 128, корп. 1 electrod-bor.ru
+7 (83159) 9-50-96 com@electrod-bor.ru

Электродвижение судов НПЦ, АО стр. 98, 125

197341, Санкт-Петербург,
Фермское шоссе, д.12Е, пом. 178Н eds-marine.ru
+7 (812) 308-98-49 info@eds-marine.ru

Электрозавод, АО стр. 100

107023, Москва,
ул. Электрозаводская, д. 21 elektrozavod.ru
+7 (495) 777-82-12 info@elektrozavod.ru

Электрокабель Кольчугинский завод, АО стр. 62

601785, Владимирская обл., Кольчугино,
ул. К. Маркса, д. 3 elcable.ru
+7 (49245) 9-53-33 ekz@elcable.ru

Электромоблок Завод, ООО стр. 98

188323, Ленинградская обл., Коммунар,
промзона №3, стр. 1 schneider-electric.ru
+7 (812) 305-28-11 ru.ccc@schneider-electric.com

Электроприбор Концерн ЦНИИ, АО стр. 79, 109, 125

197046, Санкт-Петербург,
ул. Малая Посадская, д. 30 elektropribor.spb.ru
+7 (812) 499 83-01 marketing@eprib.ru

ЭлектроРадиоАвтоматика, АО стр. 41, 62, 83, 98, 109

190000, Санкт-Петербург,
пер. Гривцова, д. 1/64 eraspb.ru
+7 (812) 571-39-19 era@eraspb.ru

Электросварка, АО стр. 35, 116

236034, Калининград,
ул. Дзержинского, д. 136А ao-esva.com
+7 (4012) 63-23-32 mailbox@ao-esva.com

Электротяжмаш-Привод, АО стр. 54, 100

618911, Пермский край, Лысьва,
ул. Пожарского, д. 8 privod-lysva.ru
+7 (34249) 9-15-67 info@privod-lysva.ru

Электрофизика, ООО стр. 100

196641, Санкт-Петербург, п. Металлострой
дорога на Металлострой, д. 3, корп. 2 electrofizika.ru
+7 (812) 334-22-57 info@electrofizika.spb.ru

Элемент ПО, ООО стр. 41, 109

192289, Санкт-Петербург,
Грузовой проезд, д. 13 po-element.ru
+7 (812) 441-29-90 info@po-element.ru

Элпроком, ООО стр. 98

603074, Нижний Новгород,
ул. Маршала Воронова, д. 1А elprocom.ru
+7 (831) 275-37-74 elprocom@mail.ru

Эмлак, ЗАО стр. 120

192177, Санкт-Петербург,
ул. Караваяевская, д. 57 emlak.ru
+7 (812) 786-05-20 sale@emlak.ru

Эмперимум, ООО стр. 30

192174, Санкт-Петербург,
ул. Кибальича, д. 26Е emperium.ru
+7 (812) 622-23-10 ships@unicont.com

Эна, АО стр. 51

141101, Московская обл., Щёлково,
ул. Заводская, д. 14 ena.ru
+7 (495) 221-56-10 sale@ena.ru

Энергия, АО стр. 109

399775, Елец,
пос. Электрик, д. 1 jsc-energiya.com
+7 (47467) 2-01-67 marketing@ao-energiya.ru

Энерголит Литейный механический завод, ООО стр. 116

196550, Санкт-Петербург, Колпино,
Ижорские заводы energolit.com
+7 (812) 648-28-22 info@energolit.com

Энергорешение, ООО стр. 109

198188, Санкт-Петербург,
ул. Возрождения, д. 34 tbalt.ru
+7 (812) 332-52-36 info@tbalt.ru

Энерпром Механический завод, ООО стр. 35, 51

199178, Санкт-Петербург,
Малый пр. В.О., д. 55 energprom-spb.com
+7 (812) 380-21-99 info@energprom-spb.com

ЭНТ-Технология НПО, ООО стр. 70

199106, Санкт-Петербург,
24-линия ВО, д. 3-7Ж, офис 1 proent.ru
+7 (812) 718-24-92 info@proent.ru

Эпотос ГК стр. 91

127566, Москва,
Алтуфьевское шоссе, д. 44 epotos.ru
+7 (495) 916-61-16 info@epotos.ru

ЭРА Владивостокское предприятие, АО стр. 62, 66, 98, 109

690005, Владивосток,
ул. Пионерская, д. 1 eravlad.ru
+7 (423) 246-78-49 mail@eravlad.ru

Эра Зеленодольское предприятие, АО стр. 41, 98

422540, Республика Татарстан, Зеленодольск,
ул. Столичная, д. 30 zpera.ru
+7 (391) 274-90-00 era09@mail.ru

Эра Светловское предприятие, АО стр. 41, 83, 98

238340, Калининградская обл., Светлый,
ул. Лизы Чайкиной, д. 1 erasvetly.ru
+7 (40152) 31-36-53 office@erasvetly.ru

ЭФЭР Инженерный центр пожарной робототехники, ООО стр. 91

185031, Петрозаводск,
ул. Заводская, д. 4 firerobots.ru
+7 (8142) 77-49-23 marketing@efer.pro

Ю

Югдизельмаш, ООО стр. 69, 109

353900, Краснодарский край, Новороссийск,
ул. Новороссийской республики, д. 52 ugdizelmash.ru
+7 (8617) 65-01-60 ugdizelmash@gmail.com

Я

ЯМЯ-Инжиниринг, ООО стр. 64, 74, 109

197342, Санкт-Петербург,
ул. Старобельская, д. 4А, пом. 4Н jama.ru
+7 (812) 335-40-07 jama@jama.ru

Янтарь Прибалтийский судостроительный завод, АО стр. 30, 51, 60, 74, 89, 92

236005, Калининград,
пл. Гуськова, д. 1 shipyard-yantar.ru
+7 (4012) 61-30-01 office@shipyard-yantar.ru

Ярославский радиозавод, ОАО стр. 43, 93

150010, Ярославль,
ул. Марголина, д. 13 yarz.ru
+7 (4852) 42-66-56 yarz@yarz.ru

Ярославский судостроительный завод, ПАО стр. 30, 60, 116, 125

150006, Ярославль,
ул. Корабельная, д. 1 yarshipyard.com
+7 (4852) 28-88-88 info@yarshipyard.com

Ярославский электромашиностроительный завод, ОАО стр. 100, 116

150040, Ярославль,
пр. Октября, д. 74 eldin.ru
+7 (4852) 78-00-00 marketing@eldin.ru

СУДОСТРОЕНИЕ. ПРОИЗВОДСТВО В РОССИИ.

2023

В апреле 2023 года компания ООО «Морской Петербург» выпустит **СПРАВОЧНИК «СУДОСТРОЕНИЕ. ПРОИЗВОДСТВО В РОССИИ»**, объединяющий информацию об основных действующих судостроительных и судоремонтных предприятиях, производителях судового комплектующего оборудования и материалов, научно-исследовательских и проектных организациях, а также отраслевые статданные и прогнозы.

Содержание Справочника формируется на основе открытых источников информации: с корпоративных сайтов или предоставленная компаниями-участниками непосредственно.

Информация о компании, размещенная на страницах справочника, представит Ваш бизнес широкой аудитории потребителей оборудования и услуг в России и за рубежом, что поможет установлению перспективных контактов и поиску партнеров.

Для размещения рекламы или бесплатной информации необходимо заполнить анкету.

Выходные данные справочника:

тираж – 999 экз.; язык – русский; формат – 165 x 240 мм; выход - апрель 2023 года (к X Международной конференции «Российское судостроение»).

СОДЕРЖАНИЕ СПРАВОЧНИКА:**СУДОСТРОЕНИЕ РОССИИ В 2022 ГОДУ.**

Статистика

Карта «Судостроение России»

СУДОСТРОЕНИЕ И СУДОРЕМОНТ

Судостроительные и судоремонтные предприятия

Оборудование для строительства судов, автоматизация технологических процессов

СУДОВОЕ КОМПЛЕКТУЮЩЕЕ ОБОРУДОВАНИЕ

Аварийно-спасательное оборудование

Гидравлические системы, насосы, трубопроводная арматура

Двигатели и агрегаты на их основе, реакторы, топливная аппаратура, турбокомпрессоры

Движители, ВРК, средства управления движением, рулевые машины, валопроводы

Кабельно-проводниковая продукция

Климатические системы, холодильное оборудование

Компрессоры

Котлоагрегаты, парогенераторы, теплообменное оборудование, охладители

Оборудование водоподготовки и водоочистки

Оборудование и мебель жилых и служебных помещений

Оборудование навигации и судовождения, гидроакустика, метеорология, гидрография

Освещение, сигнальное оборудование

Палубное оборудование, якорные, швартовные и грузоподъемные устройства

Промышленное и рыбоперерабатывающее оборудование

Противопожарное оборудование и системы

Редукторы и мультипликаторы

Системы и средства связи

Электроника, средства автоматизации, управления, контроля, электрораспределительные устройства

Электрооборудование

Электроустановочные изделия, дельные вещи, такелаж и прочая продукция

СУДОСТРОИТЕЛЬНЫЕ МАТЕРИАЛЫ

Конструкционные, сварочные материалы, литейное производство, поковки, гальваника

Лакокрасочные, отделочные, теплоизоляционные материалы

НАУЧНЫЕ ИССЛЕДОВАНИЯ, ПРОЕКТИРОВАНИЕ И КОНСТРУКТОРСКИЕ РАЗРАБОТКИ

Научные и проектные организации, конструкторские бюро

КЛАССИФИКАЦИОННЫЕ ОБЩЕСТВА**ЭЛЕКТРОННЫЕ ТОРГОВЫЕ ПЛОЩАДКИ****АЛФАВИТНЫЙ УКАЗАТЕЛЬ**

СУДОСТРОЕНИЕ. ПРОИЗВОДСТВО В РОССИИ.

2022

Размещение рекламы в справочнике:

The diagram illustrates four advertisement placement options:

- 1/1 (Left Page):** A full-page advertisement on the left side of a spread. Price: 40 000 руб.
- 1/1 (Right Page):** A full-page advertisement on the right side of a spread, including a vertical "ПРУЖИНА" (Spring) section. It features an information field (145x230 мм) and an overall size of 165x240 мм. Price: 40 000 руб.
- 1/2:** A half-page advertisement with an overall size of 145x112.5 мм. Price: 25 000 руб.
- 1/4:** A quarter-page advertisement with an overall size of 145x52 мм. Price: 15 000 руб.

ЖЕЛТЫЕ СТРАНИЦЫ (алфавитный перечень компаний).

СТОИМОСТЬ РАЗМЕЩЕНИЯ РЕКЛАМЫ В СПРАВОЧНИКЕ:

Рекламная площадь	Размер, в мм	Стоимость в рублях
1-я страница обложки	175 x 250	100 000
4-я страница обложки	175 x 250	75 000
2-я страница обложки	175 x 250	75 000
3-я страница обложки	175 x 250	50 000
Разворот (2 внутренние цветные страницы, левая и правая)	340 x 250	70 000
Сторона листа с вырубкой для верхнего разделителя	175 x 250	85 000
1/1 цветной страницы	175 x 250	40 000
1/2 цветной страницы	145 x 112.5	25 000
1/4 цветной страницы	145 x 52	15 000

При размещении рекламных материалов Вы получите бесплатно 5 справочников



МОРСКИЕ
АВТОМАТИЗИРОВАННЫЕ
СИСТЕМЫ



www.mas-spb.com

РАЗРАБОТКА И ПРОЕКТИРОВАНИЕ ПОСТРОЙКА И НАЛАДКА СИСТЕМ СУДОВОЙ АВТОМАТИКИ

- системы управления дизель-генераторами;
- системы автоматизации судовых ДАУ;
- системы ИСУТС;
- автоматика ГРЩ и другие.

Переоснастка и модернизация устаревших систем автоматизации с использованием современных контроллеров и периферии.

198035, Санкт-Петербург, ул. Гапсальская, д.1, корп. 2, литер «О», офис 308
email: office@mas-spb.com, www.mas-spb.com
Тел./факс: +7 (812) 986-11-94, +7 981 777-05-25



ПРОИЗВОДСТВО, ПОСТАВКА СУДОВОЙ АРМАТУРЫ

ТРИТМЕНТ

30 лет

www.tritment.ru



Предприятие сертифицировано Морским и Речным регистрами РФ, имеет сертификат по системе менеджмента качества ИСО 9001-2015 и «Оборонсертифика»

Приемка продукции, изготавливаемой для нужд ВПК, осуществляется в соответствии с указанием начальника Управления военных представительств МО РФ

188800, Выборг, Выборгская, 23а
(812)679-03-28
tritment@vbg.ru

187320, Шлиссельбург, ул. Песочная, 38
(812)679-03-25
tritment555@mail.ru